



# MANUAL DE INSTALAÇÃO E OPERAÇÃO

## Sistemas U-Match (R410A) Unidade Tipo Cassete - 18.000 a 60.000 BTU/h - 60Hz



Bomba de calor da Unidade Interior  
4MXC6518G1



4MXC6524G1  
4MXC6536G1  
4MXC6548G1  
4MXC6560G1

### **⚠ AVISO DE SEGURANÇA**

Apenas pessoal qualificado deve instalar e dar manutenção ao equipamento. A instalação, o acionamento e a manutenção do equipamento de calefação, ventilação e ar-condicionado podem ser perigosos e por isso exigem conhecimento e capacitação específica. O equipamento instalado inadequadamente, ajustado ou alterado por pessoas não capacitadas poderia provocar a morte ou lesões graves. Ao trabalhar sobre o equipamento, observe todas as indicações de precaução contidas nos manuais, etiquetas e outras marcas de identificação afixadas no equipamento

Março de 2019

MS-SVX061A-PB



## Conteúdo

Cuidados. . . . .	4
Descarte do aparelho de ar-condicionado antigo . . . . .	4
Descarte da embalagem de seu novo aparelho de ar-condicionado. . . . .	4
Instruções e Avisos de segurança . . . . .	4
Especificações . . . . .	5
INSTRUÇÕES: . . . . .	7
Peças e funções . . . . .	9
Unidade interna . . . . .	9
Colocação da pilha . . . . .	11
Descrição do funcionamento . . . . .	11
Resolução de problema . . . . .	15
Manutenção . . . . .	19
Limpar a unidade. . . . .	19
Lavagem do filtro de ar. . . . .	19
Limpeza da grelha de entrada de ar. . . . .	20
O que o cliente deve saber . . . . .	22
Procedimento de instalação . . . . .	23
Significado dos Aviso e Cuidados: . . . . .	23
Instrução de fiação do controlador com fio . . . . .	31
Instalação . . . . .	32
Execução de teste . . . . .	37
Itens a serem verificados . . . . .	37
Orientação para o cliente . . . . .	37
Movimentação e descarte do aparelho de ar- condicionado . . . . .	38



# Cuidados

## Descarte do aparelho de ar-condicionado antigo

Antes de descartar um aparelho de ar-condicionado antigo que será colocado fora de uso, certifique-se de que esteja inoperante e seguro. Desconecte o aparelho de ar-condicionado para evitar o risco de aprisionamento da criança.

Deve-se observar que o sistema de ar-condicionado contém refrigerantes, que exigem descarte de resíduos especializado. Os materiais valiosos contidos no aparelho de ar-condicionado podem ser reciclados. Entre em contato com o centro de descarte de resíduos local para fazer o descarte adequado de um aparelho de ar-condicionado antigo e, se tiver alguma dúvida, entre em contato com a autoridade local ou com o revendedor. Garanta que a tubulação do seu aparelho de ar-condicionado não seja danificada antes de ser levado até o centro de descarte de resíduos relevante, e contribua para a conscientização ambiental insistindo em um método de descarte adequado e antipoluição.

## Descarte da embalagem de seu novo aparelho de ar-condicionado

Todos os materiais usados na embalagem do seu novo aparelho de ar-condicionado podem ser descartados sem qualquer perigo ao meio ambiente.

A caixa de papelão pode ser quebrada ou cortada em pedaços menores e dada a um serviço de descarte de papel usado. O saco da embalagem feito de polietileno e os calços de espuma de polietileno não contêm hidrocarboneto de cloreto de flúor.

Todos esses materiais valiosos podem ser levados a um centro de coleta de resíduos e usados novamente após a reciclagem adequada.

Consulte as autoridades locais para saber o nome e o endereço dos centros de coleta de materiais de resíduos e serviços de descarte de papel usados mais próximos da sua casa.

## Instruções e Avisos de segurança

Antes de ligar o aparelho de ar-condicionado, leia atentamente as informações fornecidas no Guia do Usuário. O Guia do usuário traz muitas observações importantes relativas à montagem, operação e manutenção do aparelho de ar-condicionado.

O fabricante não aceita ser responsabilizado por qualquer dano que possa surgir devido à não observação das seguintes instruções.

- Aparelhos de ar-condicionado danificados não devem ser colocados em funcionamento. Em caso de dúvida, consulte o fornecedor.
- O uso do aparelho de ar-condicionado deve ser realizado respeitando-se estritamente as instruções relativas estabelecidas no Guia do Usuário.
- A instalação deve ser feita por profissionais qualificados. Não instale a unidade sozinho.
- Para fins de segurança, o aparelho de ar-condicionado deve ser aterrado adequadamente, de acordo com as especificações.
- Lembre-se sempre de desconectar o aparelho de ar-condicionado antes de abrir a grelha da admissão de ar. Segure firmemente o plugue e puxe-o diretamente da tomada.
- Todos os reparos elétricos devem ser realizados por técnicos qualificados. Reparos inadequados podem resultar em uma grande fonte de perigo para o usuário do aparelho de ar-condicionado.
- Não danifique nenhuma peça do aparelho de ar-condicionado que contenha refrigerante furando os tubos do aparelho de ar-condicionado com objeto afiados ou pontiagudos, esmagando ou torcendo algum tubo, ou raspando o revestimento das superfícies. Se o refrigerante espirrar para fora e atingir os olhos, pode resultar em sérias lesões aos olhos.
- Não obstrua ou cubra a grelha de ventilação do aparelho de ar-condicionado. Não coloque os dedos ou outros objetos na entrada/saída e no difusor oscilante.
- Não permita que crianças brinquem com o aparelho de ar-condicionado. Em nenhuma circunstância crianças

devem se sentar na unidade externa. Quando a unidade interna é ligada, a PCB testa se o motor de oscilação está em ordem e, em seguida, o motor do ventilador liga. Portanto, é necessário aguardar alguns segundos.

- No modo de resfriamento, as abas oscilam automaticamente até uma posição fixa de anticondensação.
- Este dispositivo não é destinado ao uso por pessoas (incluindo crianças) com capacidades físicas, sensoriais ou mentais reduzidas, ou com falta de experiência e conhecimento, a menos que recebam supervisão ou instruções a respeito do uso do dispositivo por uma pessoa responsável pela sua segurança.
- Crianças devem ser supervisionadas para garantir que não brincarão com o aparelho.

## Especificações

O circuito de refrigeração é à prova de vazamentos. Para todos os modelos tratados deste manual, o método de conexão de desconexão de todos os polos deve ser aplicado na fonte de alimentação. Estes meios de desconexão devem ser incorporados ao circuito elétrico permanente.

Resfriamento	Temperatura interna	DB/WB máx. DB/WB mín.	32/23 °C 18/14 °C
	Temperatura externa	DB/WB máx. DB/WB mín.	43/26 °C 10/6 °C
Aquecimento	Temperatura interna	DB/WB máx. DB/WB mín.	27 °C 15 °C
	Temperatura externa	DB/WB máx. DB/WB mín.	24/18 °C -15 °C

Se o cabo de alimentação estiver danificado, ele deve ser substituído pelo fabricante, pelo agente de serviços ou pelo pessoal qualificado. Se o fusível da placa PC estiver queimado, troque-o pelo tipo T 5 A /250 VCA.

O método de fiação deve estar alinhado com o padrão da fiação local.

A bateria de refugo deve ser descartada adequadamente.

A altura de instalação da unidade interna é de, no mínimo, 2,5 m.

O disjuntor de ar e o interruptor de alimentação devem ser instalados convenientemente em local bem acessível pelo usuário.

1. O cabo de linha da máquina deve ser: H05RN-F 4G 2,5mm<sup>2</sup>.

Todos os cabos devem ter o certificado de autenticação europeu. Durante a instalação, quando os cabos de conexão forem desconectados, atente para que o fio terra seja o último a ser desconectado.

2. Aparelhos destinados à manutenção por pessoal de serviços qualificado e localizados em recintos de máquinas e similares ou em um nível não inferior a 2,5 m ou em áreas cobertas seguras.

Leia atentamente as informações a seguir a fim de operar corretamente o aparelho de ar-condicionado. Três tipos de precauções e sugestões de segurança são listadas abaixo.

**⚠ AVISO:** Operações incorretas podem resultar em consequências severas de morte ou ferimentos graves.

**⚠ CUIDADO:** Operações incorretas podem resultar em ferimentos ou danos à máquina; em alguns casos podem causar sérias consequências.

**⚠ INSTRUÇÕES:** Essas informações podem garantir a operação correta da máquina.

Os símbolos usados nas ilustrações

⊘ :Indica uma ação que deve ser evitada.

⚠ :Indica instruções importantes que devem ser seguidas.

⚡ :Indica uma peça que deve ser aterrada.



⚡ :Cuidado com choques elétricos (este símbolo é exibido na etiqueta da unidade principal.) Depois de ler este manual, entregue-o para quem usará a unidade.



## Cuidados

O usuário da unidade deve manter este manual à mão e mantê-lo disponível para quem forem realizar reparos ou realocar a unidade. Além disso, mantenha-o disponível para o novo usuário, quando trocar de usuário.



As importantes precauções de segurança a seguir devem ser obrigatoriamente seguidas.

### ⚠ Aviso

- Caso localize qualquer fenômeno anormal, desligue imediatamente a fonte de alimentação e entre em contato com o revendedor para descobrir o método de manuseio. Nesse caso, o uso contínuo do ar-condicionado danificará o aparelho e pode causar choque elétrico ou risco de incêndio. 
- Não fique de frente com o ar resfriado por muito tempo e não deixe a temperatura ambiente diminuir muito. Caso contrário, a pessoa não se sentirá bem ou terá sua saúde prejudicada. 
- Procure o revendedor para adotar medidas que evitem o vazamento de refrigerante. Se o aparelho de ar-condicionado estiver instalado em um recinto pequeno, certifique-se de tomar todas as medidas para evitar asfixia mesmo no caso de vazamento de refrigerante.







- Quando for necessário efetuar manutenção ou reparo, procure o revendedor para manuseá-lo. Manutenção ou reparos incorretos podem causar vazamento de água, choque elétrico e risco de incêndio. 
- Não coloque os dedos ou qualquer outro objeto na entrada/saída e no difusor oscilante enquanto o aparelho de ar-condicionado estiver em operação. O ventilador em alta velocidade é muito perigoso e pode causar ferimentos. 
- Permita que o revendedor seja responsável pela instalação do aparelho de ar-condicionado. Instalação incorreta pode causar vazamento de água, choque elétrico e risco de incêndio.
- Quando o aparelho de ar-condicionado for desinstalado ou reinstalado, o revendedor deverá ser o responsável. Instalação incorreta pode causar vazamento de água, choque elétrico e risco de incêndio.





### ⚠ CUIDADO

- O aparelho de ar-condicionado não deve ser usado para qualquer outro fim que não seja para refrigerar o ar. Não use o aparelho de ar-condicionado para qualquer outro propósito especial, por exemplo, preservação ou proteção de alimentos, animais, plantas, aparelhos de precisão, bem como obras de arte; caso contrário, a qualidade desses materiais pode ser prejudicada. 
- Não desmonte a saída da unidade externa. A exposição do ventilador é muito perigosa, o que pode prejudicar os seres humanos. 
- Não desmonte a saída da unidade externa. A exposição do ventilador é muito perigosa, o que pode prejudicar os seres humanos. 

- Quando o aparelho de ar-condicionado é usado junto com outro radiador de calor, é preciso renovar com frequência a atmosfera do recinto. Ventilação ineficiente pode causar asfixia. 
- Após um longo período de uso do aparelho de ar-condicionado, inspecione se a base apresenta danos. Caso a base danificada não seja reparada, a unidade pode falhar e causar acidentes.
- Não é permitido que produtos ou pessoas fiquem próximos da caixa da unidade externa. A queda de objetos pode causar acidentes.

### ⚠ CUIDADO

- Não desmonte a saída da unidade externa. A exposição do ventilador é muito perigosa, o que pode prejudicar os seres humanos. 
- Animais de estimação e plantas não devem ser ventilados diretamente com o fluxo de ar. Eles podem sofrer danos. 
- Não opere o aparelho de ar-condicionado com as mãos úmidas. Pode ocorrer choque elétrico. 
- Use somente o tipo correto de fusível. Não use fios ou outros materiais como substitutos do fusível; isso pode causar falhas ou riscos de incêndio. 
- O aparelho de ar-condicionado deve ser limpo somente depois que a fonte de alimentação estiver desligada para evitar choques ou ferimentos. 
- Não limpe o aparelho de ar-condicionado com água. Pode ocorrer choque elétrico. 

- Após um longo período de uso do aparelho de ar-condicionado, inspecione se a base apresenta danos. Caso a base danificada não seja reparada, a unidade pode falhar e causar acidentes. 
- Não é permitido que produtos ou pessoas fiquem próximos da caixa da unidade externa. A queda de objetos pode causar acidentes. 
- Não coloque nenhuma unidade acesa no fluxo de ar do aparelho de ar-condicionado, isso pode causar combustão incompleta. 
- Nenhum fluido inflamável em spray deve ser colocado ou ser usado próximo ao aparelho de ar-condicionado; isso pode causar riscos de incêndio. 
- Quando usar inseticidas em spray, não abra o aparelho de ar-condicionado. Produtos químicos venenosos podem entrar no aparelho de ar-condicionado, prejudicando a saúde de pessoas alérgicas a produtos químicos. 

### INSTRUÇÕES:

Solicite que a instalação seja feita pelo revendedor ou por um especialista. O usuário nunca deve fazê-la. Após a instalação, verifique as seguintes condições.

### ⚠ Aviso

- **Peça ao revendedor para instalar o aparelho de ar-condicionado.**
- **A instalação incorreta pode causar vazamentos de água, choque elétrico além de risco de incêndio.**

## Cuidados

---

### Cuidado

- O aparelho de ar-condicionado não pode ser instalado em um ambiente com gases inflamáveis, pois a proximidade destes gases ao aparelho pode causar risco de incêndio.
- O disjuntor de fuga à terra deve ser instalado.  
Sem disjuntor, um choque elétrico pode ocorrer facilmente.
- Conecte o fio terra.  
O fio terra não deve ser conectado ao tubo de gás, tubo de água, haste de iluminação ou cabo telefônico. Aterramento incorreto pode causar choque elétrico.
- Use corretamente o tubo de descarga para garantir a descarga eficiente. O uso incorreto do tubo pode causar vazamento de água.



Aterramento

### Local da instalação

- O aparelho de ar-condicionado deve estar localizado em um local bem ventilado e
- de fácil acesso.

O aparelho de ar-condicionado não deve ser instalado nos seguintes locais:

- (a) Em locais com óleo de máquina ou outros vapores de óleo;
- (b) Em áreas litorâneas com alto teor de sal no ar;
- (c) Em locais próximos a fontes termais com alto teor de gases sulfídricos;
- (d) Em área com oscilação de tensão frequente, por exemplo, fábrica, etc.;
- (e) Em veículos ou navios;
- (f) Em cozinha com excesso de vapor de óleo ou umidade.
- (g) Perto de máquinas que emitam ondas eletromagnéticas.
- (h) Em locais com ácido, vapores alcalinos, TV, rádio, aparelhos acústicos, etc. a menos de 1 m de distância da unidade interna, unidade externa, cabo de fonte de alimentação, fios ou tubos de conexão; caso contrário, a imagem pode ser afetada ou podem ocorrer ruídos.

### Fiação

O aparelho de ar-condicionado deve ser equipado com um cabo de fonte de alimentação especial.

### Ruído operacional

- Escolha os seguintes locais:
  - (a) Capazes de suportar o peso do aparelho de ar-condicionado, sem aumentar o ruído operacional e a vibração.
  - (b) Onde o vapor quente da saída da unidade externa e o ruído de operação não incomodem a vizinhança.Onde não haja obstáculos ao redor da saída da unidade externa.



# Peças e funções

Nomes de componentes e modelos aplicáveis

## Unidade interna

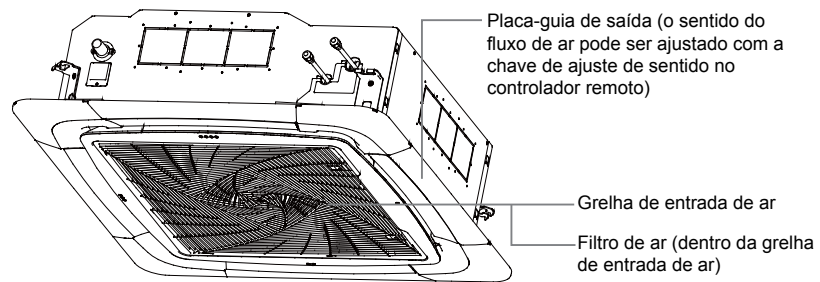

## Instruções para o Controlador Remoto:

Vista externa do controlador remoto

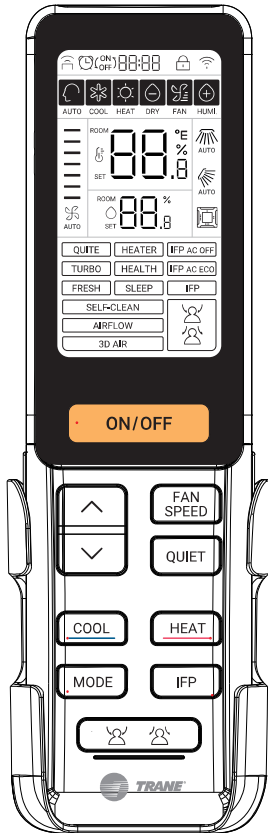

## Colocação da pilha

1. Remova a tampa das pilhas;
2. Insira as pilhas AAA (incluídas); a colocação está alinhada com "+" / "-";
3. Recoloque a tampa

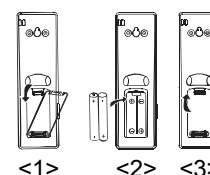

## Descrição do funcionamento

### 1. Botão Ligar/Desligar (ON/OFF):

Ligar o aparelho: Prima o botão para ligar o aparelho.

Nota: o modo de operação inicial predefinido é AUTO e, de seguida, exibirá o modo antes de desligar. Prima o botão novamente para desligar o aparelho.

### 2. Botão temperatura +/-:

(1) Este botão não funciona no modo VENTONHA;

(2) Prima o botão uma vez, a temperatura aumentará ou diminuirá 0,5 °C; premindo e mantendo premido o botão fará com que a temperatura mude rapidamente.

### 3. Botão VELOCIDADE DA VENTONHA:

Prima o botão , a sequência do ciclo é a seguinte:

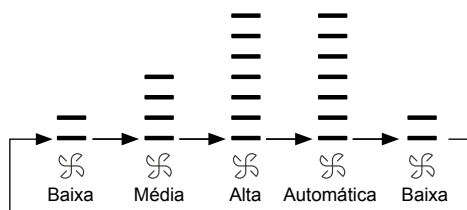

### 4. QUIET

Prima o botão , o visor do comando exibirá "QUIET". A velocidade da ventoinha na função Quiet é a velocidade automática da ventoinha, contudo, a velocidade específica da ventoinha no modo automático depende do aparelho interior.

Nota: esta função é válida no modo ARREFECER e AQUECER.

### 5. ARREFECER/AQUECER









Prima o botão e o botão para executar o modo ARREFECER e o modo AQUECER.

### 6. MODO

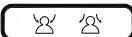
Prima o botão uma vez, a sequência do ciclo é a seguinte: → → → → →

## Peças e funções

### 7. IFP/

- (1) Prima o botão  aparece "IFP" no visor, a função IFP está ativada, e prima o botão  novamente para cancelá-la.
- (2) Prima o botão , aparece , que expressa a seguir; prima-o novamente, aparece  que expressa a evadir. Prima-o uma terceira vez para cancelar esta função.
- (3) O ângulo do fluxo de ar ajustar-se-á automaticamente consoante a localização das pessoas. Ao mesmo tempo desaparecerão ,  e .

### 8. Ângulo de OSCILAÇÃO cima e baixo

De cada vez que premir o botão , o Comando Remoto exibe a sequência do ciclo:

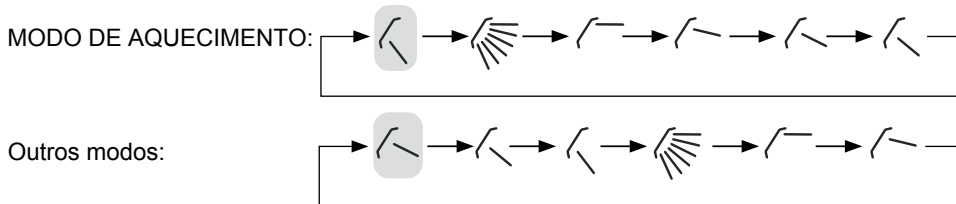

### 9. Ajuste do ângulo de OSCILAÇÃO direito e esquerdo

De cada vez que prime o botão , o comando remoto exibirão o seguinte ciclo:

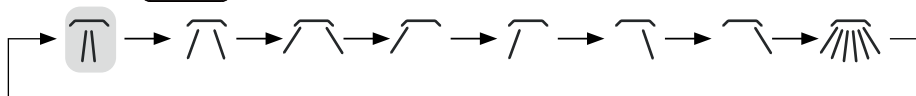

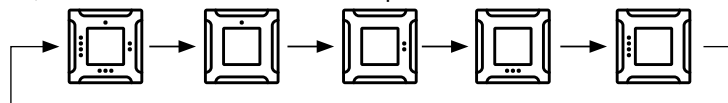

### 10. Ajuste do ângulo de oscilação da estrutura redonda

De cada vez que prime o botão, o Comando Remoto exibe a sequência do ciclo:



Quando prime o botão  para selecionar a lâmina, a lâmina selecionada pisca. Prima o botão "Ângulo Cima e Baixo" para ajustar o ângulo do fluxo de ar da lâmina selecionada.



### 11. INATIVO

Prima o botão  e o visor do comando remoto exibirá "Sleep". O tempo de inatividade está definido para 8 horas e não é ajustável. Prima o botão  novamente, e a função inativo será cancelada.

Nota:

- (1) A função inativo não funciona no modo VENTOINHA.
- (2) A função inativo só é válida quando o aparelho estiver ligado.

## 12. SAUDÁVEL

- (1) Quando o comando remoto é ligado, prima botão  a função saudável é ativada e o comando remoto exibirá "HEALTH".
- (2) Quando o comando remoto está desligado, prima o botão , o comando remoto ligar-se-á, entrará no modo VENTONHA e exibirá "HEALTH".
- (3) Se a função Saudável estiver definida e ativada, premir o botão Health cancelará esta função.

## 13. FLUXO DE AR Saudável

Prima o botão  e o visor do comando remoto exibirá "AIRFLOW".

Prima o botão  novamente para cancelar esta função.

## 14. AQUECEDOR

Prima o botão  e comando remoto exibirá "HEATER".

Prima o botão  novamente, o "HEATER" no comando remoto desaparecerá, e a função AQUECEDOR desligar-se-á.



Nota: a função Aquecedor só é válida no modo AUTO e AQUECER.

## 15. LUZ

Prima o botão  para ativar a função luz.

Prima o botão  novamente, e a função luz desligar-se-á.

## 16. RELÓGIO

Prima o botão , a hora exibida no comando remoto pisca. De seguida, prima o botão  uma vez, a hora aumenta ou diminui um minuto. Mantendo o botão premido aumentará ou diminuirá mais rapidamente a hora.

Para concluir a definição da hora, prima o botão  /  novamente para confirmar.

## 17. TEMPORIZADOR



Quando o comando remoto estiver ligado, só pode definir o TEMPORIZADOR para DESLIGAR-SE. E quando o comando remoto estiver desligado, só pode definir o TEMPORIZADOR para LIGAR-SE.

Quando o comando remoto estiver desligado, prima o botão  para inserir o estado de ajuste do TEMPORIZADOR LIGADO.



Prima o botão  sob o estado inicial do comando remoto para inserir o estado de ajuste do TEMPORIZADOR DESLIGADO.



Quando insere o processo de ajuste do temporizador, o ícone temporizador ON/OFF e o relógio piscam ao mesmo tempo,

o valor inicial predefinido é de 12:00. Prima o botão  uma vez para aumentar ou diminuir o tempo em incrementos o tempo em incrementos de 1 minuto, mantendo o botão premido acelerará o ajuste.

Após concluir o ajuste do tempo, prima o botão  /  novamente para confirmar. De seguida, o tempo será estaticamente exibido e iniciar-se-á a contagem decrescente.

**18. MENU**

Prima o botão , o ciclo de funcionamento é o seguinte: TURBO →FRESCO→IFP AC OFF→IFP AC ECO→AR 3D (reservado)→ → →10 °C de aquecimento (Apenas válido no modo AQUECER) → °F / °C→TURBO

1. Prima o botão , a função atual a definir-se piscará;
2. Prima o botão  novamente para definir/cancelar a função de definição atual na sequência supra. Se não houver qualquer atividade durante 5 segundos, sete sairá automaticamente do menu.

**19. Configuração Wi-Fi**

Prima o botão  3S para inserir a configuração Wi-Fi, o comando remoto exibe o modo COOL, velocidade da ventoinha BAIXA e 30 °C.

Ou pode inserir a configuração Wi-Fi através da definição do modo Arrefecer, velocidade da ventoinha .



**20. AUTOLIMPEZA**



Prima ambos os botões  e , o comando remoto exibirá "SELF CLEAN".

Prima o botão  ou o botão  para sair da função autolimpeza.

Nota: a função "AUTOLIMPEZA" não funciona na função "SLEEP" nem na função "TIMER".



**21. BLOQUEAR**

Prima ambos os botões  e , e o comando remoto exibirá "". Todos os botões no comando remoto ficam desativados.

Prima ambos os botões  e  novamente para cancelar o bloqueio, o "" desaparecerá. Todos os botões no comando passarão a ficar ativos.

# Resolução de problema

Os itens a seguir não indicam mau funcionamento

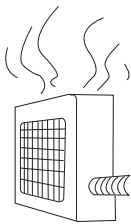
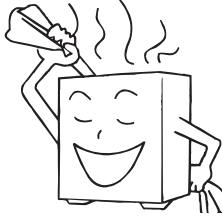

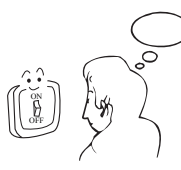

<p>Um som do fluxo de água é ouvido</p> 	<p>Quando o aparelho de ar-condicionado é ligado, quando o compressor aciona ou para durante a operação, ou quando o aparelho de ar-condicionado é desligado, pode ser possível ouvir "Bi- Bi-" ou "Godo-Godo". Corresponde ao som do fluxo do refrigerante, não é uma falha.</p>
<p>Ruído de quebra é ouvido</p>	<p>Ele é causado pela expansão ou contração dos plásticos ao calor</p>
<p>Há odor.</p>	<p>O ar que é soprado da unidade interna pode ter odor. O cheiro resulta do cheiro de móveis, tinta ou tabaco absorvido pela unidade interna.</p>
<p>Durante a operação, uma fumaça branca sai da unidade interna.</p> 	<p>No modo COOL ou DRY, uma leve névoa de água pode ser vista saindo da unidade, isso é névoa condensada, pois o ar interno congelado repentinamente é soprado para fora.</p>
<p>Alterna automaticamente para o modo FAN durante o resfriamento.</p>	<p>Para evitar que gelo se acumule no trocador de calor da unidade interna, às vezes o modo é comutado automaticamente para VENTILADOR, mas ele logo retornará para o modo de resfriamento.</p>
<p>O aparelho de ar-condicionado não pode ser reiniciado logo após sua interrupção.</p> <p>O aparelho de ar-condicionado não inicia?</p> 	<p>Isso ocorre devido à função de autoproteção do sistema, portanto, ele não pode ser reiniciado por cerca de 3 minutos após sua interrupção.</p> <p>Aguarde por três minutos</p>
<p>O ar não sopra ou a velocidade do ventilador não pode ser alterada durante a desumidificação.</p>	<p>No modo DRY, quando a temperatura do recinto estiver 2 °C acima da temperatura ajustada, a unidade funcionará de forma intermitente em baixa velocidade, independentemente do ajuste do ventilador</p>
<p>Geração de água ou vapor na unidade externa durante o aquecimento.</p> 	<p>Isso ocorre quando o gelo acumulado na unidade externa é removido (durante operação de descongelamento).</p> <p>Operação de descongelamento</p> 
<p>Durante o aquecimento, o ventilador interno ainda funcionará, mesmo com a unidade desligada.</p>	<p>Para liberar o excesso de calor, o ventilador interno continuará funcionando por um tempo após a unidade ser desligada automaticamente.</p>

Verifique os seguintes itens em seu aparelho de ar-condicionado antes de fazer uma chamada de serviço.

## Resolução de problema

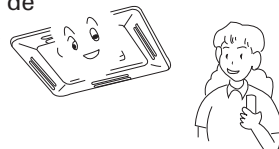
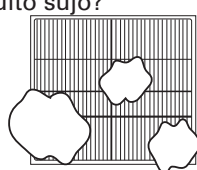
A unidade não inicia.		
<p>O interruptor de fonte de alimentação está ligado?</p>  <p>O interruptor de fonte de alimentação não está na posição ON.</p>	<p>A fonte de alimentação da rede pública está normal?</p> 	<p>O disjuntor de fuga de terra está operando?</p> <p>Desligue a chave da fonte de alimentação imediatamente e entre em contato com o revendedor.</p>

### Resfriamento ou aquecimento insuficientes

<p>O controlador de operação está ajustado conforme necessário</p> 	<p>O filtro de ar está muito sujo?</p> 	<p>O difusor de oscilação horizontal está voltado para cima? (no modo HEAT)</p> 
<p>Há algum obstáculo na entrada ou saída de ar?</p> 	<p>Portas ou janelas estão abertas?</p> 	

### Resfriamento insuficiente

<p>Há outra fonte de calor no recinto?</p> 	<p>Há luz solar direta no recinto?</p> 	<p>O recinto está muito cheio.</p> 
--	--	--

### Sopro de ar resfriado (durante o aquecimento)



Quando o aparelho de ar-condicionado não opera adequadamente depois que você conferiu os itens citados acima ou quando os seguintes fenômenos são observados, interrompa a operação do aparelho de ar-condicionado e entre em contato com o revendedor.

- 1) O fusível ou disjuntor desligam com frequência.
- 2) Cai água durante a operação de resfriamento ou de secagem.
- 3) Há alguma irregularidade na operação ou se ouve um ruído anormal.



**Resolução de problema (4MXC6518G1000AA)**

Frequência do piscamento do LED na PCB interna		Tela do controlador com fio	Índice de mau funcionamento	Possíveis causas
LED5	LED1			
0	1	01	Falha no sensor de temperatura ambiente da unidade interna	Sensor desconectado, quebrado, na posição errada ou em curto-circuito
0	2	02	Mau funcionamento do sensor de temperatura da tubulação da unidade interna	Sensor desconectado, quebrado, na posição errada ou em curto-circuito
0	4	04	Erro na EEPROM da PCB interna	Chip da EEPROM desconectado, quebrado, programado erroneamente ou PCB quebrada
0	7	07	Comunicação anormal entre as unidades interna e externa	Conexão errada, fios desconectados, ajuste errado do endereço da unidade interna, fonte de alimentação com falha, falha na PCB ou mau funcionamento da unidade escrava no sistema MAXI
0	8	/	Comunicação anormal entre o controlador conectado e a unidade interna	Conexão errada, controlador com fio quebrado ou falha na PCB
0	12	0C	Mau funcionamento do sistema de drenagem	Motor da bomba desconectado ou em posição errada, chave de flutuação desconectado ou na posição errada, ou ponte de curto-circuito desconectada
0	13	0D	Sinal de cruzamento em zero errado	Sinal de cruzamento em zero errado detectado
0	14	0E	Motor do ventilador CC da unidade interna anormal	Motor do ventilador CC desconectado, ou ventilador CC quebrado, ou circuito rompido

**Observação:**

1. A falha externa também pode ser indicada pela unidade interna. O método de verificação é o seguinte: As vezes que o LED5 pisca indicam o dígito de dezena, e as vezes que o LED1 pisca indicam o dígito de unidade; use este número de dois dígitos menos 20 e você obterá o código de erro externo. Por exemplo, se o código de erro externo for 15, o LED5 piscará 3 vezes primeiro; dois segundos depois, o LED1 piscará 5 vezes; e 4 segundos depois, o processo se repetirá.
2. O LED5 é amarelo na PCB interna, o LED1 é amarelo.
3. Para obter mais detalhes sobre a falha na unidade externa, consulte a lista de resolução de problemas da unidade externa.

## Resolução de problema

Resolução de problema (4MXC6524G1000AA; 4MXC6536G1000AA; 4MXC6548G1000AA; 4MXC6560G1000AA)

Frequência do piscamento do LED na PCB interna		MOSTRADOR DIGITAL DO RECEPTOR DO SINAL DE INFRAVERMELHO	Índice de mau funcionamento	Possíveis causas
LED4	LED1			
0	1	01	Mau funcionamento do sensor de temperatura ambiente da unidade interna	Sensor desconectado, quebrado, na posição errada ou em curto-circuito
0	2	02	Mau funcionamento do sensor de temperatura da tubulação da unidade interna	Sensor desconectado, quebrado, na posição errada ou em curto-circuito
0	4	04	Erro na EEPROM da PCB interna	Chip da EEPROM desconectado, quebrado, programado erroneamente ou PCB quebrada
0	7	07	Comunicação anormal entre as unidades interna e externa	Conexão errada, fios desconectados, ajuste errado do endereço da unidade interna, fonte de alimentação com falha, falha na PCB ou mau funcionamento da unidade escrava no sistema MAXI
0	8	08	Comunicação anormal entre o controlador conectado (ou RECEPTOR DO SINAL DE INFRAVERMELHO) e a unidade interna	Conexão errada, controlador com fio quebrado ou falha na PCB
0	12	0C	Mau funcionamento do sistema de drenagem	Motor da bomba desconectado ou em posição errada, chave de flutuação desconectado ou na posição errada, ou ponte de curto-circuito desconectada
0	13	0D	Sinal de cruzamento em zero errado	Sinal de cruzamento em zero errado detectado
0	14	0E	Motor do ventilador CC da unidade interna anormal	Motor do ventilador CC desconectado, ou ventilador CC quebrado, ou circuito rompido

Observação:

1. A falha externa também pode ser indicada pela unidade interna. O método de verificação é o seguinte:

Se o código de erro externo for M(DECIMAL), o visor do receptor do sinal de infravermelho da unidade interna mostrará o código hexadecimal convertido depois de "M+20" (DECIMAL). Por exemplo, se o código do erro externo for 2, o visor do receptor do sinal de infravermelho da unidade interna piscará o código de erro 16 (2 → 2 + 20 = 22 → muda o decimal 22 pelo código hexadecimal e obtém-se 16)

2. O LED4 é vermelho na PCB interna, o LED1 é amarelo.

3. Para obter mais detalhes sobre a falha na unidade externa, consulte a lista de resolução de problemas da unidade externa.

# Manutenção

## Limpar a unidade

Desligue o interruptor de fonte de alimentação.	Não toque com as mãos molhadas.	Não use água quente ou líquido volátil
		

Observação:

Para obter informações detalhadas, consulte o revendedor.

## Lavagem do filtro de ar

- Não rasgue o filtro de ar; isso pode acarretar problemas.
- Se o ambiente em que o ar-condicionado funciona estiver cheio de poeira, o filtro de ar deverá ser lavado com mais frequência (geralmente duas vezes por semana).

### 1. Remover a grelha de entrada de ar

Observe a imagem 1. Pressione verticalmente o interruptor duplo incorporado para fechar a grelha lateral e, em seguida, levante-o cerca de 45° para remover a grelha de entrada de ar.

Pressione o interruptor embutido de acordo com o sentido indicado pela seta.



Imagem 1



Puxe a grelha de entrada de ar.

### 2. Retirar o filtro de ar (imagem 2)

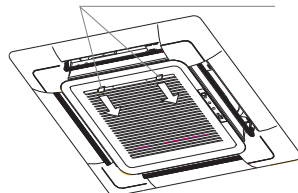
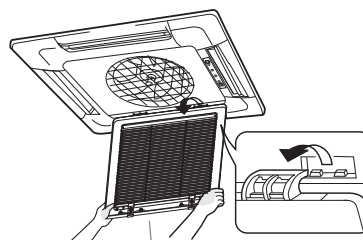
Aperte a borda externa da grelha de entrada de ar com seu polegar, enquanto retira suavemente o aro inferior da tela do filtro com seu dedo indicador. Assim, a tela do filtro pode ser separada do interruptor incorporado para ser retirada facilmente.

Imagem 2

O aro inferior da tela do filtro

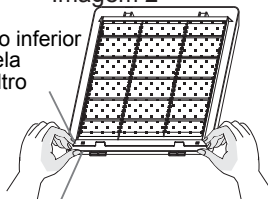

A borda da grelha de entrada de ar

Obs.: As imagens acima são apenas modelos, siga o que está na máquina real.

## Limpeza da grelha de entrada de ar

### (1) Abra a grelha de entrada de ar

Puxe os dois puxadores ao mesmo tempo, retire-os lentamente. (para fechá-la, siga o procedimento inverso.)

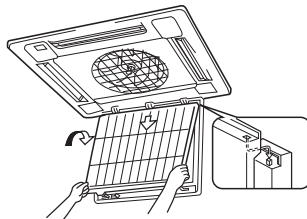

### (2) Remova o filtro de ar

Consulte "Limpeza do filtro de ar".

### (3) Remova a grelha de entrada de ar

Abra a grelha de entrada de ar a 45° e levante-a.

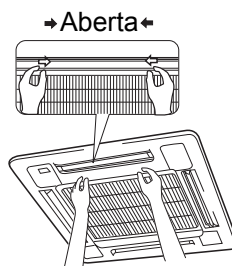

### (4) Limpar

#### ⚠ Notificação

Não use água quente acima de 50 °C para limpar a fim de evitar descoloração ou deformação.

Use escova macia, água e detergente neutro para limpar. Em seguida, jogue a água fora.

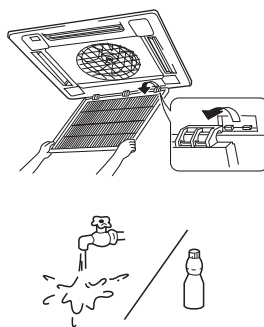

#### Quando houver muita sujeira

Use o ventilador ou borrife diretamente o detergente especial de cozinha na grelha de entrada de ar e, depois de 10 minutos, use água para limpar.

### (5) Instale a grelha de entrada de ar

Consulte o procedimento 3.

### (6) Instale o filtro de ar



Consulte "Limpeza do filtro de ar".

### (7) Feche a grelha de entrada de ar



Consulte o procedimento 1.

Reserva sazonal

Cuidados pós-estação

<p>Em um dia de temperatura agradável, opere a unidade com o modo de FAN    / por cerca de meio dia para secar bem a parte interna da unidade.</p> <p>Pare a operação e desligue a chave da fonte de alimentação. Há consumo de energia elétrica mesmo se o aparelho de ar-condicionado estiver parado.</p>	
<p>Limpe o filtro de ar, a unidade interna e a unidade externa. Em seguida, cubra a unidade com um protetor antipoeira.</p>	

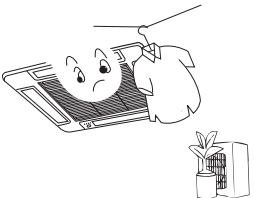
Cuidados pré-estação

<p>Verifique se não há obstáculos bloqueando a entrada e a saída de ar das unidades interna e externa para evitar reduzir a eficiência de trabalho.</p>	
<p>Instale o filtro de ar e verifique se ele não está sujo. Caso contrário, podem ocorrer danos à máquina ou falha decorrente de poeira no interior da unidade</p>	
<p>Para proteger o compressor quando iniciar no modo HEAT, desligue o interruptor da fonte de alimentação 12 horas antes da operação; além disso, mantenha sempre o interruptor da fonte de alimentação ligado durante a estação.</p>	

Observação:

O interior da unidade interna deve estar limpo. Procure um revendedor, pois a limpeza deve ser realizada por um técnico. Na operação de resfriamento, o sistema de descarga descarrega a água no recinto.

## O que o cliente deve saber

- Instale o aparelho de ar-condicionado de acordo com os requisitos especificados neste manual para garantir que funcione bem.
- Tome cuidado para não riscar a superfície da caixa durante a movimentação do aparelho de ar-condicionado.
- Guarde o manual de instalação para futura referência quando for fazer a manutenção e trocar instalação de lugar.
- Após a instalação, use o aparelho de ar-condicionado de acordo com as especificações descritas no manual de operação.

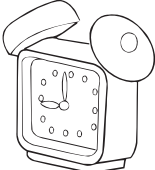
Usando as direções do fluxo de ar	
<p>Ajuste o fluxo de ar a direção adequada</p> 	<p>Evite luz solar direta e fluxo de ar</p> 
<p>Mantenha a temperatura interna adequada. Muito frio ou muito calor não é adequado para sua saúde. Além disso, o consumo de energia elétrica será excessivo.</p> 	<p>Use efetivamente o temporizador.</p> <p>Usando o modo TIMER, é possível manter a temperatura do recinto adequada quando você acordar ou quando voltar para casa.</p> 

## Procedimento de instalação

### Cuidado

- Para garantir a instalação adequada, leia atentamente os “Cuidados” antes de trabalhar. Após a instalação, inicie corretamente a unidade e mostre aos clientes como operar e fazer a manutenção da unidade.

### Significado dos Aviso e Cuidados:

 **AVISO:** Ferimentos graves ou mesmo morte podem ocorrer se as informações não forem observadas.

 **CUIDADO:** Ferimentos pessoais ou danos à máquina podem ocorrer se as informações não forem observadas.

### Aviso

- A instalação deve ser realizada por um profissional qualificado. Não instale a unidade por conta própria. A instalação incorreta causará vazamento de água, choque elétrico ou incêndio.
- Instale a unidade conforme descrito no manual. A instalação incorreta causará vazamento de água, choque elétrico ou acidente por incêndio.
- Use os acessórios e peças especificados. Caso contrário, podem ocorrer vazamento de água, choque elétrico, risco de incêndio ou falha na unidade.
- A unidade deve ser posicionada em local resistente o suficiente para aguentar a unidade. Ou então, a unidade cairá causando ferimentos.
- Ao instalar a unidade, leve em consideração tempestades, tufões e terremotos. A instalação incorreta pode causar a queda da unidade.
- Todo trabalho elétrico deve ser feito por pessoas experientes, de acordo com código e regulamentos locais e com este manual.
- Use o cabo específico para a unidade. A instalação incorreta ou cabo elétrico menor pode causar choque elétrico ou risco de incêndio.
- Todos os cabos e circuito devem ser seguros. Use o cabo específico firmemente fixado. Evite que força externa afete o bloco de terminais e o cabo elétrico. Contato inadequado ou instalação incorreta podem causar incêndio.
- Arranje corretamente o cabo quando conectar a fonte de alimentação interna e externa. Prenda firmemente a tampa do terminal para evitar superaquecimento, choque elétrico ou mesmo um incêndio.
- Caso ocorra vazamento de refrigerante durante a instalação da unidade, mantenha boa ventilação no recinto.
- Gás venenoso será expelido em caso de incêndio.
- Verifique a unidade após a instalação. Certifique-se de que não haja vazamento. O refrigerante gerará gás venenoso quando em contato com alguma fonte de calor, como aquecedor, forno, etc.
- Desligue a fonte de alimentação antes de tocar no bloco de terminais.

## Procedimento de instalação

### Cuidado

- A unidade deve ser aterrada. O aterramento não deve ser conectado ao tubo de água, tubo de gás, linha telefônica. Aterramento inadequado causará choque elétrico.
- Instale um disjuntor de fuga para evitar choque elétrico.
- Instale o dreno de água de acordo com o especificado neste manual. Cubra o tubo com materiais isolantes caso ocorra orvalho. A instalação inadequada do dreno de água causará vazamento de água e molhará sua mobília.
- Para manter uma boa imagem ou reduzir o ruído, mantenha pelo menos 1 m de distância do aparelho de rádio ou da TV, quando instalar as unidades interna e externa, o cabo de conexão e a linha de alimentação. (Se a onda de rádio for relativamente forte, 1 m não será suficiente para reduzir o ruído).
- Não instale a unidade nos seguintes locais:
  - (a) Onde haja névoa de óleo ou gás de óleo, tal como cozinha, para não correr o risco de deteriorar as peças plásticas e evitar vazamento de água.
  - (b) Onde haja gás corrosivo. O tubo de cobre ou peças soldadas podem ser danificados devido à corrosão, causando vazamento.
  - (c) Onde haja forte radiação. Isso afetará o sistema de controle da unidade, causando falha na unidade
  - (d) Onde haja gás inflamável, sujeira e material volátil (solvente, gasolina). Eles podem causar um incêndio.
- Consulte o modelo impresso ao instalar a unidade.



Aterramento

### Precauções para o pessoal de instalação

Não deixe de mostrar ao cliente como operar a unidade.

### ANTES DA INSTALAÇÃO <Não descarte nenhum acessórios até concluir a instalação>.

- Determine como transportar a unidade para o local da instalação.
- Não remova a embalagem até que a unidade esteja no local da instalação.
- Se for inevitável desembalar, proteja corretamente a unidade.

### ESCOLHA DO LOCAL DA INSTALAÇÃO

(1) O local da instalação deve atender às seguintes condições e deve ser aceito pelos clientes:

- Em um local onde o fluxo de ar adequado possa ser garantido.
- Onde não haja obstrução do fluxo de ar.
- Onde a drenagem de água seja suave.
- Em um local resistente o suficiente para suportar o peso da unidade.
- Em um local em que a inclinação não seja evidente no teto.
- Onde haja espaço suficiente para realizar a manutenção.
- Onde o comprimento da tubulação das unidades interna e externa possa estar dentro do limite. (Consulte o Manual de instalação da unidade externa.)
- Unidades interna e externa, cabo de alimentação, cabo aterrado da unidade devem estar a, no mínimo 1 metro de aparelhos de rádio e TV. Isso ajudará a evitar interferência na imagem e ruído. (Mesmo mantendo-se 1 metro de distância, pode ocorrer ruído se a onda de rádio for forte.)

(2) Altura do teto

A unidade interna pode ser instalada no teto a uma altura de 2,5–3 m. (Consulte Ajuste de campo e o Manual de instalação do painel de acabamento.)



(3) Instale o parafuso de suspensão.

Verifique se o local de instalação é resistente o suficiente para suportar o peso. Tome as medidas necessárias caso o local não seja seguro. (A distância entre os orifícios é marcada no padrão impresso. Consulte o padrão impresso do local caso necessite de reforço.)

(4) Seleção do local de instalação da unidade externa. Com o consentimento do usuário, o local de instalação deve:

- Ser resistente o suficiente para suportar o peso das unidades com o ar circulando.
- Evitar radiação direta de fontes de calor ou de outras fontes.
- Facilitar a drenagem do líquido condensado. Orifícios na parede também devem facilitar a drenagem.
- Se o ruído e o ar quente não incomodam os vizinhos.
- Ser livre de nevasca no inverno.
- Permitir que as entradas e saídas de ar estejam sem obstruções.
- Não permitir que a saída de ar esteja diretamente voltada para o fluxo de ar forte.
- Facilitar a instalação nos quatro cantos, com 1 metro de espaço acima da unidade.
- Ser conveniente para os serviços de manutenção e reparo.
- Para instalação de várias unidades, deve-se garantir espaço suficiente para evitar curto-circuito.
- O aparelho de ar-condicionado deve ser montado em uma estrutura metálica exclusiva (por exemplo, tela antifurto).
- Quando a unidade externa é instalada com um lado para a rua, sua altura não deve ser inferior a 2,5 m.

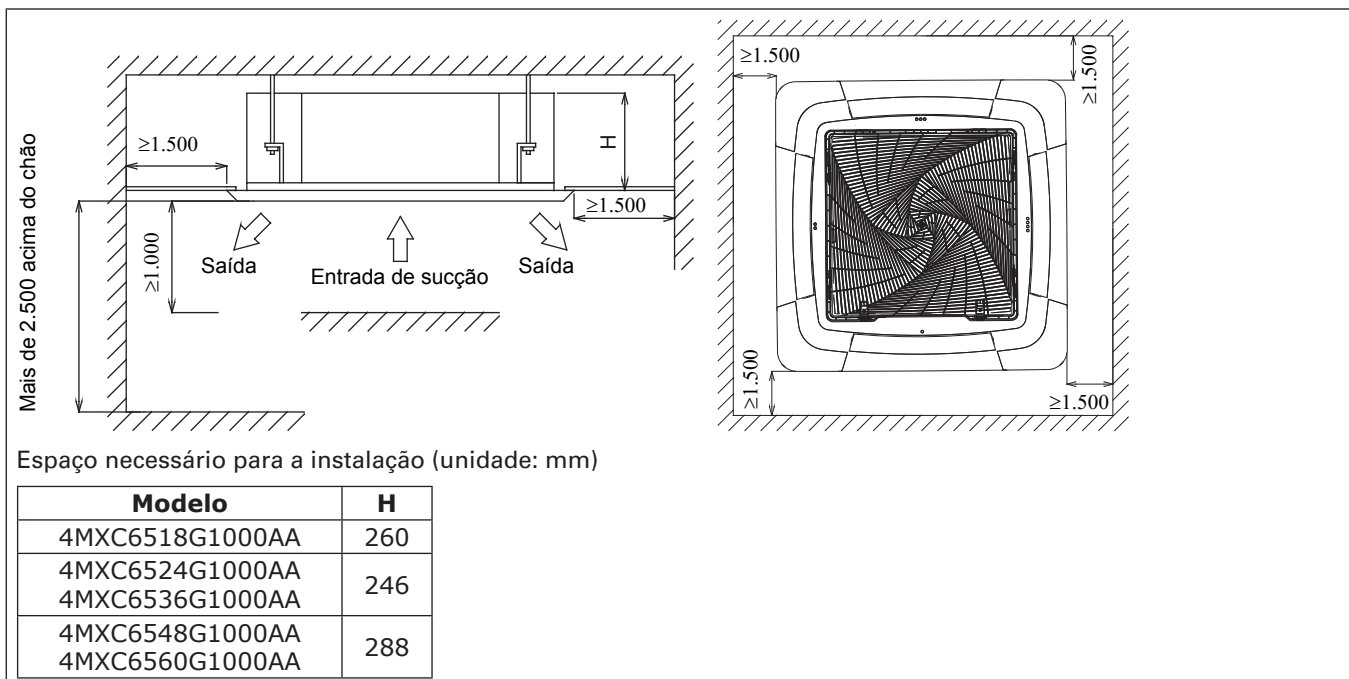

## Procedimento de instalação

### Preparação antes da instalação

(1) Relação dos locais entre a abertura do teto e o parafuso de suspensão

4MXC6524G1000AA 4MXC6536G1000AA  
4MXC6548G1000AA 4MXC6560G1000AA

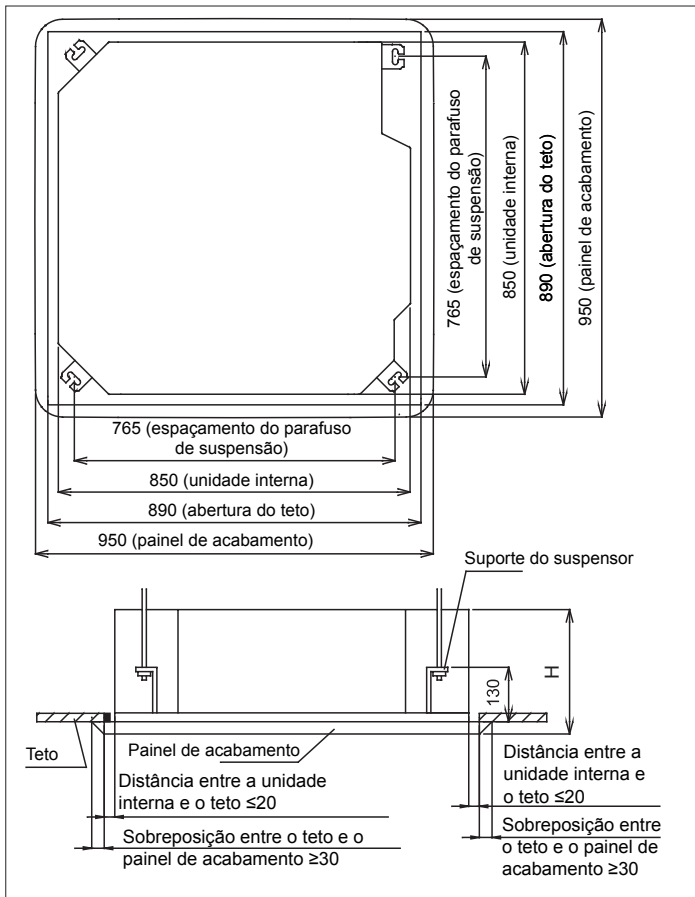

4MXC6518G1000AA

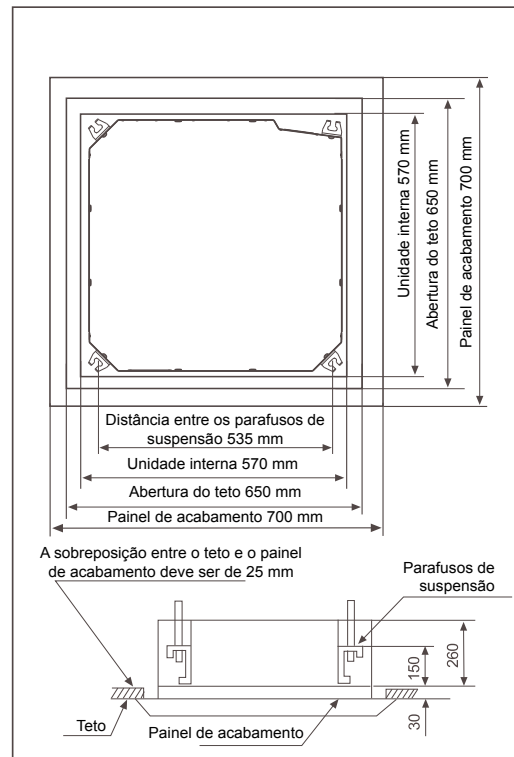

Modelo	H
4MXC6518G1000AA	320
4MXC6524G1000AA 4MXC6536G1000AA	299
4MXC6548G1000AA 4MXC6560G1000AA	341

Observação:

A sobreposição entre o teto e o painel de acabamento deve ser de 30 mm ou mais. A distância entre a unidade interna e o teto deve ser de 20 mm ou menos. Caso seja superior a 20 mm, adicione materiais de forro ou repare o teto.

(2) Complete todos os tubos (para refrigerantes e drenagem) e cabos (para conexão das unidades interna e externa) a serem conectados na unidade interna antes da instalação, de modo que possam ser conectados à unidade interna imediatamente após a instalação.

(3) Instale os parafusos de suspensão

- Para suportar o peso da unidade, use os chumbadores já existentes no teto ou os parafusos embutidos, parafusos incorporados ou outras peças providenciadas para este fim nos novos tetos. Antes de continuar a instalação, ajuste a distância do teto.

<Exemplo de instalação>

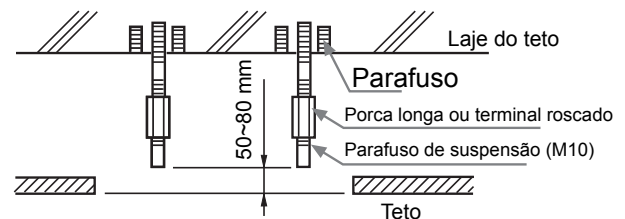

Observação: todas as peças mencionadas acima são fornecidas nos locais de instalação. O diâmetro dos parafusos de sustentação é M10.

### Instalação da unidade interna

Sequência de instalação no novo teto: (1) → (2) → (3) → (4) → (5) → (6)

Sequência de instalação no novo teto: (1) → (3) → (4) → (5) → (6)

#### (1) Instalação temporária da unidade interna

- Fixe os suspensores aos parafusos de suspensão e use porcas e arruelas nas extremidades superior e inferior dos suspensores de modo a fixá-los firmemente. Use uma placa de fixação de arruela (fornecida no local) pode evitar a queda da arruela.

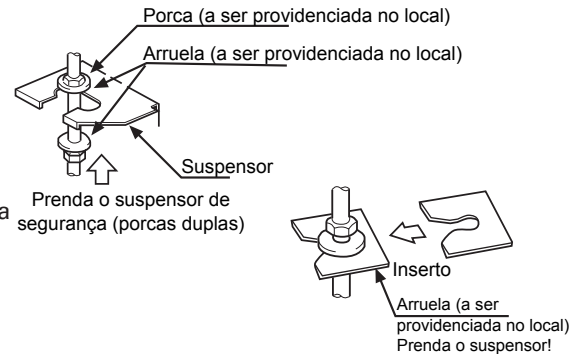

<Trabalho em tetos>

(2) Ajuste as unidades para locais de instalação adequados. Consulte "(3) Preparação antes da instalação."

(3) Corrija o nivelamento das unidades de ar-condicionado.

- A unidade interna está equipada com uma bomba de drenagem incorporada e um interruptor da boia. Corrija o nivelamento com um nível ou com um tubo de polietileno preenchido com água.

Observação: Se a unidade inclinar no sentido contrário ao do fluxo de líquido condensado, o interruptor da boia pode não funcionar normalmente, resultando em vazamento de água.

(4) Retire a placa de fixação original que evita a queda da arruela e aperte as porcas.

(5) Remova o papelão de instalação.

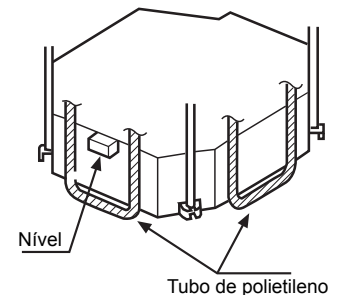

## Procedimento de instalação

### TUBULAÇÃO DE REFRIGERANTE (Assim como para a tubulação externa, consulte o Manual de instalação da unidade externa.)

- A unidade externa é pré-carregada com refrigerante.
- Consulte a Figura 1 ao conectar e remover a tubulação da unidade.
- Para saber o tamanho da porca cônica, consulte a Tabela 1.
- Aplique óleo refrigerante na parte interna e externa da porca cônica. Aperte-a manualmente por 3 a 4 voltas e, em seguida, termine de apertá-la.
- Use o torque de aperto especificado na Tabela 1. (Muita força pode danificar a porca cônica, causando vazamento de gás.)
- Inspeccione se as juntas da tubulação apresentam vazamento de gás. Isole a tubulação conforme mostrado na Figura abaixo.
- Cubra a junta da tubulação de gás e o isolante ⑦ com selante.

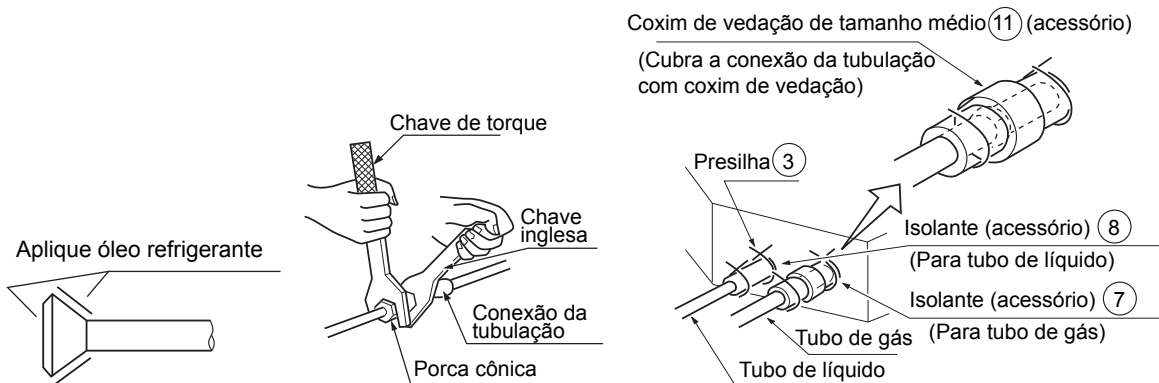

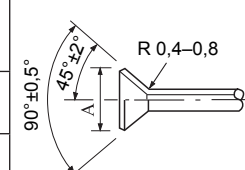
Tamanho do tubo	Torque de aperto	A (mm)	Formato cônico
φ 6,35	1.420–1.720 N.cm (144–176 kgf.cm)	8,3–8,7	
φ 9,52	3.270–3.990 N.cm (333–407 kgf.cm)	12,0–12,4	
φ 12,7	4.950–6.030 N.cm (490–500 kgf.cm)	12,4–16,6	
φ 15,88	6.180–7.540 N.cm (630–770 kgf.cm)	18,6–19,0	
φ 19,05	9.720–11.860 N.cm (990–1.210 kgf.cm)	22,9–23,3	

### Instalação do tubo de drenagem

#### (1) Instale o tubo de drenagem

- O diâmetro do tubo de drenagem deve ser maior ou igual ao do tubo de conexão. (Tubo de polietileno: tamanho: 25 mm; D.E.: 32 mm)
- O tubo de drenagem deve ser curto e ter uma inclinação descendente de pelo menos 1/100 para evitar a formação de cavidades.
- Se não for possível proporcionar inclinação suficiente ao tubo de drenagem, um tubo suspenso de drenagem deve ser instalado.
- Para evitar dobras no tubo de drenagem, os suspensores devem ser mantidos a 1–1,5 m de distância.

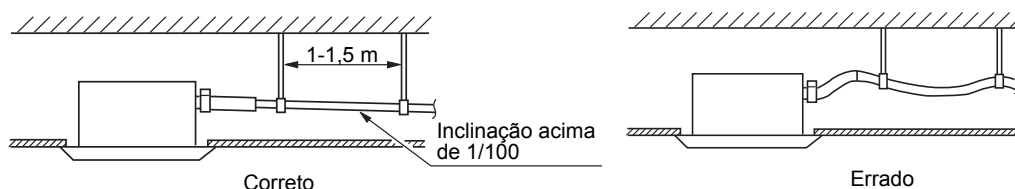

Use uma mangueira de drenagem e presilhas.

Insira a mangueira de drenagem na saída do dreno até atingir a fita branca. Em seguida, aperte a presilha.

Para isolamento contra calor, enrole a mangueira de drenagem com juntas de vedação. Proporcione isolamento contra calor na mangueira de drenagem interna.

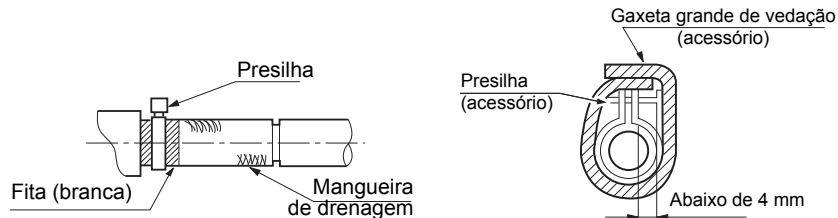

#### <Precauções com o tubo suspenso de drenagem>

O tubo suspenso de drenagem deve ser instalado o mais baixo possível.

Ele deve ficar perpendicular à unidade, a uma distância inferior a 300 mm da unidade.

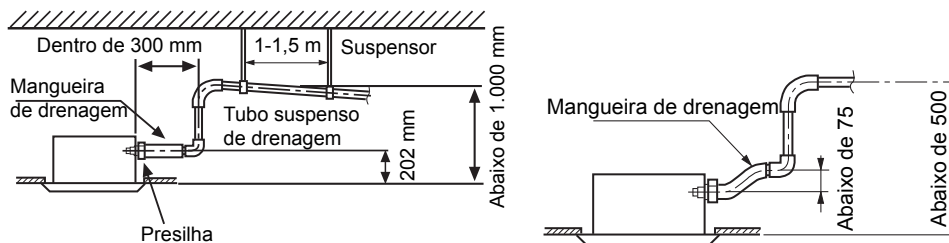

Observação:

- A inclinação do tubo de drenagem complementar deve ser de 75 mm, de modo que a saída do dreno não precise suportar força externa excessiva.
- Se vários tubos de drenagem forem conectados juntos, instale-os como descrito a seguir.

## Procedimento de instalação

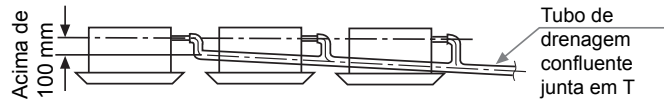

O tamanho do tubo de drenagem confluyente selecionado deve ser adequado para a capacidade de operação da unidade

(2) Verifique se a drenagem ocorre suavemente após a instalação.

- Verifique a drenagem abastecendo 1.200 cc de água lentamente pela saída de ar ou pelo orifício de inspeção.

### Instrução de instalação do painel embutido do ar-condicionado

1. Antes da instalação

#### ⚠ Aviso

- O painel de acabamento deve ser colocado sobre materiais amortecedores quando desembalado para não serem riscados por objetos duros.

Confirme se os seguintes acessórios estão incluídos com a unidade:



Parafuso (M5\*25) Qtd: 4



Junta Qtd: 4

Ligue e fixe o cabo de alimentação e o cabo de ligação interno-externo da seguinte forma:

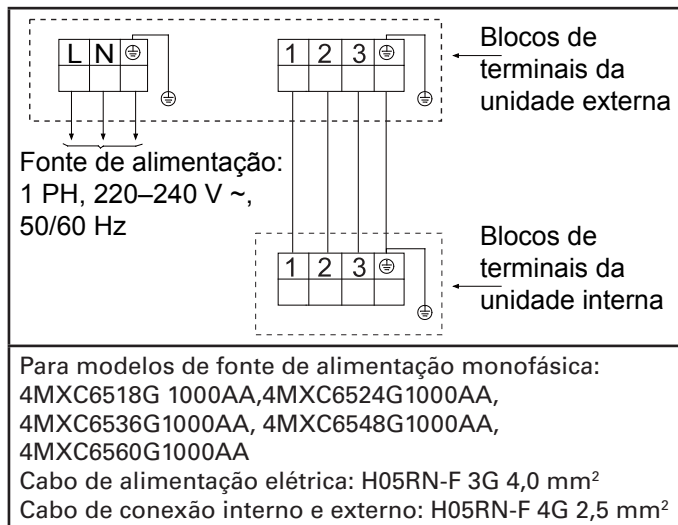

## Instrução de fiação do controlador com fio

Alerta! Realize qualquer operação com o aparelho desligado.

A. Um controlador com fio controla uma unidade interna

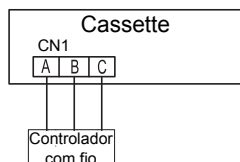

B. Dois controladores com fio controlam uma unidade interna

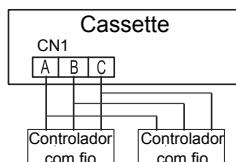

C. Método de conexão para UM controlador com fio com VÁRIAS unidades internas

Para conectar o controlador com fio ao Cassette

Etapa 1: A conexão da fiação entre 1. controlador com fio e a unidade mestre (diretamente conectada ao controlador com fio), 2. unidade mestre e unidade escrava, 3. unidade escrava-unidade escrava deve ser feita uma a uma para que corresponda a três linhas.

A fiação de conexão é conforme segue e a quantidade máxima de unidades internas conectadas é 16.

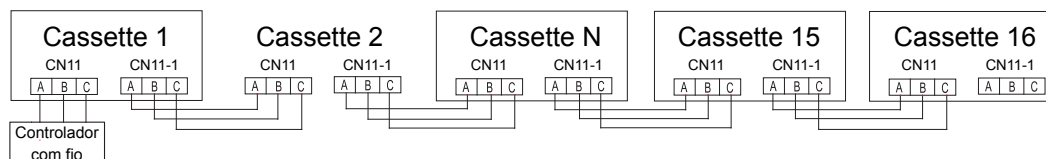

Observação:

1) As blindagens da linha de comunicação devem ser conectadas como um encadeamento em série da primeira unidade mestre até a última unidade escrava.

2) A blindagem da linha de comunicação deve ser aterrada no fim da última unidade escrava. **Etapa 2**

O ajuste da chave DIP BM3 e a unidade interna deve ser feito de acordo com a seguinte tabela:

## Procedimento de instalação

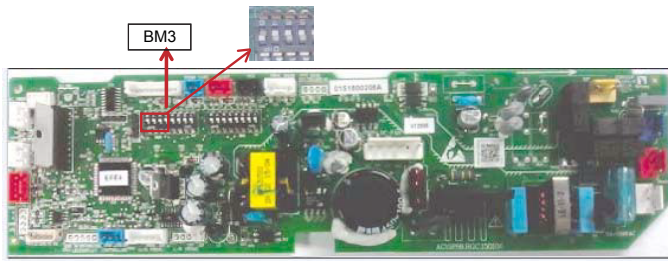

Endereço do controlador com fio	BM3-8	BM3-7	BM3-6	BM3-5
Unidade interna mestre	0	0	0	0
Unidade escrava 1	0	0	0	1
Unidade escrava 2	0	0	1	0
Unidade escrava 3	0	0	1	1
Unidade escrava 4	0	1	0	0
Unidade escrava 5	0	1	0	1
Unidade escrava 6	0	1	1	0
Unidade escrava 7	0	1	1	1
Unidade escrava 8	1	0	0	0
Unidade escrava 9	1	0	0	1
Unidade escrava 10	1	0	1	0
Unidade escrava 11	1	0	1	1
Unidade escrava 12	1	1	0	0
Unidade escrava 13	1	1	0	1
Unidade escrava 14	1	1	1	0
Unidade escrava 15	1	1	1	1

"1" significa ON, "0" significa OFF.

Observação:

As etapas 1, 2 e 3 acima devem ser operadas na condição desligado.

Os terminais da fonte de alimentação L1 L2 de todas as unidades externas devem estar na mesma sequência de fases.

## Instalação

(1) Confirmação da posição do suspensor da unidade

Confirme se a posição de instalação do suspensor da unidade interna está cerca de 130 mm acima do teto. Para obter detalhes, consulte Instruções de instalação e manutenção da unidade interna.

(2) Remoção da grelha de entrada de ar

Abra a grelha de entrada de ar em um ângulo de 45° em relação ao painel de acabamento. Conforme mostrado na figura a seguir, remova a grelha de entrada de ar de acordo com os requisitos de operação.



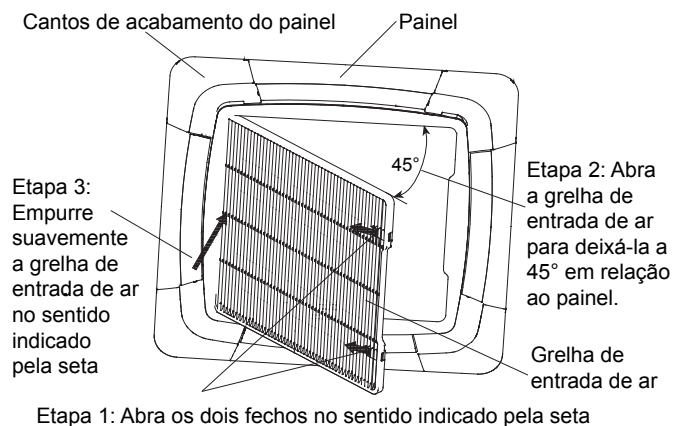

### (3) Instalação do painel

1) Remova os quatro (4) cantos de acabamento do painel. Método de remoção: Vire as travas do canto de acabamento do painel na sequência indicada  $\phi \phi \phi$ , conforme mostrado na figura abaixo. O sentido da inversão é indicado pelas setas. Em seguida, o canto de acabamento do painel pode ser removido.

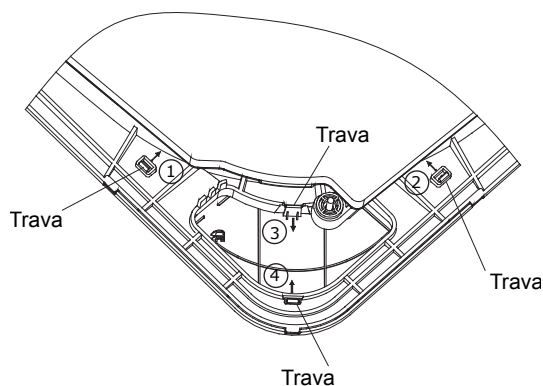

2) Retire os dois (2) ganchos em formato de U da parte de baixo da unidade interna.

3) Ajuste o sentido do painel de modo que o canto marcado com "Lado do tubo" corresponda o tubo de refrigerante da unidade interna e que o canto marcado com "Lado do dreno" corresponda ao lado de drenagem da unidade interna. Em seguida, fixe os dois ganchos no lado interno do painel sobre os dois ganchos em formato de U da unidade interna.

4) Finalmente prenda o painel na unidade interna com os parafusos (M5\*25) e as juntas fornecidos com a unidade.

Cuidado: As juntas devem ser usadas para fixação para evitar que o painel caia facilmente.

## Procedimento de instalação

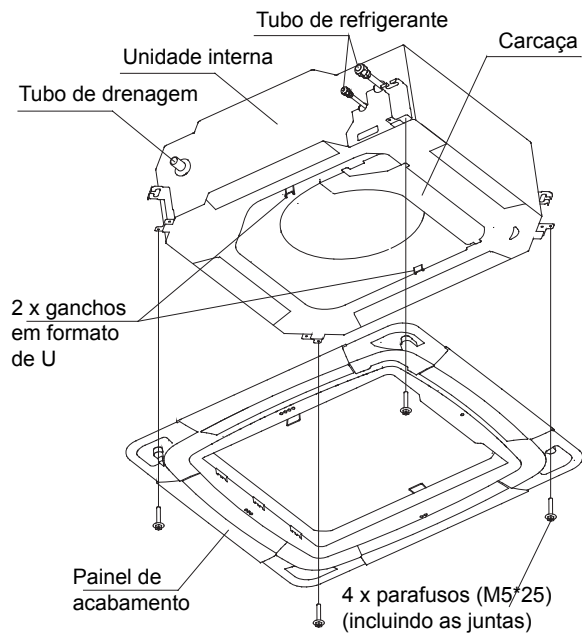

5) Quando apertar os quatro (4) parafusos, certifique-se de que não haja folga entre o assento de fixação do painel na lateral da unidade interna e o assento de fixação do painel na lateral do painel. Ou seja, os parafusos devem estar totalmente apertados (veja \* na figura). Se houver folga, poderá ocorrer fuga de ar ou vazamento de água.

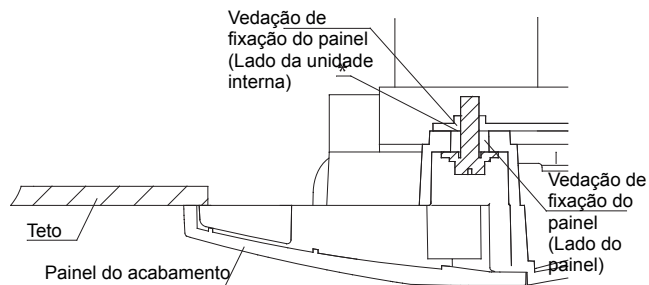

Cuidado:

- O aperto incorreto dos parafusos resultaria em falhas, conforme mostrado na figura a seguir.

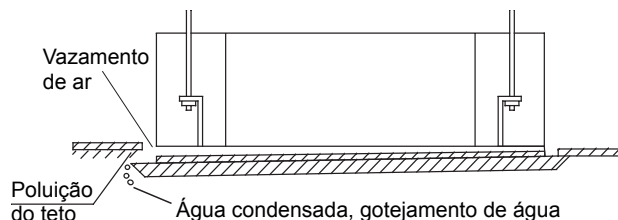

- Depois de após apertar os parafusos, se houver folga entre o teto e o painel de acabamento, reajuste a altura da unidade interna.

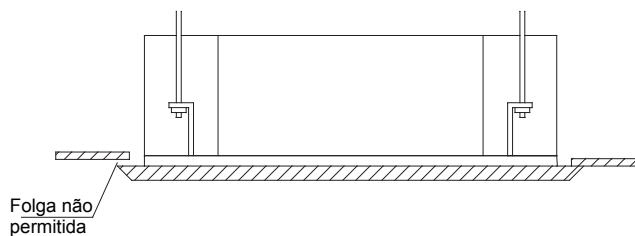

Se o nível de elevação da unidade interna e do tubo de drenagem não estiver afetado, é possível ajustar a altura da unidade interna pelo orifício no canto do painel de acabamento. Mantenha a unidade na horizontal durante o ajuste; caso contrário, poderá ocorrer vazamento de água.

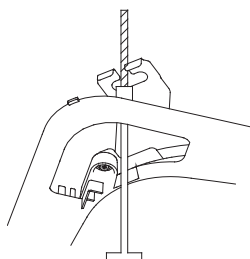

- Não chacoalhe a aleta do difusor com a mão; para não danificar o mecanismo da aleta.

6) Conexão do painel de acabamento Conecte o terminal do cabo preto do painel ao terminal do cabo preto da caixa da unidade interna.

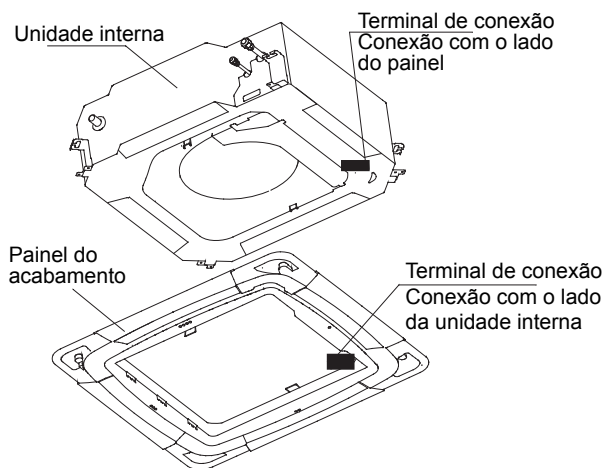

7) Quando a instalação do painel estiver concluída, prenda os quatro (4) cantos de acabamento do painel.

- Pendure e aperte a cinta do canto de acabamento nas argolas do painel, conforme mostrado na figura.
- Prenda o canto de acabamento no painel de acabamento.

## Procedimento de instalação

---

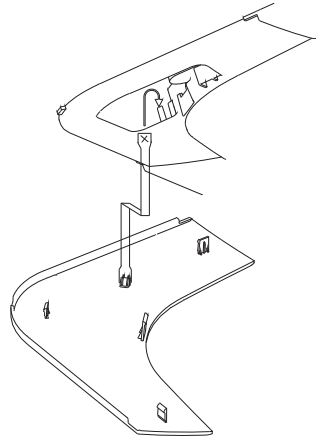

### 8) Instalação da grelha de entrada de ar

Instale a grelha de entrada de ar na ordem inversa da remoção.

Para referência

Método de remoção dos cantos de acabamento do painel quando a instalação do painel de acabamento estiver concluída:

- 1) Insira uma chave de fenda reta no entalhe. Gire suavemente a chave de fenda para baixo e insira-a lentamente. Em seguida, mova-a para cima e para baixo de modo que o canto do painel saia.
- 2) Certifique-se de que os cantos  $\phi$  e  $\phi$  estejam iguais.
- 3) Retire o canto do painel de acabamento com a mão.

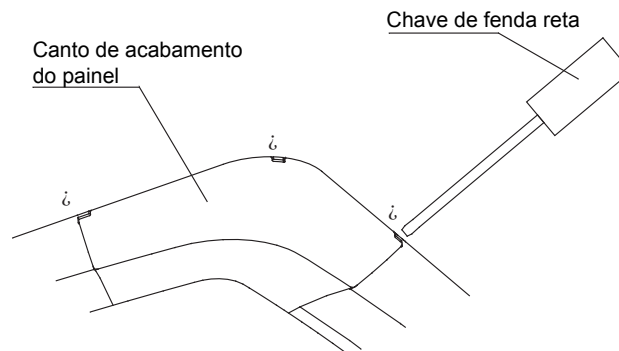

# Execução de teste

## Itens a serem verificados

1. Unidade interna
  - Todos os botões da unidade de controle remoto operam normalmente?
  - As lâmpadas acendem normalmente?
  - Os difusores de direcionamento do fluxo de ar operam normalmente?
  - A drenagem está normal?
2. Unidade externa
  - Há algum ruído ou vibração anormais durante o funcionamento?
  - O ruído, vento ou água da drenagem perturbam os vizinhos?
  - Há vazamento de gás?

## Orientação para o cliente

Explique ao cliente o seguinte, conforme descrito no manual de operação.

- (1) Método para ligar e desligar, mudança de operação, ajuste da temperatura, temporizador, mudança do fluxo de ar e outras operações da unidade de controle remoto.
- (2) Remoção e limpeza do filtro de ar e como utilizar os difusores.
- (3) Entregue os manuais de operação e instalação para o cliente.

## Execução de teste

### CUIDADO

ESTA UNIDADE SERÁ INICIADA IMEDIATAMENTE SEM SER “LIGADA” QUANDO FOR LIGADA À ENERGIA ELÉTRICA. DESLIGUE A UNIDADE ANTES DE DESCONECTAR A ENERGIA ELÉTRICA PARA REALIZAR OS SERVIÇOS.

- Esta unidade tem uma função de sistema de reinício automático após o restabelecimento da alimentação.

1. Antes de iniciar o teste (para modelos com bomba de aquecimento)

Confirme se o disjuntor de fonte de alimentação (interruptor principal) da unidade permaneceu ligado por mais de 12 horas para energizar o aquecedor do cárter antes da operação.

2. Execução de teste

Deixe a unidade funcionar continuamente por cerca de 30 minutos e verifique o seguinte.

- Pressão de sucção na junta de inspeção da válvula de serviço do tubo de gás.
- Pressão de descarga na junta de inspeção do tubo de descarga do compressor.
- Diferença de temperatura entre o ar de retorno e o ar fornecido para a unidade interna.



## Movimentação e descarte do aparelho de ar- condicionado

- Ao mover o aparelho de ar-condicionado para desmontá-lo e reinstalá-lo, entre em contato com o revendedor para obter suporte técnico.
- Entre os materiais que compõe o aparelho de ar-condicionado, o teor de chumbo, mercúrio, cromo hexavalente, bifenil polibromados e éter difenil polibromados não é superior a 0,1% (fração mássica) e o cádmio não é superior a 0,01% (fração mássica).
- Recicle o refrigerante antes de descartar, mover, ajustar e reparar o aparelho de ar-condicionado; além disso, o descarte do aparelho de ar-condicionado deve ser realizado por empresas qualificadas.

			18K	24K	36K	48K	60K
Modelo TRANE		IDU	4MXC6518G1000AA	4MXC6524G1000AA	4MXC6536G1000AA	4MXC6548G1000AA	4MXC6560G1000AA
Fonte de alimentação		V-ph-Hz	220-1-60	220-1-60	220-1-60	220-1-60	220-1-60
Resfriamento	Capacidade (mín. ~ norm. ~ máx.)	Btu/h	9.500 ~ 17.000 ~ 19.800	9.700 ~ 22.000 ~ 27.000	14.000 ~ 34.000 ~ 42.000	19.000 ~ 46.000 ~ 50.000	20.000 ~ 50.500 ~ 54.000
	Capacidade (mín. ~ norm. ~ máx.)	W	2.784 ~ 4.981 ~ 5.800	2.842 ~ 6.446 ~ 7.911	4.100 ~ 9.662 ~ 12.300	5.567 ~ 13.479 ~ 14.650	5.860 ~ 14.800 ~ 15.822
	Entrada	W	1,537	1,990	2,991	4,173	4,917
	EER	W/W	3,24	3,24	3,23	3,23	3,01
Aquecimento	Capacidade (mín. ~ norm. ~ máx.)	Btu/h	10.000 ~ 18.300 ~ 20.000	10.200 ~ 24.500 ~ 27.400	14.500 ~ 36.500 ~ 42.300	19.000 ~ 48.500 ~ 50.300	20.100 ~ 51.000 ~ 54.300
	Capacidade (mín. ~ norm. ~ máx.)	W	2.930 ~ 5.362 ~ 5.860	2.990 ~ 7.175 ~ 8.028	4.248 ~ 10.695 ~ 12.395	5.567 ~ 14.210 ~ 14.738	5.890 ~ 14.943 ~ 15.910
	Entrada	W	1,675	2,242	3,342	4,440	4,981
	COP	W/W	3,20	3,20	3,20	3,20	3,00
Motor do ventilador interno	Modelo		ZW465C03	ZWK465B500011	ZWK511B51008	ZWK511B51008	ZWK511B51008
	Qtd		1	1	1	1	1
	Entrada	w	33	72	90	90	90
	Capacitor	uF	/	/	/	/	/
	Rotação (alta/média/baixa)	RPM	800/700/600	500/400/300	850/700/550	850/760/590	850/760/590
Serpentina interna	a. Número de fileiras		2	2	2	2	2
	b. Passo de tubo (a) x Eixo da linha (b)	mm	21x13,3	21x13,3	21x13,3	21x13,3	21x13,3
	c. Espaçamento entre aletas	mm	1,25	1,4	1,4	1,3	1,3
	d. Tipo de aleta (código)		Alumínio hidrofílico	Alumínio hidrofílico	Alumínio hidrofílico	Alumínio hidrofílico	Alumínio hidrofílico
	e. Diâmetro externo e tipo de tubo	mm	φ7/Com ranhuras internas	φ7/Com ranhuras internas	φ7/Com ranhuras internas	φ7/Com ranhuras internas	φ7/Com ranhuras internas
	Comprimento x altura x largura da serpentina	mm	1330x210x26,6	2242x168x26,6	2242x210x26,6	2127x252x26,6	2127x252x26,6
	g. Número de circuitos		10	8	10	11	11
Fluxo de ar interno (Alto/Médio/Baixo)		m <sup>3</sup> /h	700/620/500	1260/1070/820	2030/1900/1850	1950/1600/1440	1950/1600/1440
Nível sonoro (pressão sonora)		dB(A)	42/37/35	36/33/29	53/46/45	52/48/45	52/48/45
Tipo de abafador			Na ODU	Na ODU	Na ODU	Na ODU	Na ODU
Unidade interna	Dimensão (L x P x A) (corpo)	mm	570x570x260	840x840x246	840x840x246	840x840x288	840x840x288
	Embalagem (L x P x A) (corpo)	mm	720x685x385	990x990x340	990x990x340	990x990x380	990x990x380
	Dimensão (L x P x A) (painel)	mm	620x620x60	950x950x50	950x950x50	950x950x50	950x950x50
	Embalagem (L x P x A) (painel)	mm	660x660x115	1000x1000x110	1000x1000x110	1000x1000x110	1000x1000x110
	Peso líquido/bruto (corpo)	kg	19/22	31/36	31/36	40/45	40/45
	Peso líquido/bruto (painel)	kg	2,8/4,8	6,5/9	6,5/9	6,5/9	6,5/9
Pressão de projeto		MPa	4,15/1,5	4,15/1,5	4,15/1,5	4,15/1,5	4,15/1,5
Diâmetro do tubo de drenagem de água		mm	32	32	32	37	37
Tubulação do líquido de refrigeração	Lado do líquido/Lado do gás	mm	6,35/12,7	6,35/15,88	9,52/19,05	9,52/19,05	9,52/19,05
Controlador			Controle remoto	Controle remoto	Controle remoto	Controle remoto	Controle remoto
Temperatura de operação		°C	16~30	16~30	16~30	16~30	16~30
Temperatura do recinto	Resfriamento	°C	18~32	18~32	18~32	18~32	18~32
	Aquecimento	°C	15~27	15~27	15~27	15~27	15~27
Qtd. por 20'/40'/40' HQ			118/240/284	55/125/144	55/125/144	54/110/125	54/110/125



A Trane otimiza o desempenho de residências e edifícios em todo o mundo. A Trane é uma empresa que agora pertence à Ingersoll Rand, líder na criação e sustentabilidade de ambientes seguros, confortáveis e com eficiência energética, oferecendo um amplo portfólio de produtos avançados de sistema e controle de HVAC, bem como serviços completos para edifícios e peças de reposição. Para obter mais informações, acesse: [www.Trane.com](http://www.Trane.com).

A Trane mantém uma política de melhoria contínua relacionada a seus produtos e dados de produção, e se reserva o direito de alterar seus desenhos e especificações a qualquer momento, sem notificação prévia.