



Manual de Instalação

Controle Remoto com Fio TCONTKJR29B



⚠ ADVERTÊNCIAS DE SEGURANÇA

Apenas pessoal qualificado deve instalar e consertar o equipamento. A instalação, a operação e o atendimento ao equipamento de aquecimento, ventilação e ar condicionado podem ser perigosos por exigirem conhecimentos e formação específica. O equipamento instalado incorretamente, ajustado ou alterado por pessoas não treinadas, pode resultar em morte ou ferimentos graves. Ao trabalhar no equipamento, observe todas as instruções de segurança contidas no manual, rótulos e outros sinais de identificação afixadas no equipamento.

Julho 2017

TVR-SVN043B-PB

Confidential and proprietary Trane information

TRANE
TECHNOLOGIES

Conteúdo

Características do controle remoto com fio TCONTKJR29B	3
Resumo das funções	3
Tabela 1.	3
Botões e suas funções	4
Função de recepção de sinal	4
Botão LIG/DES (ON/OFF)	4
Botão Modo	4
Velocidade ventilador	5
Ajuste de temperatura	5
Ajuste de lig/des do timer	5
Ajuste do relógio	5
Botão silencioso/OK	5
Bloqueio do controle remoto com fio	5
Limpeza do filtro de ar	6
Função de ventilar	6
Função Follow me	6
Definindo as direções	6
Instalação	7
Preparando os acessórios para a instalação	7
Tabela 2.	7
Preparando o local da instalação	7
Tabela 3.	7
Direcionamento dos cabos	10

Características do controle remoto com fio TCONTKJR29B

Leia estas instruções com cuidado, antes de operar a unidade de controle remoto com fio.



Modelo	TCONTKJR29B
Fornecimento de energia	5.0 VDC
Faixa de Temperatura Ambiente	-5°C ~ +43°C
Faixa de Umidade Relativa	40% ~ 90%

Características de desempenho

1. Modo de operação: resfriamento, aquecimento, desumidificação, ventilador, automático
2. Acionamento por botões
3. Faixa de ajuste de temperatura interior: 17°C ~ 30°C
4. Tela LCD (cristal líquido)
5. Tela sensível ao toque

Resumo das funções

Tabela 1.

Nova função	Função básica
Aviso de filtro sujo	LIG (ON) e DES (OFF) da unidade
Ajuste do endereçamento da unidade	Auto-religamento
Receptor de sinal de controle remoto	Ajuste de horário ON e horário OFF
Bloqueio do controle remoto com fio	Ajuste do relógio
Modo silencioso	Ajuste de temperatura do modo de operação
"Follow me"	Velocidade do ventilador

Botões e suas Funções

Figura 1. Funções do controle remoto com fio

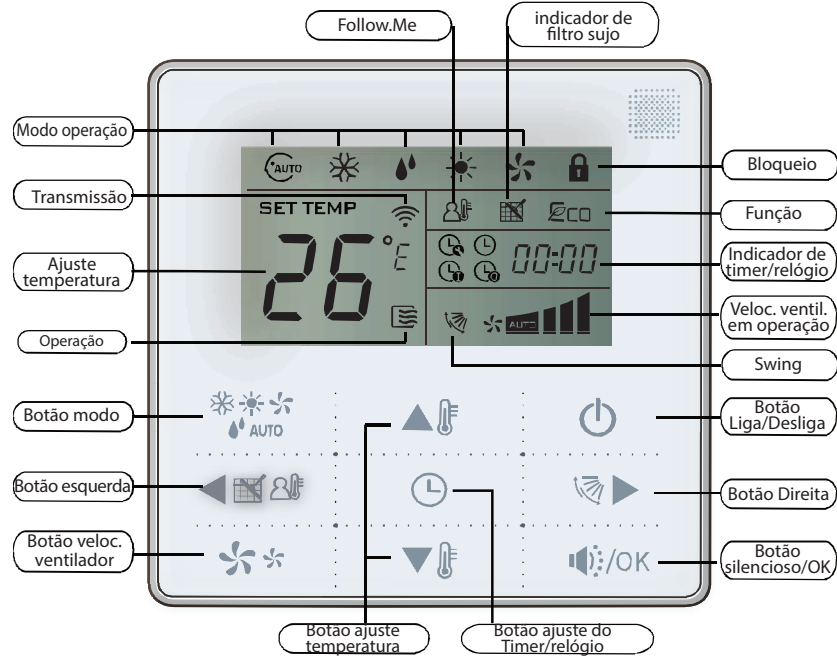

Função de recepção de sinal

O controle remoto com fio conta com um receptor de sinal de controle remoto. Quando a unidade está em operação, é possível usar um controle remoto sem fio para controlar o aparelho de ar condicionado através do controle remoto com fio.

Nota: O controle remoto com fio não recebe sinal do botão "ventilar". Para controlar essa função, é possível usar a unidade de controle remoto diretamente através do painel da unidade interna ou pressionar o botão "ventilar" na unidade de controle remoto para esta função.

Botão LIG/DES (ON/OFF)

Pressione o botão ON/OFF para controlar o estado na unidade interna. Quando a unidade estiver desligada, pressione o botão ON/OFF para ativá-la e o ícone de Operação se acenderá. Para desligá-la, pressione o botão ON/OFF e a unidade será desligada, apagando o ícone de Operação.

Botão Modo

Pressione o botão MODE para selecionar o modo de operação na seguinte sequência:



Nota: Não existe Modo Aquecimento para unidades do tipo Apenas Resfriamento.

Velocidade ventilador

Nos modos COOL, HEAT e FAN, pressione o botão FAN SPEED consecutivamente e a seleção de velocidade mudará na seguinte sequência:

AUTO → LOW → MID → HIGH → AUTO

Sob os modos AUTO e DRY, não é possível ajustar a velocidade do ventilador, que será AUTOMÁTICA.

Ajuste de temperatura

Sob os modos AUTO, COOL, DRY, HEAT, pressione o botão AJUSTE TEMP, usando os botões Acima/Abaixo para fixar na temperatura desejada. A faixa de ajuste é 17°C~30°C (62°F~88°F). Sob o modo FAN, a temperatura não pode ser ajustada.

Ajuste de lig/des do timer

Pressione o botão de ajuste do timer/relógio e, em seguida, entrar timer. A tela irá exibir o ícone do timer e o valor 0.0h.

Pressione os botões de ajuste de temperatura para ajustar a hora. Quando o ajuste de tempo é menos de 10 horas, cada vez que o botão é pressionado, o tempo aumenta ou diminui de 30 em 30 minutos, até alcançar um total de 10 horas. Quando o ajuste de tempo é superior a 10 horas, pressionando o botão novamente, aumenta-se ou diminui-se o tempo de 60 em 60 minutos. O ajuste máximo do timer é de 24 horas. Ao terminar a ativação do timer, pressione o botão Silencioso/OK ou aguarde 5 segundos para confirmar; saia do modo de ajuste do timer.

Nota: Se o controle remoto com fio está programado para ser ligado/desligado pelo timer, pressione o botão ON/OFF para ligar/desligar a unidade e o timer será cancelado simultaneamente.

Ajuste do relógio

Pressione e segure o botão do timer/relógio durante 3 segundos para entrar no modo de ajuste do relógio. O indicador de relógio começará a piscar e será possível ajustá-lo através dos botões de ajuste de Temp, definindo a hora desejada.

Ao término do ajuste da hora, pressione o botão esquerdo ou direito para ajustar os minutos. Quando os minutos começarem a piscar, pressione os botões de ajuste de Temp para ajustá-los. Ao término do ajuste do relógio, pressione o botão ou aguarde 5 segundos para confirmar; saia do modo de ajuste do relógio.

Botão silencioso/OK

Sob os modos COOL, HEAT e AUTO, a operação em modo silencioso pode reduzir o ruído de funcionamento da unidade, ajustando a velocidade do ventilador para *mínima*. Este ajuste oferece um ambiente mais silencioso.

Sob os modos AUTO e DRY, a velocidade do ventilador é AUTOMÁTICA, desta forma, o botão Silencioso/OK não funcionará.

Bloqueio do controle remoto com fio

Pressione simultaneamente os botões acima/abaixo do ajuste de Temp para permitir que o controle remoto com fio entre em estado bloqueado; o ícone de Bloqueio acenderá. Quando está bloqueado, o controle remoto com fio não responde ao pressionamento de botões nem às indicações de controle remoto sem fio. Pressione simultaneamente os botões de ajuste de temperatura novamente para cancelar o estado bloqueado.

Características do controle com fio TCONTKJR29B

Limpeza do filtro de ar

O controle remoto com fio registra o tempo total de operação da unidade interna. Quando o tempo de operação acumulado atinge o valor predefinido, o ícone de filtro sujo acende-se para indicar que é hora de limpá-lo. Quando terminar de limpá-lo, pressione e segure o botão esquerdo durante 3 segundos para apagar o ícone de filtro sujo e o controle remoto com fio voltará a contar o tempo total de operação da unidade interna.

Nota: O valor predeterminado da função de filtro sujo é de 2.500 horas, que pode mudar para 1.250 horas, 5.000 horas ou 10.000 horas.

Função de ventilar

Se a unidade conta com a função de ventilar, pressione o botão direito para ajustar a direção de saída de ar da unidade interna. Aperte este botão e mantenha-o pressionado durante 3 segundos para ligar ou desligar a função de ventilar automático. Ao ativar a função de ventilar automático, o ícone de ventilar se acenderá.

Função Follow me

Sob os modos COOL, HEAT e AUTO, pressione o botão esquerdo para ativar a função Follow Me. Pressione o botão esquerdo novamente para cancelar a função. Ao mudar o modo de operação, esta função também será cancelada. Ao ativar a função, o ícone Follow Me acende-se e o controle remoto com fio irá exibir a temperatura ambiente indicada no sensor local; o valor de temperatura será transmitido à unidade interna a cada 3 minutos.

Definindo o endereçamento

- Pressione o botão de temperatura acima/abaixo simultaneamente durante mais de 8 segundos e o controle remoto com fio entrará em modo de definição de endereçamento.
- O modo de definição de endereçamento tem 2 funções principais:
 - Perguntar direção: Pressione o botão MODE e a unidade interna correspondente vai exibir seu endereçamento.
 - Definir endereçamento: Use as teclas acima/abaixo para selecionar o endereçamento desejado. Em seguida, pressione o botão FAN para definir o endereçamento desejado da unidade interna. A unidade interna correspondente irá mostrar e registrar o novo endereço. Ao passar 4 segundos, o que foi exibido desaparecerá e a unidade interna mostrará a tela normal.
 - Depois de definir os endereços, os usuários podem pressionar o botão silencioso/OK para sair deste modo.
 - Depois de definir todos os endereçamentos, pressione novamente o modo endereçamento aparecerá o último endereço definido. Se houver uma queda de energia elétrica, este endereçamento será apagado.
 - No modo de definição de endereço, o controle remoto com fio não responde aos comandos recebidos a partir do controle remoto.

Instalação

ADVERTÊNCIA!

- A instalação do controle remoto com fio deve ser feita por técnicos autorizados. Se este aviso não for respeitado, há riscos de incêndios ou eletrocussão.
- Não pulverize líquidos inflamáveis sobre o controle remoto com fio;
- Não instale o controlador em lugares quentes e úmidos;
- Não deixe que o controlador seja molhado ou exposto à luz solar direta;
- Se este aviso não for respeitado, há risco de choque elétrico.
- Caso seja necessário mudar ou reinstalar o controle remoto com fio, entre em contato com o seu representante local, pois tais mudanças devem ser feitas por pessoal autorizado.
- Não desmonte ou abra o painel do controle remoto com fio, pois isso pode causar mau funcionamento do equipamento, além de correr risco de incêndio. Entre em contato com o seu representante local para realizar estas tarefas.

Preparando os acessórios para a instalação

Nota: Evite instalar o controle remoto com fio em ambientes com muita sujeira (saturados de gordura), vapor ou gases (enxofre, etc.) para evitar deformação ou mau funcionamento.

Tabela 2.

Controle remoto com fio	1	
Parafuso de cabeça redonda	3	M4x20 (para montagem na parede)
Parafuso de cabeça redonda	3	M4x25 (para montagem na caixa de conexões elétricas)
Manual de instalação	1	
Manual de operação	1	
Bucha de expansão de plástico	3	Para montagem na parede
Barra de plástico para parafuso	2	Para fixar a caixa de conexões elétricas
Cabos de conexão do display de recepção de sinal	1	Para conectar o display receptor de sinal e o cabeamento blindado de 4 fios
Cabo de conexão para o sinal do controle remoto com fio		(se necessário) Para conectar o painel do controle remoto e o cabeamento blindado de 4 fios

Preparando o local da instalação

Tabela 3.

Cabo blindado de 4 vias	1RVVP-0.5mm ² x 4	(comprimento máximo aceitável 15m)
Caixa de conexões elétricas	1	
Tubo porta-cabeamento de sinal	1	

AVISO:

- O circuito do controle remoto com fio é de baixa voltagem. Nunca conecte este dispositivo a um circuito de 220V/380V padrão ou dentro do mesmo tubo de conduíte que leva este sinal.
- O cabo blindado deve ser devidamente aterrado para evitar falhas de transmissão.
- Não tente colocar extensões no cabo blindado. Se necessário, use a extensão de comando para conectá-lo.
- Após a conexão, não utilize megôhmetro para verificar o sinal.

Figura 2. Dimensões



Figura 3. Desenho esquemático do cabeamento



Conecte dois dos cabos blindados de 4 fios ao terminal do controle remoto com fio e à placa receptora de sinal. Assegure-se que a sequência de 4 terminais (A, B, C e D), correspondem à sequência de cabos de sinal (A, B, C e D).

Figura 4. Cabeamento

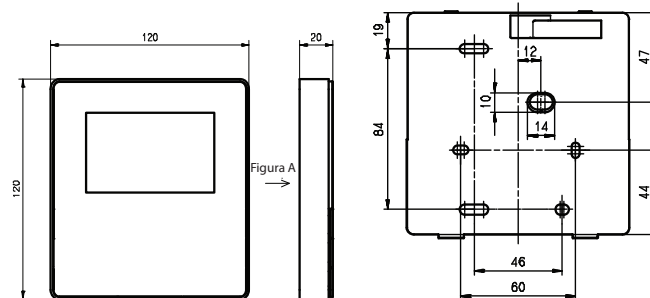
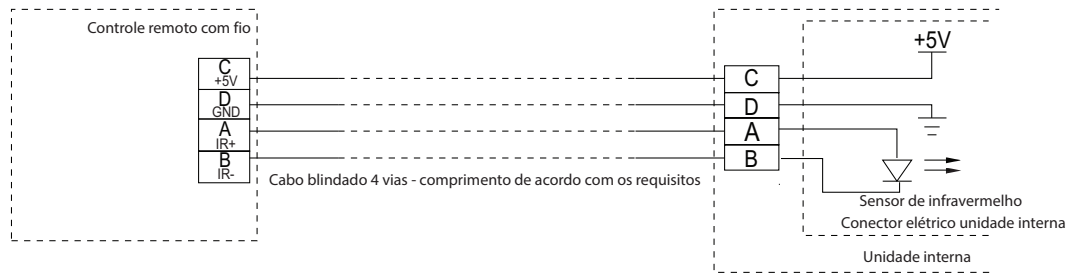
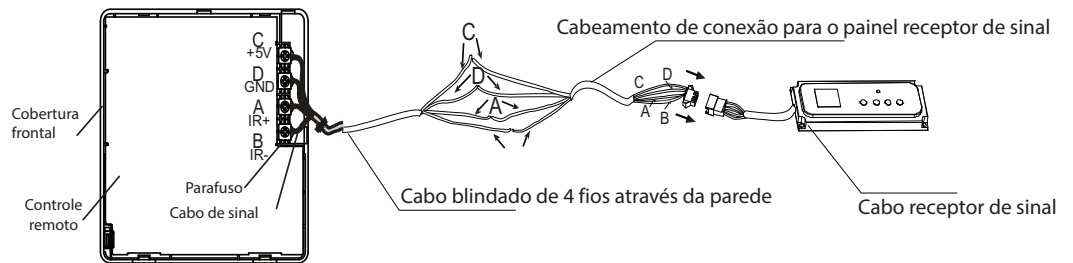

Se o cabo blindado de 4 fios não atravessa o controle remoto com fio, é possível realizar a conexão com os cabos de sinal. O torque dos parafusos deve ser de 0.8-1.2.m (8-12 kgfcm).

Figura 5. Conexão com cabos de sinal

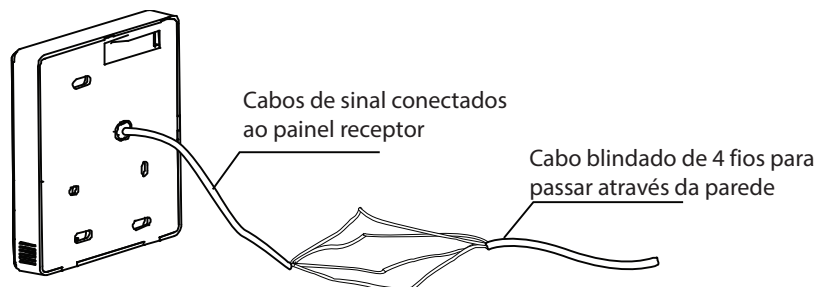

Abra a tampa traseira do controle remoto com fio, inserindo a ponta de uma chave de fenda com muito cuidado, para não danificá-la.

Figura 6. Instalação da tampa traseira

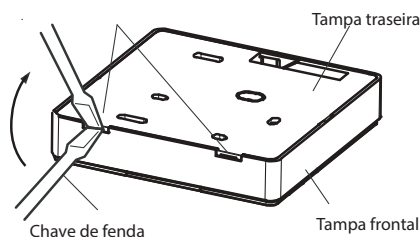

Use três parafusos GB950-86 M4X20 para instalar a tampa traseira na parede.

Figura 7. Parafusar a tampa traseira na parede

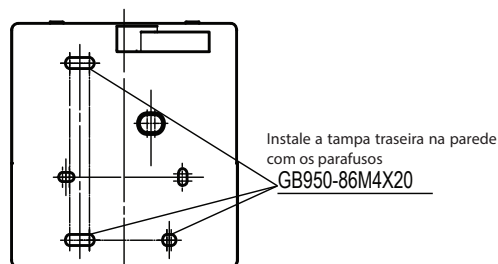

Utilize dois parafusos M4X25 GB823-88 para instalar a tampa traseira à caixa elétrica. Use um parafuso GB950-86 M4X20 para fixar a tampa traseira na parede.

Figura 8. Parafusar a tampa na caixa elétrica

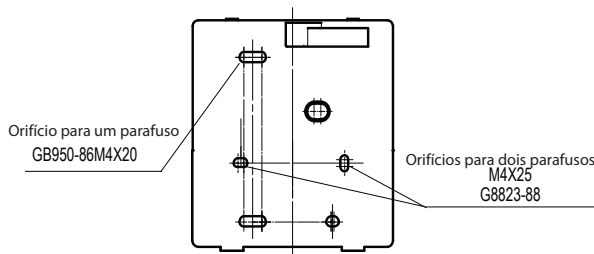

Ajuste o comprimento das duas barras de plástico para parafuso para que tenham a mesma distância desde a barra até à parede. Certifique-se que ao instala-las, estejam perfeitamente rente à parede.

Figura 9. Ajuste de barras para parafuso.

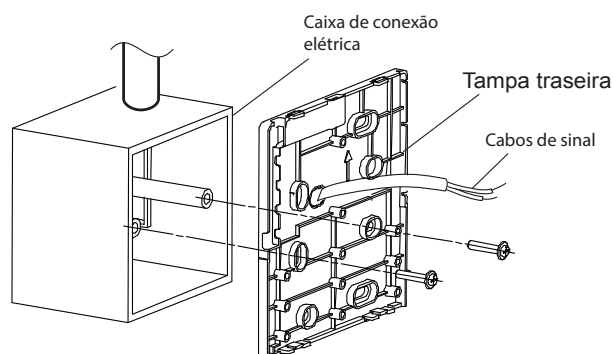

Nota: Use parafusos hexagonais para fixar a tampa inferior do controle remoto com fio à caixa de controle elétrica. Certifique-se de que a tampa está bem colocada; em seguida, instale a tampa traseira do controle remoto com fio, encaixando-a a partir da cobertura inferior. Não aperte os parafusos em excesso.

Direcionamento dos cabos

Há três posições no controle remoto com fio para a saída dos cabos de sinal, quando é instalado diretamente em uma parede plana.

Figura 10.

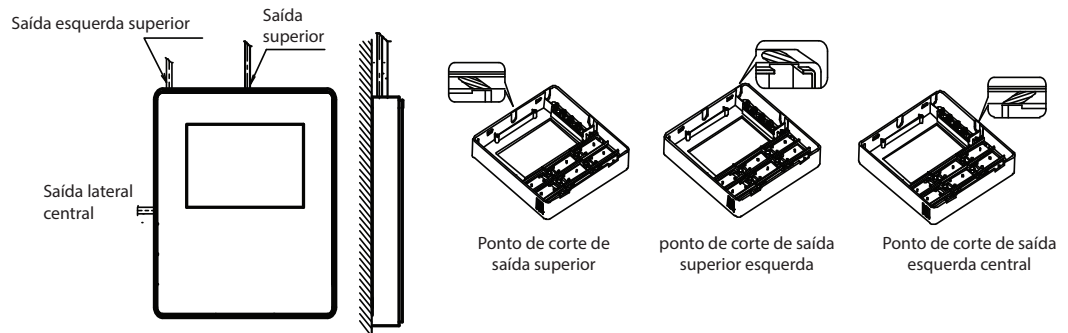

Quando o controle remoto com fio é instalado com a caixa elétrica, a tampa traseira do controle remoto com fio tem um orifício reservado para a saída do cabo. Também pode ser instalado para direcionar o cabo blindado através da parede.

Figura 11.

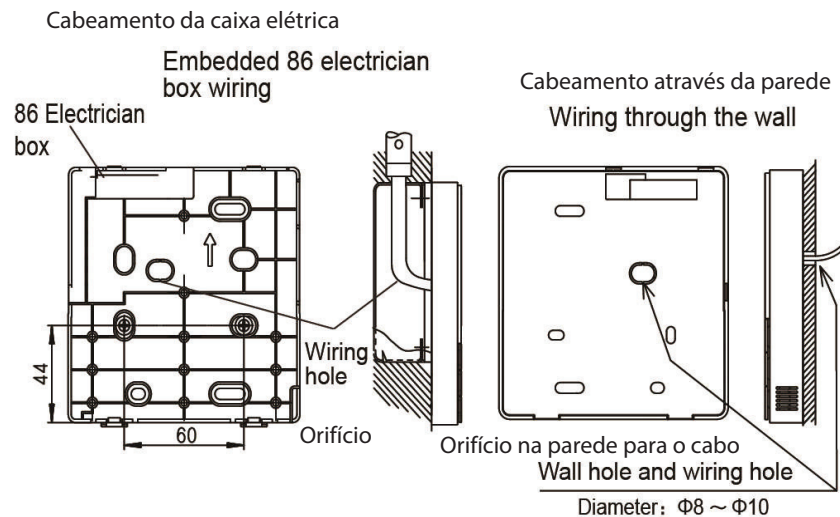

Evite que entre água no controle remoto com fio. Para isso, use cola/mastique durante a instalação do cabeamento para selar a entrada dos cabos. Deixe uma quantidade adicional de cabo de conexão para quando for abrir o controle remoto com fio e realizar a manutenção.

Figura 12. Selar as entradas

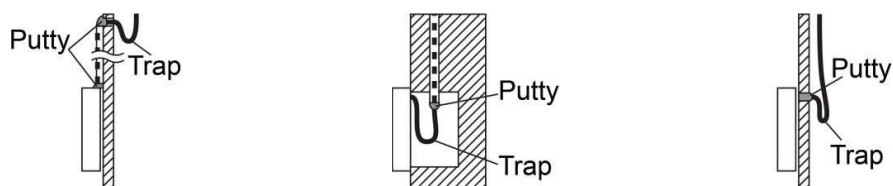

Mastique e cabo adicional

Coloque a tampa frontal e enganche para que eles se encaixem perfeitamente.

Figura 13. Coloque a tampa frontal

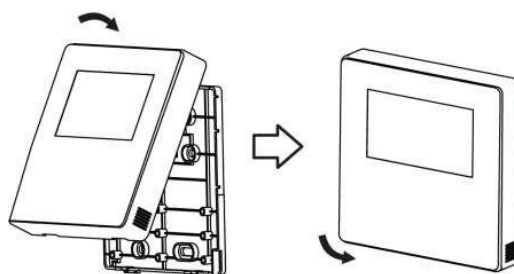

Verifique que as duas tampas, frontal e traseira, estejam perfeitamente encaixadas.

Figura 14. Ajuste das duas tampas

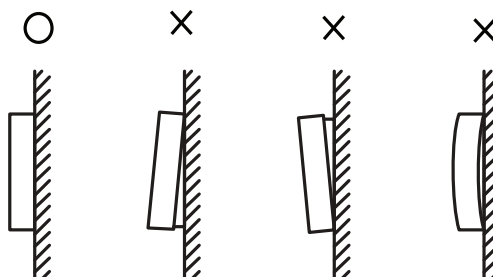

Ajuste dos parâmetros de operação

É possível alterar as funções do controle remoto com fio, definindo os parâmetros iniciais. Consulte a Tabela 4.

O parâmetro inicial inclui dois códigos "XY"; primeiro código "X" representa o tipo de função e o segundo código "Y" representa a configuração detalhada desta função.

1. Pressione o botão "Mode" e "Fan" simultaneamente durante 5 segundos para entrar no estado de ajuste de parâmetros.
2. O valor deste primeiro código "X" é "0"; pressione o botão UP para ajustar a temperatura e o botão DOWN para ajustar o valor do segundo código.
3. Depois de fixar o valor do segundo código, pressione o botão Silencioso/OK para mudar o primeiro código ao valor seguinte.
4. Quando o valor do primeiro código for "6", pressione o botão Silencioso/OK novamente para sair do ajuste de parâmetros.
5. A função de ajuste de parâmetros serve somente quando é necessário ajustar os valores de funções predeterminadas. Caso contrário, não necessita serem reajustados

Tabela 4.

Primeiro Código	Funções	Segundo código				
		0	1	2	3	4
0	Seleção Apenas Resfr/Resfr-Aquecim	Resfr/Aquecim (predeterminado)	Apenas Resfr	/		/
1	Ajuste de endereço de comunicação de unidade interna	Sim (predeterminado)	Nenhum	/	/	/
2	Auto religamento	Sim (predeterminado)	Nenhum	/	/	/
3	Aviso de filtro sujo	Cancelar função de aviso	1250 horas.	2500 horas (predeterminado)	5000 horas.	10000 horas.
5	Recepção de sinal remota	Sim (predeterminado)	Nenhum	/	/	/
6	Tela Centígrado/Fahrenheit	Centígrado	Fahrenheit	/	/	/

Nota: O segundo código do aviso de filtro sujo é de 2.500 horas (predeterminado)

Trane - by Trane Technologies (NYSE: TT), a global climate innovator - creates comfortable, energy efficient indoor environments for commercial and residential applications. For more information, please visit trane.com or tranetechnologies.com.

Trane has a policy of continuous product and product data improvement and reserves the right to change design and specifications without notice. We are committed to using environmentally conscious print practices.