

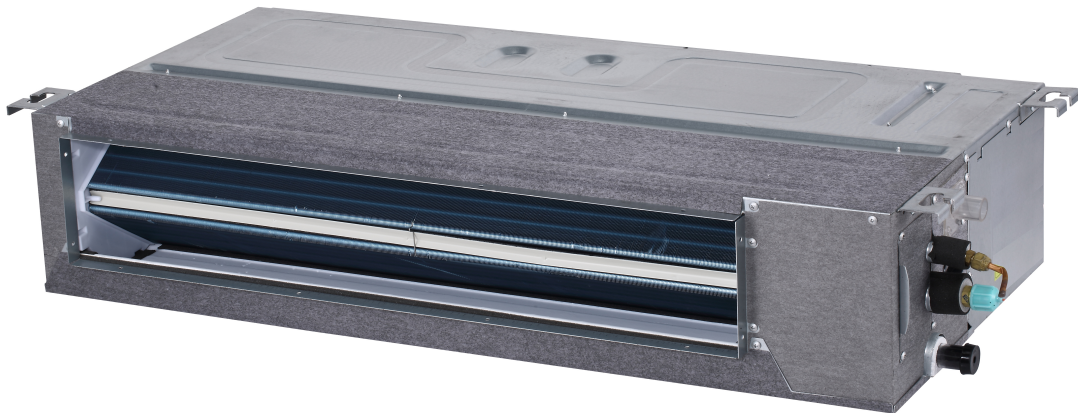

MANUAL DE INSTALAÇÃO E OPERAÇÃO

Sistema TVR® Ultra DC Inverter R410A Unidade Oculta de Média Pressão



⚠️ ADVERTÊNCIA DE SEGURANÇA

Apenas pessoal qualificado deve instalar e fazer manutenção no equipamento. A instalação, o acionamento e a manutenção do equipamento de calefação, ventilação e ar-condicionado podem ser perigosos e por isso exigem conhecimento e capacitação específica. O equipamento instalado, ajustado ou alterado inadequadamente por pessoas não capacitadas poderia provocar morte ou ferimentos graves. Ao trabalhar sobre o equipamento, observe todas as indicações de precauções contidas na literatura, nas etiquetas e em outras marcas de identificação coladas no equipamento.

Conteúdo

Manual de instalação	5
Acessórios	8
Antes de instalar	10
Escolha do local de instalação	10
Painel de entrada de ar para o plenum de retorno de ar	12
Instalação da unidade interna	13
Elevação da unidade interna	13
Instale a unidade interna.	13
Dimensões	15
Instalação da tubulação de refrigerante	17
Requisitos da diferença de comprimento e nível para as conexões de tubulação das unidades interna e externa	17
Material e tamanho da tubulação	17
Layout da tubulação	17
Instalação da tubulação	17
Teste de estanqueidade com ar	19
Tratamento do isolamento térmico das conexões das tubulações de gás-líquido para a unidade interna	19
Vácuo	19
Refrigerante	19
Instalação da tubulação de descarga de água	20
Instalação da tubulação de descarga de água para unidade interna	20
Instalação do duto de ar	23
Projeto e instalação da tubulação	23
Desempenho do ventilador	24
Fiação elétrica	28
Conexão do cabo de alimentação	28
Especificações da fiação elétrica	29

Fiação de comunicação30
Tratamento dos pontos de conexão da fiação elétrica. .33	
Configuração no local34
Configurações de capacidade.34
Configurações de endereço34
Ajustes da chave DIP na placa principal35
Códigos e definições de erro37
Guia de instalação para a placa da tela37
Execução de teste38
Verificações a serem feitas antes do teste.38
Execução de teste38
Nomes das peças.42
Explicação sobre o painel do visor43
Operações e desempenho do ar-condicionado44
Ajuste da direção do fluxo de ar46
Manutenção47
Sintomas que não são falhas49
Resolução de problema50
Geral50
Resolução de problema na unidade51
Resolução de problema no controle remoto.52
Códigos de erro53

Manual de instalação

Precauções de segurança

Leia atentamente antes de instalar o ar-condicionado para garantir sua instalação correta.

Há dois tipos de precauções descritas abaixo:

AVISO

O não cumprimento dessas precauções pode resultar em morte ou acidentes pessoais graves.

CUIDADO

O não cumprimento dessas precauções pode resultar em acidentes pessoais graves ou danos à unidade. Dependendo da situação, também pode causar acidentes pessoais graves. Assim que a instalação estiver concluída e a unidade tiver sido testada, constatando-se que opera normalmente, explique ao cliente como usar e manter a unidade, conforme descrito neste manual. Além disso, certifique-se de que o manual seja guardado adequadamente para referência futura.

AVISO

- A instalação, manutenção e limpeza do filtro devem ser realizadas por instaladores especializados. Não faça isso por conta própria. A instalação incorreta pode causar vazamento de água, choque elétrico ou incêndio.
- Instale o ar-condicionado de acordo com as etapas descritas neste manual. A instalação incorreta pode causar vazamento de água, choque elétrico ou incêndio.
- Para instalar em recintos menores, adote as medidas aplicáveis para evitar que a concentração de refrigerante exceda o limite. Consulte o representante de vendas sobre as medidas relevantes necessárias. Alta concentração de refrigerante em um espaço vedado pode causar insuficiência de oxigênio (anoxia).
- Certifique-se de que as peças e acessórios necessários estejam instalados. O uso de peças não especificadas pode causar mau funcionamento ou queda do ar-condicionado, bem como vazamento de água, choque elétrico e incêndio.
- Monte o ar-condicionado em um local com resistência suficiente para suportar o peso dele. Se a base não estiver bem fixada, o ar-condicionado pode cair provocando danos e acidentes pessoais.
- Leve em consideração os efeitos de ventos fortes, tufões e terremotos e reforce a instalação. A instalação inadequada pode causar a queda do ar-condicionado provocando acidentes.
- Certifique-se de que um circuito independente seja usado na alimentação elétrica. Todas as peças elétricas devem atender às leis e regulamentações locais e ao que está determinado neste manual de instalação. O trabalho de instalação deve ser realizado por eletricitista especializado e qualificado.
- Rede elétrica com capacidade insuficiente ou inadequada pode causar choque elétrico ou incêndio.
- Utilize somente cabos elétricos que atendam às especificações. Toda a fiação no local deve ser realizada de acordo com o diagrama de conexão que acompanha o produto. Certifique-se de que não haja forças externas agindo em terminais e fios. Fiação e instalação inadequadas podem causar incêndio.
- Certifique-se de que o cabo de alimentação, a fiação de comunicação e do controlador fiquem retos e nivelados ao trabalhar nas conexões, e que a tampa da caixa elétrica esteja bem fechada. Se a caixa elétrica não fechar corretamente, pode ocorrer choque elétrico, incêndio ou superaquecimento de componentes elétricos.
- Se o refrigerante vazar durante a instalação, abra as portas e janelas imediatamente para ventilar a área. Em contato com fogo, o refrigerante pode produzir gases tóxicos.
- Desligue a alimentação antes de tocar em qualquer componente elétrico.
- Não toque no interruptor com as mãos molhadas. Isso é para evitar choque elétrico.
- Não entre em contato direto com vazamento de refrigerante nas conexões da tubulação de refrigerante. Isso pode causar ulcerações provocadas pelo frio.

Manual de instalação







- **O ar-condicionado deve ser aterrado. Não conecte a linha de aterramento (terra) em tubulação de gás, tubulação de água, hastes de para-raios ou linhas de aterramento telefônico. Aterramento inadequado pode provocar choque elétrico ou incêndio e pode causar falha mecânica devido a surtos de corrente causados por raios e assim por diante.**
- **Deve ser instalado disjuntor de fuga à terra. Há risco de choque elétrico ou incêndio se o disjuntor de fuga à terra não for instalado.**
- **O dispositivo deve ser instalado em conformidade com as regulamentações nacionais para fiação.**
- **O dispositivo deve ser instalado 2,3m acima do piso.**
- **Se o cabo de alimentação estiver danificado, ele deverá ser substituído pelo fabricante, pelo fornecedor de serviços ou pelo pessoal qualificado para evitar perigos.**
- **Um interruptor universal de desconexão com separação de contato de ao menos 3 mm em todos os polos deve ser conectado na fiação fixa.**
- **A temperatura do circuito refrigerante estará alta; mantenha o cabo de interconexão longe do tubo de cobre.**
- **A designação do cabo de alimentação é H05RN-F ou superior/H07RN-F.**
- **Verifique a alimentação antes de instalar. Assegure que a alimentação seja aterrada de forma confiável, conforme os códigos elétricos locais, estaduais e nacionais. Se, por exemplo, for detectada carga no fio terra, a instalação está proibida até isso ser corrigido. Caso contrário, existe risco de incêndio e choque elétrico, acidente pessoal ou morte.**
- **Verifique o layout da fiação elétrica e da tubulação de água e gás dentro de paredes, piso e teto antes de instalar. Não tente fazer furos sem confirmar a segurança com o usuário, especialmente no que se refere a fios elétricos ocultos. Para evitar acidentes pessoais ou morte causada por cabos com isolamento rompido, uma sonda amperimétrica pode ser usada para testar se um fio está passando no local da perfuração.**

⚠ CUIDADO



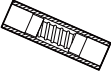

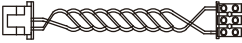

- **Instale a tubulação de descarga de água de acordo com as etapas descritas neste manual e certifique-se de que a descarga de água seja suave e que a tubulação esteja adequadamente isolada para evitar condensação. A instalação incorreta da tubulação de descarga de água pode causar vazamentos de água e danificar mobiliário interno.**
- **Ao montar as unidades interna e externa, verifique se o cabo de alimentação está instalado a uma distância de pelo menos 1 m de qualquer aparelho de TV ou rádio, para evitar ruídos ou interferência nas imagens.**
- **O refrigerante exigido para a instalação é o R410A. Certifique-se de que o refrigerante seja o correto antes da instalação. Refrigerante incorreto pode causar o mau funcionamento da unidade.**
Não instale o ar-condicionado nos seguintes locais:
 1. **Onde houver óleo ou gás, por exemplo em uma cozinha. Caso contrário, as peças de plástico podem envelhecer, cair ou pode ocorrer vazamento de água.**
 2. **Onde houver gases corrosivos (como o dióxido de enxofre). Corrosão nos tubos de cobre ou peças soldadas pode causar vazamento de refrigerante.**
 3. **Onde houver máquinas emitindo ondas eletromagnéticas. Ondas eletromagnéticas podem interferir no sistema de controle, fazendo com que a unidade apresente mau funcionamento.**
 4. **Onde houver alto teor de sal no ar. Quando expostas ao ar com alto teor de sal, as peças mecânicas sofrem envelhecimento acelerado, o que compromete severamente a vida útil da unidade.**
 5. **Onde houver grandes flutuações de tensão. A operação da unidade usando um sistema de fonte de alimentação que tenha grandes flutuações de tensão reduzirá a vida útil dos componentes elétricos e fará com que o sistema controlador da unidade tenha mau funcionamento.**
 6. **Onde houver risco de vazamento de gases inflamáveis. Exemplos são locais que contêm fibras de carbono ou poeira combustível no ar ou onde há combustíveis voláteis (como diluente ou gasolina). Esses gases podem causar explosão e incêndio.**
 7. **Não encoste nas aletas do trocador de calor, pois isso pode causar acidente pessoal.**
 8. **Alguns produtos utilizam cintas de polipropileno na embalagem. Não puxe nem arraste pela cinta de polipropileno da embalagem ao transportar o produto. Haverá perigo se a cinta de embalagem se romper.**
 9. **Observe os requisitos de reciclagem para pregos, madeira, papelão e outros materiais de embalagem. Não descarte esses materiais diretamente, pois eles podem causar acidente pessoal.**
 10. **Rasgue a bolsa de embalagem para reciclar evitando risco de sufocamento de crianças que possam brincar com ela.**
 11. **O dispositivo não deve ser instalado na lavanderia.**
- **Quando o produto é utilizado em aplicação comercial. Este aparelho destina-se ao uso por usuários especialistas ou treinados, em lojas, em indústria leve e em fazendas ou ao uso comercial de usuários leigos. O nível de pressão sonora é inferior a 70 dB (A).**

Acessórios

Verifique se o ar-condicionado inclui os seguintes acessórios.

Nome	Aparência	Qtd	Função
1. Manual de instalação da unidade interna		1	Este manual
2. Tubulação de isolamento		2	Para instalar conexões de tubulação
3. Mangueira de descarga de água		1	Conecte a saída de drenagem da unidade interna à tubulação de água de PVC.
4. Presilha para mangueira para tubos de descarga de água		1	Para fixar a mangueira de descarga de água firmemente à saída de drenagem da unidade interna.
5. Porcas de latão		1	Para usar nos trabalhos de instalação da tubulação de conexão
6. Esponja		1	Incluída apenas nos modelos 80-140
7. Conjunto do controlador do visor		1	Recebimento de sinais remotos
8. Fio de conexão		1	Conecte o controlador do fio

Acessórios para adquirir localmente

Código	Nome	Aparência	Dimensões	Qtd	Observação
1	Tubos de cobre		Escolha e adquira tubos de cobre que correspondam ao comprimento e tamanho calculados para o modelo selecionado no manual de instalação da unidade externa e para os requisitos reais do seu projeto.	Para adquirir com base nos requisitos reais do projeto.	Use para conectar a tubulação de refrigerante da unidade interna.
2	Tubo de PVC para descarga de água		Diâmetro interno, 25 mm.	Para adquirir com base nos requisitos reais do projeto.	Use para descarregar a água condensada da unidade interna.
3	Revestimento de isolamento para tubulação		O diâmetro interno baseia-se no diâmetro dos tubos de cobre e de PVC. A espessura do revestimento do tubo é de 10 mm ou mais. Aumente a espessura do revestimento (20 mm ou mais) quando a temperatura exceder 30°C ou a umidade relativa exceder 80%.	Para adquirir com base nos requisitos reais do projeto.	Para proteger a tubulação da condensação.
4	Fixação do gancho de expansão		M10	Para adquirir com base nos requisitos reais do projeto.	Para instalar a unidade interna.
5	Gancho de montagem		M10	Para adquirir com base nos requisitos reais do projeto.	Para instalar a unidade interna.
6	Abraçadeira flexível		Para adquirir com base nos requisitos reais do projeto.	Para adquirir com base nos requisitos reais do projeto.	Abraçadeira flexível para fio de conexão

Antes de instalar

1. Determine a rota de movimentação da unidade até o local de instalação.
2. Em primeiro lugar, desamarre e desembale a unidade. Em seguida, segure as quatro orelhas de elevação para mover a unidade. Não aplique força em outras peças da unidade, especialmente na tubulação de refrigerante, na tubulação de descarga de água e nas peças plásticas.

Escolha do local de instalação

1. Escolha um local que atenda totalmente às seguintes condições e requisitos do usuário para instalar o aparelho de ar-condicionado.
 - Bem ventilado.
 - Fluxo de ar sem obstruções.
 - Suficientemente resistente para suportar o peso da unidade interna.
 - Teto sem inclinação óbvia.
 - Espaço suficiente para realizar trabalhos de reparo e manutenção.
 - Sem vazamento de gás inflamável.
 - O comprimento da tubulação entre as unidades interna e externa deve estar dentro da faixa permitida (consulte o manual de instalação da unidade externa).
 - A pressão estática do duto de ar da unidade interna está dentro da faixa permitida (consulte 6.2 Desempenho do ventilador).
2. Instale com parafusos de elevação M10 ou W3/8.
3. O espaço necessário para a instalação (unidade: mm) é mostrado na Figura 1:



Figura 1

4. O plenum de retorno de ar é ajustado com base no espaço de instalação no local:

Existem dois tipos de modos de retorno de ar para essa série de modelos. Um deles é o ar de retorno traseiro, o padrão de fábrica. O outro é o retorno de ar inferior, que pode ser personalizado ou ajustado no local. Consulte os diagramas a seguir sobre o método de ajuste.

Remova o conjunto da placa de cobertura traseira

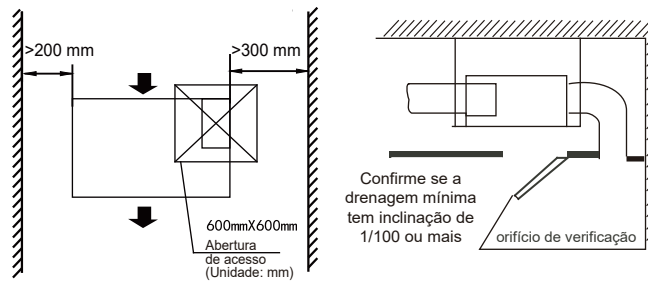
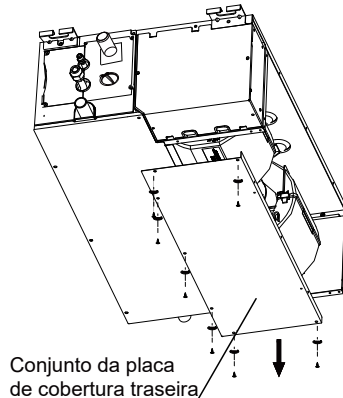

Instale o conjunto da placa de cobertura traseira

Instale o conjunto da placa de cobertura traseira



Figura 2

Instale a estrutura de retorno de ar, o painel de retorno de ar e o filtro.

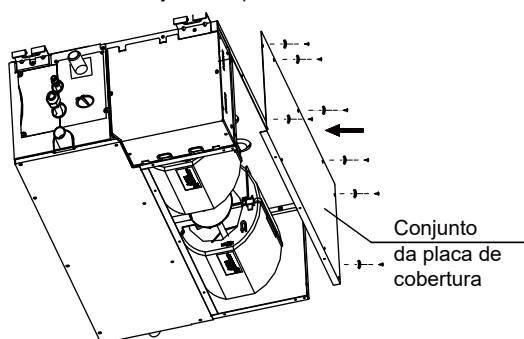

Figura 3

Painel de entrada de ar para o plenum de retorno de ar*Observação*

1. Ao criar o plenum de retorno de ar no painel de entrada de ar, certifique-se de que as grelhas de ar estejam anguladas de modo que fiquem paralelas à direção da entrada de ar. Consulte a Figura 4.
2. Não deve haver nenhum ângulo entre a grade de entrada de ar e a direção da entrada de ar, caso contrário, o nível de ruído aumentará. Por exemplo, o método usado para criar a grade de entrada de ar na Figura 5 está errado.
3. Quando o painel de saída de ar estiver conectado ao flange de saída de ar do corpo da unidade pelo difusor metálico de ar, verifique se a superfície de contato da chapa metálica está devidamente vedada e isolada usando a esponja, conforme mostrado na Figura 6.

**Figura 4****Figura 5****Figura 6**

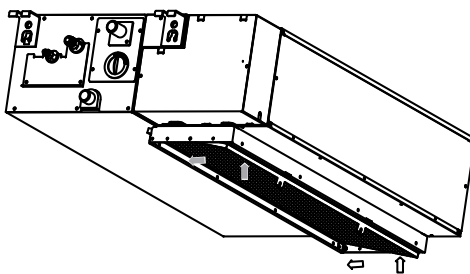
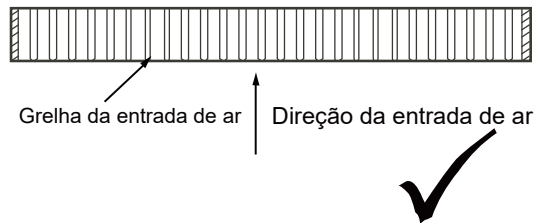
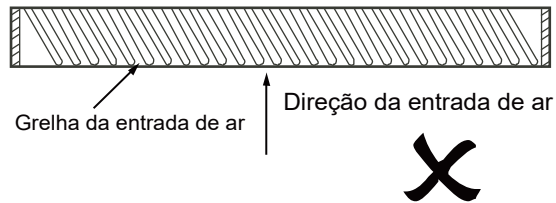
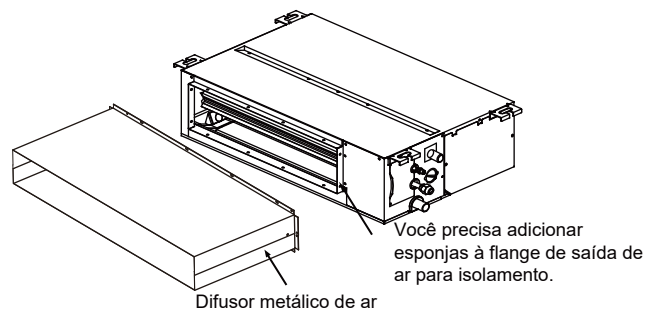
Instalação da unidade interna

Certifique-se de que apenas componentes especificados sejam utilizados na instalação.

Observação

1. Instale o ar-condicionado em um local com resistência suficiente para suportar o peso da unidade.
A unidade pode cair e causar lesões pessoais se o local não for resistente o suficiente.
2. Execute os trabalhos de instalação especificados para evitar ventos fortes ou terremotos.
3. A instalação inadequada pode causar a queda da unidade, provocando acidentes.

Elevação da unidade interna

1. Instale com o parafuso de elevação de Ø10
2. Use o parafuso de elevação de Ø10.
3. Remoção do teto: Como a estrutura de cada edifício é diferente, converse com os profissionais de decoração de interiores do edifício sobre os detalhes específicos.
 - a. Tratamento do teto: Reforce o pedestal do teto para ter certeza de que o teto está nivelado e evitar vibrações no teto.
 - b. Corte e desmonte o pedestal do teto de acordo com as dimensões de instalação da unidade.
 - c. Reforce a superfície restante depois que o teto foi removido. Adicione reforços adicionais ao pedestal nas duas extremidades do teto.
 - d. Quando a unidade principal estiver levantada e montada, execute os trabalhos de tubulação e fiação dentro do teto. Determine a direção de saída da tubulação depois que o local de instalação foi finalizado.

Para um local em que o teto já esteja disponível, primeiro conecte e posicione a tubulação de refrigerante, a tubulação de descarga de água, os fios de conexão da unidade interna e a fiação de comunicação, antes de levantar e montar a unidade.

Instale a unidade interna

1. Erga a unidade interna até o parafuso de elevação.
2. Instale e certifique-se de que a unidade interna esteja nivelada, usando ferramentas, um nível de bolha, por exemplo. Poderá haver vazamento de água se a instalação não estiver nivelada.

Instalação da unidade interna

Instalação com parafusos de elevação

Consulte a tabela a seguir durante a instalação usando de parafusos de elevação (Tabela 1).

Tabela 1

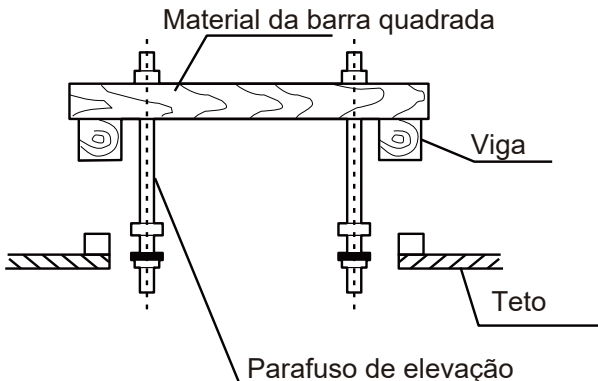
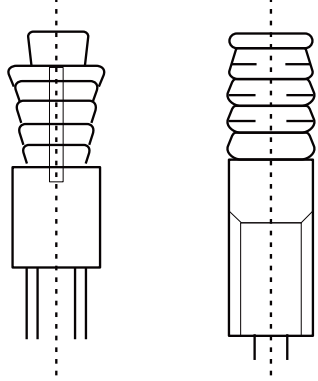
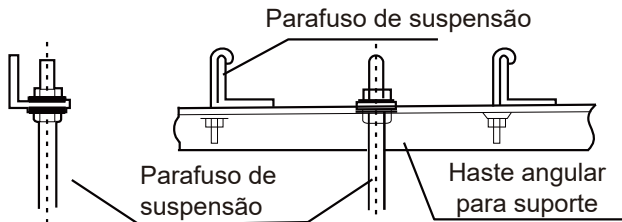
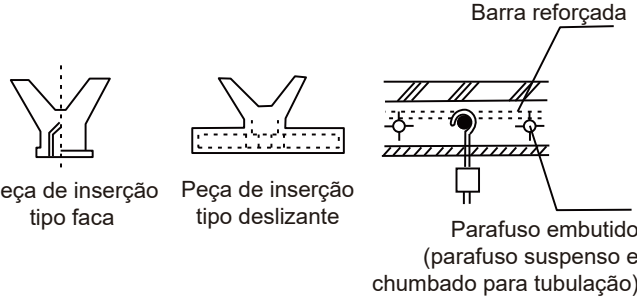
Estrutura de madeira	Estrutura original da laje de concreto
<p>Fixe a barra quadrada na viga para instalar os parafusos de elevação.</p> 	<p>Use parafusos chumbados e parafusos de tração.</p> 
<p>Instale e use diretamente uma haste de aço inclinada para apoiar.</p> 	<p>Use aparelhos embutidos e parafusos chumbados.</p> 

CUIDADO

- Todos os parafusos devem ser de aço carbono de alta qualidade (com superfície galvanizada ou outro tratamento de prevenção de oxidação) ou de aço inoxidável.
- A maneira como o teto deve ser tratado difere conforme o tipo de construção. Para saber as medidas específicas, consulte os engenheiros responsáveis pela construção e reforma.
- A fixação do parafuso de elevação depende da situação específica e deve ser segura e confiável.

Instalação da unidade interna

1. Ajuste as posições das porcas; o tamanho da abertura entre a arruela (inferior) e o teto deve ser baseado no trabalho de construção propriamente dito. Consulte a Figura 7.
2. Insira as porcas dos parafusos de elevação nos orifícios oblongos das orelhas de elevação.
3. Use um nível de bolha para verificar se o corpo da unidade está nivelado. (Não incline para baixo, na direção do lado em que a água não é descarregada. É melhor inclinar para onde a água é descarregada). Consulte a Figura 8.



Figura 7



Figura 8

Dimensões

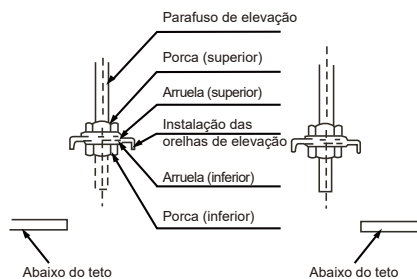
Dimensões do corpo da unidade

Unidade: mm

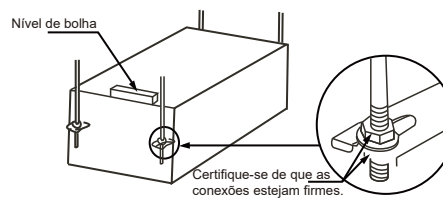
Dimensões externas e tamanho da abertura da saída de ar:



Figura 9

Instalação da unidade interna

Tabela .2

Modelo	Dimensão externa					Tamanho da abertura da saída de ar				Tamanho da abertura da entrada de ar			Espaçamento entre as orelhas				Diâmetro da entrada de ar fresco
	A	B	C	D	E	F	G	H	I	J	K	L	M	N	O	P	T
8-12	700	210	500	450	780	45	512	17	145	570	180	-	740	350	35	20	Ø92
15-19	920	210	500	450	1000	45	732	17	145	790	180	-	960	350	35	20	Ø92
24	1140	210	500	450	1220	45	950	17	145	1010	180	-	1180	350	35	20	Ø92
27-38	1140	270	775	710	1230	65	933	35	179	1035	260	20	1180	490	26	20	Ø125
48	1200	300	865	800	1290	85	969	40	204	1094	288	45	1240	500	26	20	Ø125

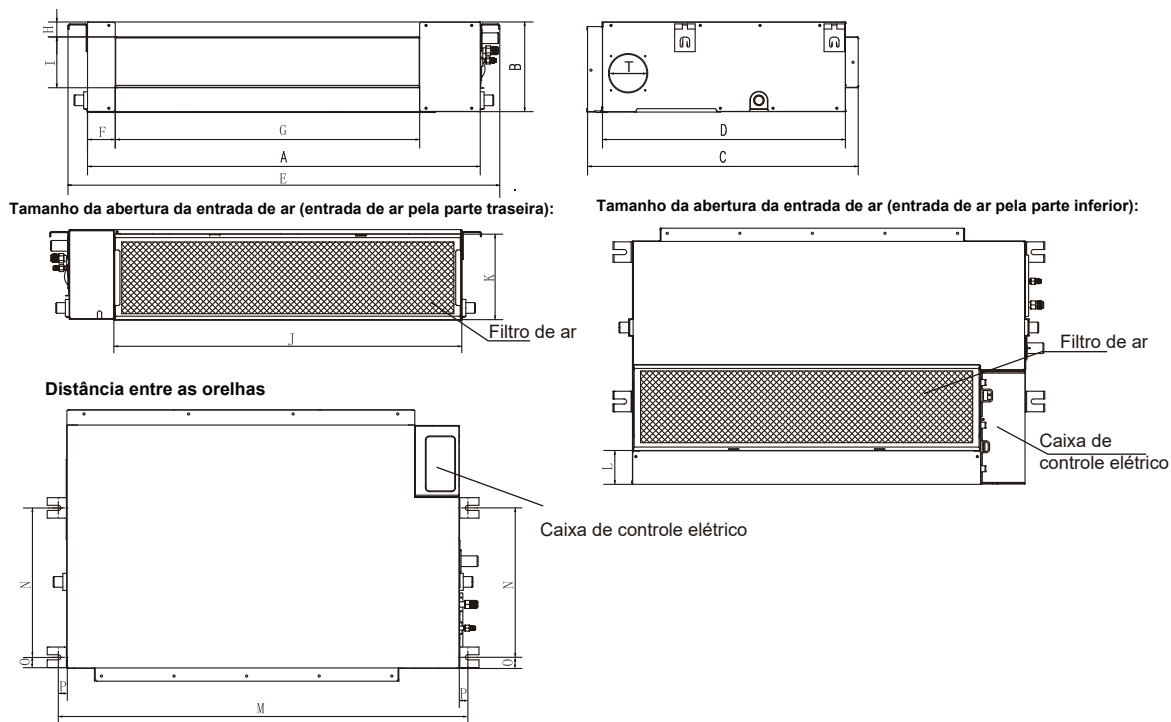
⚠ CUIDADO

A unidade interna pode ser montada a uma altura de 2,5 ~ 3,5 metros (2,5 ~ 4 metros para os modelos 125 ~ 140). Como a altura de montagem da unidade aumenta, quando a unidade está operando no modo de aquecimento, à medida que o ar quente sobe, a experiência de aquecimento nas proximidades do solo ficará pior.

Dimensões do tubo de gás/líquido

Tabela 3

Material do tubo		Tubo de cobre para ar-condicionado				Refrigerante
Modelo		8-15	19-24	27-31	38-48	
Tamanho (mm)	(Lado do líquido)	06,4	09,5	09,5	09,5	R410A
	(Lado do gás)	012,7	015,9	015,9	015,9	

Instalação da tubulação de refrigerante

Requisitos da diferença de comprimento e nível para as conexões de tubulação das unidades interna e externa

Os requisitos da diferença de comprimento e nível para a tubulação de refrigerante são diferentes para unidades internas e externas diferentes. Consulte o manual de instalação da unidade externa.

Material e tamanho da tubulação

1. Material da tubulação: Tubos de cobre para tratamento do ar.
2. Tamanho da tubulação: Escolha e adquira tubos de cobre que correspondam ao comprimento e tamanho calculados para o modelo selecionado no manual de instalação da unidade externa e para os requisitos reais do seu projeto.

Layout da tubulação

1. Vede as duas extremidades da tubulação adequadamente antes de conectar a tubulação interna e externa. Após remover a vedação, conecte a tubulação das unidades interna e externa o mais rápido possível para evitar que poeira ou outros detritos entrem no sistema de tubulação através das extremidades não vedadas, pois isso pode causar o mau funcionamento do sistema.
2. Se a tubulação precisar atravessar paredes, perfure a abertura na parede e coloque acessórios, tais como revestimentos e tampas adequados à abertura.
3. Coloque a tubulação de conexão do refrigerante e a fiação de comunicação das unidades interna e externa juntas e amarre-as com firmeza para garantir para que não ocorra entrada de ar e formação consequente de condensação que poderá vazar do sistema.
4. Insira a tubulação e fiação amarradas pela parte externa do recinto, passando pela parede e entrando no recinto pela abertura. Tenha cuidado ao posicionar a tubulação. Não danifique a tubulação.

Instalação da tubulação

- Consulte o manual de instalação que acompanha a unidade externa para obter informações sobre a instalação da tubulação de refrigerante para a unidade externa.
- Toda a tubulação de gás e líquido deve estar devidamente isolada; caso contrário, pode ocorrer vazamento de água. Use materiais de isolamento térmico para isolar os tubos de gás que possam suportar altas temperaturas acima de 120°C. Além disso, o isolamento da tubulação de refrigerante deverá ser reforçado (20 mm ou mais espesso) em situações onde houver alta temperatura e/ou alta umidade (quando parte da tubulação de refrigerante ficar acima de 30°C ou a umidade relativa exceder 80%). Caso contrário, a superfície do material de isolamento térmico poderá ficar exposta.
- Antes de realizar os trabalhos, verifique se o refrigerante é o R410A. Se refrigerante errado for usado, a unidade poderá apresentar mau funcionamento.
- Além do refrigerante especificado, não permita que ar ou outros gases entrem no circuito de refrigeração.
- Se ocorrer vazamento de refrigerante durante a instalação, certifique-se de ventilar completamente o recinto.
- Use duas chaves quando instalar ou desmontar a tubulação, uma chave comum e uma chave de torque. Consulte a Figura 10.



Figura 10

- Insira a tubulação de refrigerante na porca de latão (acessório) e expanda o flange do tubo. Consulte a tabela a TVR-SVN061A-PB

Instalação da tubulação de refrigerante

seguir para obter o tamanho do flange do tubo e o torque de aperto adequado.

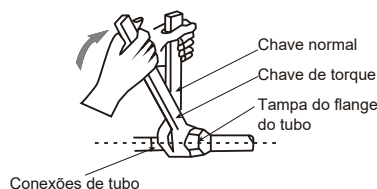
Diâmetro externo	Torque de aperto (mm)	Diâmetro da abertura alargada (A)	Abertura alargada
Ø6,35	14,2-17,2 Nm	8,3-8,7 mm	<p>Figura 11</p>
Ø9,53	32,7-39,9 Nm	12-12,4 mm	
Ø12,7	49,5-60,3 Nm	15,4-15,8 mm	
Ø15,9	61,8-75,4 Nm	18,6-19 mm	
Ø19,1	97,2-118,6 Nm	22,9-23,3 mm	

⚠ CUIDADO

Aplique o torque de aperto adequado conforme as condições de instalação. O torque excessivo danifica a tampa do flange e ela não fica apertada se o torque aplicado for insuficiente, causando vazamentos.

- Antes da tampa do flange ser instalada no flange do tubo, aplique um pouco de óleo refrigerante no flange (dentro e fora) e, em seguida, gire-o três ou quatro vezes antes de apertar a tampa. Consulte a Figura 12.



Figura 12

⚠ Precauções a serem tomadas antes de soldar tubos de refrigerante

- Antes de soldar os tubos de refrigerante, encha os tubos com nitrogênio para descarregar o ar dos tubos. Se não houver nitrogênio nos tubos durante a soldagem, uma grande quantidade de película de óxido se forma dentro da tubulação, o que pode causar o mau funcionamento do sistema de ar-condicionado.
- A soldagem pode ser realizada nos tubos de refrigerante quando o gás nitrogênio for substituído ou reabastecido.
- Durante a soldagem, quando o tubo está cheio de nitrogênio, a pressão do nitrogênio deve ser reduzida para 0,02 MPa usando a válvula de liberação de pressão. Consulte a Figura 13.

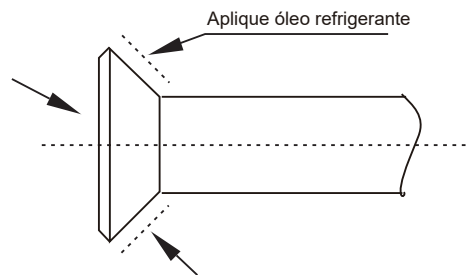

Figura 13

1	Tubulação de cobre
2	Seção sendo soldada
3	Conexão do nitrogênio
4	Válvula manual
5	Válvula redutora de pressão
6	Nitrogênio

Teste de estanqueidade com ar

Execute o teste de estanqueidade com ar no sistema, conforme as instruções fornecidas no manual de instalação da unidade externa.

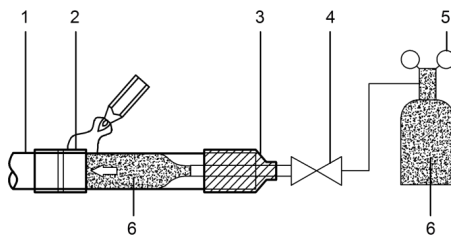
CUIDADO

- O teste de estanqueidade com ar ajuda a garantir que todas as válvulas de corte de líquido da unidade externa estejam fechadas (elas mantêm os padrões de fábrica).

Tratamento do isolamento térmico das conexões das tubulações de gás-líquido para a unidade interna

- O tratamento do isolamento térmico é realizado na tubulação, nos lados do gás e do líquido da unidade interna respectivamente.
 - a. A tubulação no lado do gás deve usar material de isolamento térmico que possa resistir a temperaturas de 120°C e mais.
 - b. Para as conexões de tubulação da unidade interna, use o revestimento de isolamento para tubos de cobre (acessório) para realizar o tratamento do isolamento e feche todos os vãos.



Figura 14

Vácuo

Crie um vácuo no sistema, conforme as instruções no manual de instalação da unidade externa.

CUIDADO

- Para o vácuo, certifique-se de que todas as válvulas de corte de líquido da unidade externa estejam fechadas (manter os padrões de fábrica).

Refrigerante

Carregue o sistema com refrigerante, conforme as instruções no manual de instalação da unidade externa.

Instalação da tubulação de descarga de água

Instalação da tubulação de descarga de água para unidade interna

1. Use tubos de PVC nos tubos de descarga de água. Com base no cenário de instalação, os usuários podem adquirir o comprimento de tubulação apropriado de um representante de vendas, centro de serviços pós-venda local ou mercado local. O comprimento da tubulação deve ter pelo menos o mesmo comprimento que o corpo da unidade.
2. Insira o tubo de descarga de água na extremidade do tubo de conexão da sucção de água no corpo da unidade e use a presilha para mangueira (acessório) para prender com firmeza os tubos de descarga de água com o revestimento de isolamento da tubulação de saída de água.
3. Use o revestimento de isolamento para tubulação de descarga de água (acessório) para juntar os tubos de sucção e descarga de água da unidade interna (especialmente a parte interna) e use a abraçadeira flexível para juntar com firmeza a tubulação de descarga de água (acessório) e garantir que o ar não entre e forme condensação. Consulte a Figura 15.



Figura 15

4. A fim de evitar o refluxo de água para o interior do ar-condicionado quando a operação for interrompida, o tubo de descarga de água deve ficar inclinado para baixo em direção à parte externa (lado de drenagem) com uma inclinação de mais de 1/100. Certifique-se de que o tubo de descarga de água não dilate nem acumule água, caso contrário, ocorrem ruídos estranhos. Consulte a Figura 16.
5. Ao conectar a tubulação de descarga de água, não aplique força quando puxar os tubos para evitar que as conexões do tubo de sucção de água se soltem. Ao mesmo tempo, defina um ponto de apoio a cada 0,8 a 1 m para evitar que os tubos de descarga de água flexionem. Consulte a Figura 16.

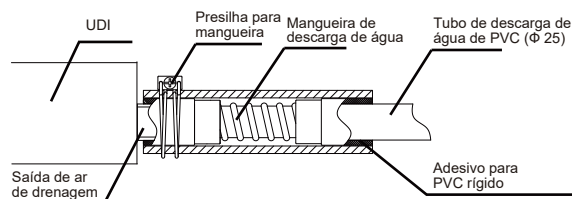

Figura 16

6. Ao conectar a um tubo de descarga de água longo, as conexões devem ser cobertas com o revestimento de isolamento para evitar que o tubo longo fique solto.
7. Instale os tubos de descarga de água conforme mostrado na Figura 17 ou na Figura 18. A saída da tubulação de descarga de água não deve ser maior que a altura de descarga de água, garantindo uma inclinação descendente de mais de 1/100.

Instalação da tubulação de descarga de água

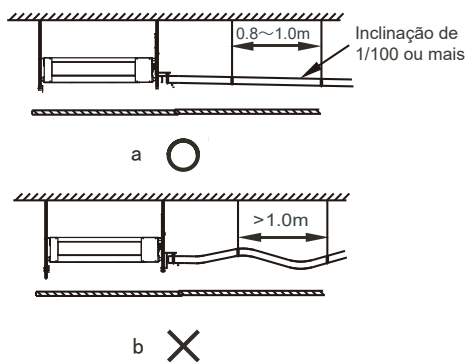

Figura 17



Figura 18

8. A extremidade do tubo de descarga de água deve ser maior que 50 mm acima do solo ou da base do encaixe de descarga de água. Além disso, não a coloque na água.

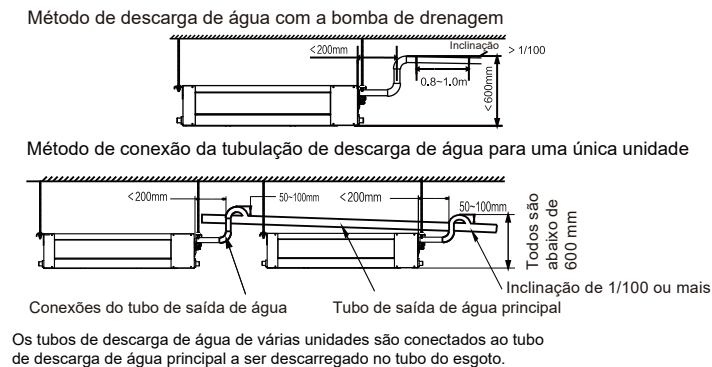
⚠ CUIDADO

- **Certifique-se de que todas as conexões no sistema de tubulação estejam corretamente vedadas para evitar vazamentos de água.**

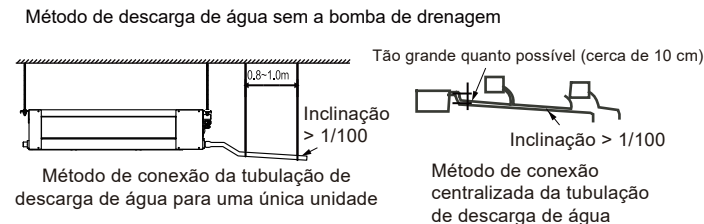
Teste de descarga de água

1. Antes do teste, verifique se a tubulação de descarga de água está plana e se todas as conexões estão bem vedadas. Realize o teste de descarga de água no novo recinto antes que o teto seja revestido.
2. Conecte a alimentação e ajuste o ar-condicionado para operar no modo frio. Verifique o som de funcionamento da bomba de drenagem e, também, se a água é drenada corretamente pela saída da descarga de água.
3. Pare o ar-condicionado. Aguarde três minutos e verifique se há algo incomum. Se o layout da tubulação de descarga de água não estiver correto, a vazão excessiva de água causará erro de nível de água e o código de erro "EE" será exibido no visor do painel. Pode até mesmo haver transbordamento da bandeja de drenagem.
4. Abra a tampa de teste da água, continue a adicionar água (a Figura 19 mostra a entrada de água) até que o alarme de nível excessivo de água seja acionado. Verifique se a bomba de drenagem drena a água imediatamente. Após três minutos, se o nível da água não cair abaixo do nível de aviso, a unidade será desligada. Neste momento, é necessário desligar a alimentação e drenar a água acumulada antes de poder ligar a unidade normalmente.
5. Desligue a alimentação, remova a água manualmente usando o bujão de drenagem e coloque a tampa de teste de volta no local original.

Instalação da tubulação de descarga de água

⚠ CUIDADO

- O bujão de drenagem na parte inferior do corpo da unidade é usado para descarregar a água acumulada na bandeja de drenagem quando o ar-condicionado apresentar mau funcionamento. Quando o ar-condicionado estiver operando normalmente, verifique se o bujão de drenagem está devidamente conectado para evitar vazamento de água.



Figura 19



Figura 20

Instalação do duto de ar

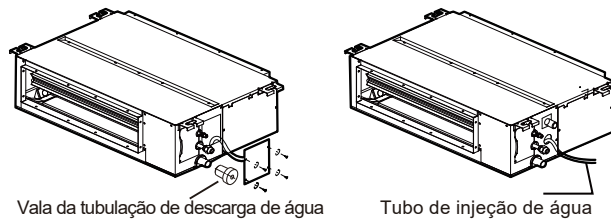
Projeto e instalação da tubulação

1. Para evitar o fornecimento de ar em curto-circuito, a tubulação para os dutos de saída de ar e entrada de ar não deve estar muito próxima.
2. A caixa da unidade para ambiente interno tem um filtro de ar instalado.
3. Antes de instalar o duto de ar, certifique-se de que a pressão estática do duto de ar esteja dentro da faixa permitida para a unidade interna (consulte o manual técnico da IDU). A Figura 22 à Figura 30 mostram a curva de pressão estática para as unidades internas.
4. Conecte o duto de lona aos dutos de retorno de ar e saída de ar para evitar que as vibrações da unidade interna sejam transferidas para o teto.
5. Use materiais de isolamento térmico com uma espessura de 25 mm ou mais para evitar a condensação no duto de ar.
6. Conecte o duto de ar conforme mostrado na Figura 21. A preparação no local é necessária para todos os componentes, exceto para o ar-condicionado.

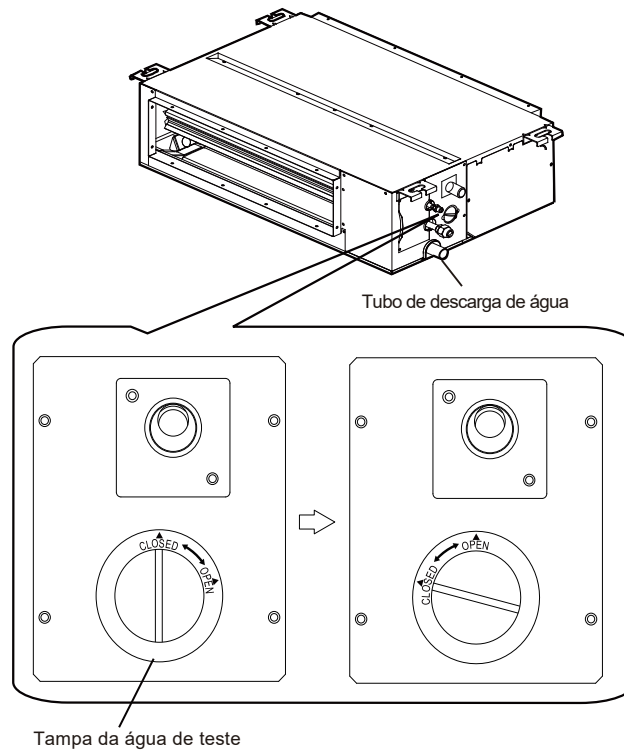
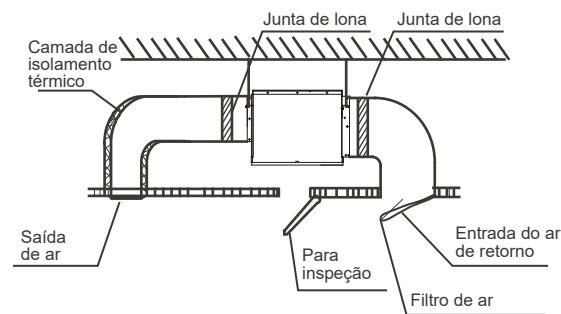

Observação: Esta figura mostra uma unidade de duto com requisitos de pressão estática.

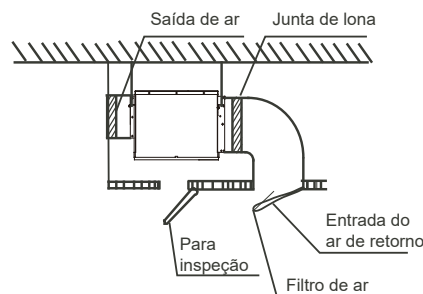

Observação: Esta figura mostra uma unidade de duto sem requisitos de pressão estática.

Figura 21

CUIDADO

- Quando o corpo do ar-condicionado e as juntas de lona estiverem rebitados juntos, a placa do flange do tamanho correto deve ser presa com parafusos. (M6 x 12 parafusos são preparados no local.)

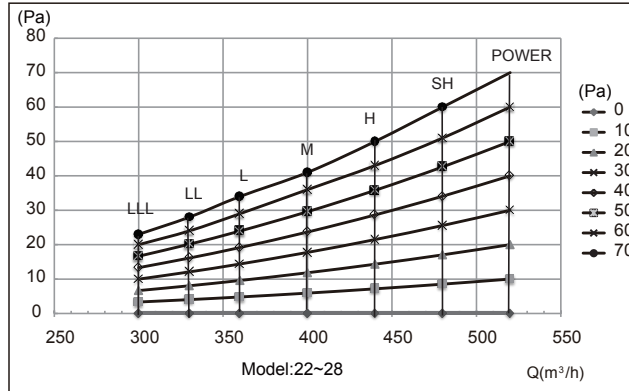
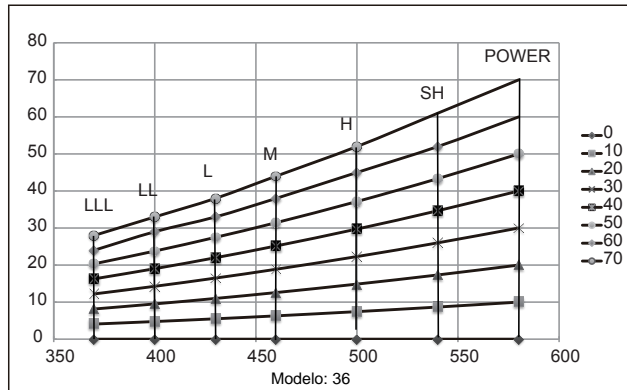
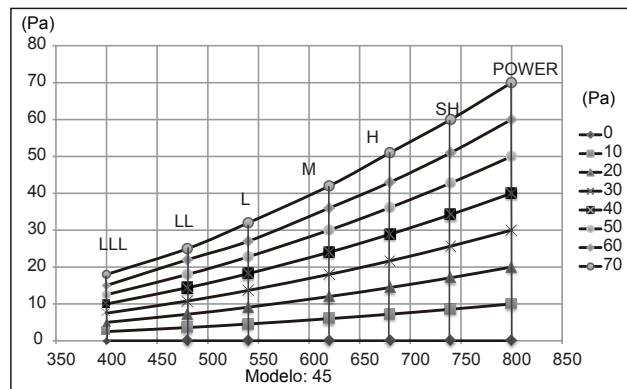
Desempenho do ventilador

Figura 22

Figura 23

Figura 24



Figura 25



Figura 26

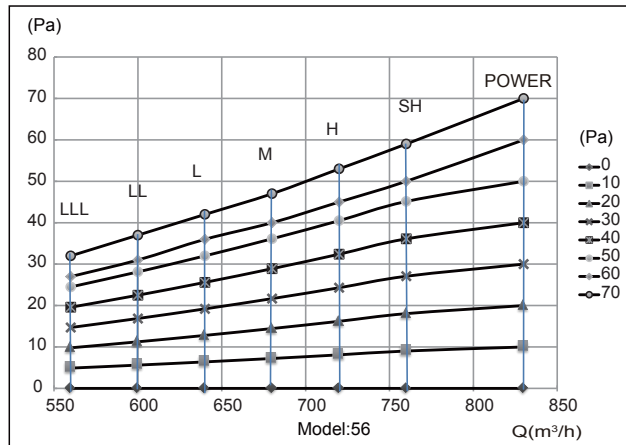

Figura 27

Instalação do duto de ar

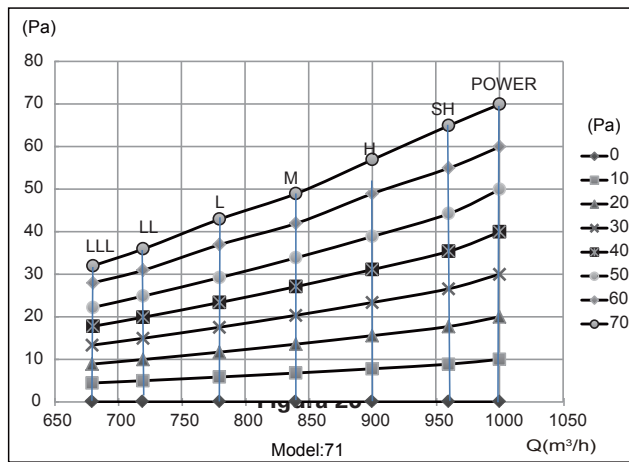

Figura 28

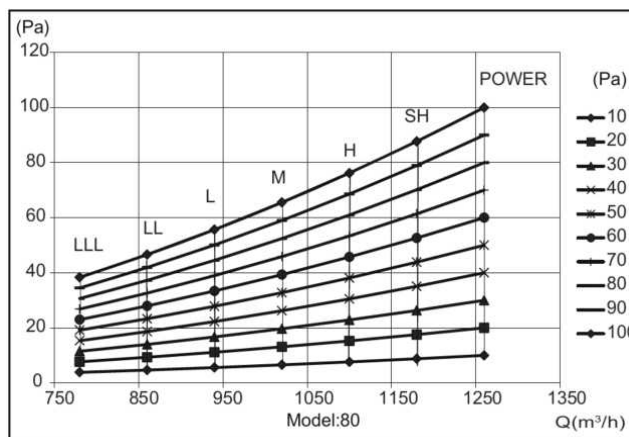

Figura 29

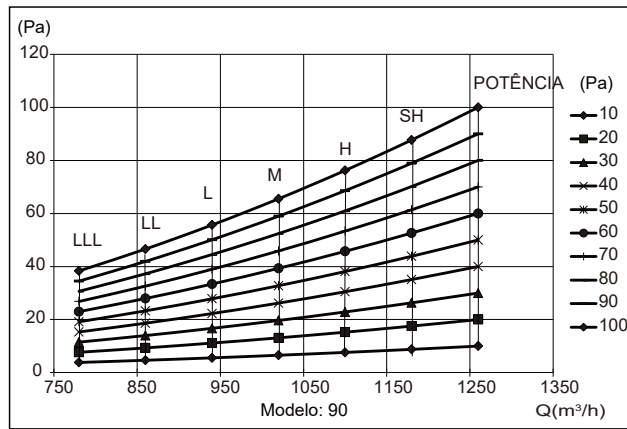

Figura 30

- Ajuste a pressão estática externa (ESP) adequada de acordo com as condições reais da instalação. Caso contrário, pode haver alguns problemas.
- Se o duto de conexão for longo e o ajuste da ESP for pequeno, o fluxo de ar será muito pequeno, levando a um desempenho ruim.
- Se o duto de conexão for curto e o ajuste da ESP for grande, o fluxo de ar será muito grande, levando a um nível de ruído mais alto durante a operação; além disso, a água poderá ser expelida pela saída de ar.

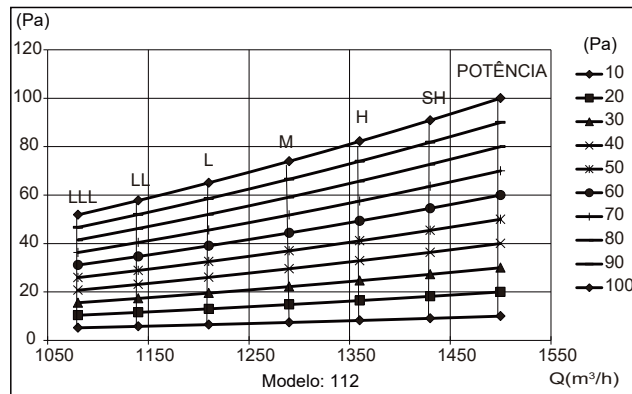
- A ESP pode ser ajustada com a chave DIP SW2 na placa principal ou no novo controlador com fio. Consulte a Parte "8.3 Ajustes da chave DIP na placa principal" para ver o ajuste do SW2, ou o manual do controlador com fio para ver o ajuste do controlador com fio.
- Quatro ESPs podem ser ajustadas com a chave DIP SW2.

Capacidade	ESP1	ESP2	ESP3 ESP4
8-24	10Pa	70Pa	30Pa 50Pa
27-38	20Pa	40Pa	70Pa 100Pa
48	40Pa	70Pa	100Pa 150Pa

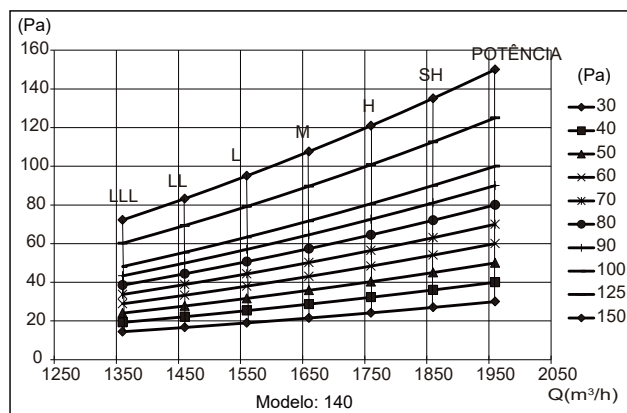
- Dez ESPs podem ser ajustadas com o novo controlador com fio.

Capacidade	00	01	02	03	04	05	06	07	08	09
8-24	0Pa	10Pa	20Pa	30Pa	40Pa	50Pa	60Pa	70Pa	70Pa	70Pa
27-38	10Pa	20Pa	30Pa	40Pa	50Pa	60Pa	70Pa	80Pa	90Pa	100Pa
48	30Pa	40Pa	50Pa	60Pa	70Pa	80Pa	90Pa	100Pa	125Pa	150Pa

Fiação elétrica

⚠ AVISO

- Todas as peças e materiais fornecidos e a instalação elétrica devem atender aos regulamentos locais.
- Use somente fios de cobre.
- Use alimentação especial para ares-condicionados. A tensão de alimentação deve ser compatível com a tensão nominal.
- Os trabalhos de instalação elétrica devem ser realizados por um técnico especializado e devem estar de acordo com as etiquetas indicadas no diagrama do circuito.
- Antes que os trabalhos de conexão elétrica sejam realizados, desligue a alimentação para evitar acidentes pessoais causados por choque elétrico.
- O circuito da alimentação externa do ar-condicionado deve incluir uma linha de aterramento; a linha de aterramento do cabo de alimentação conectado à unidade interna deve estar firmemente conectada à linha de aterramento da alimentação externa.
- Os dispositivos de proteção contra fuga devem ser configurados de acordo com os padrões técnicos e requisitos locais para dispositivos elétricos e eletrônicos.
- A fiação fixa conectada deve estar equipada com um interruptor universal de desconexão com separação de contato de pelo menos 3 mm em todos os polos.
- A distância entre o cabo de alimentação e a linha de sinalização deve ser de pelo menos 300 mm para evitar interferência elétrica, mau funcionamento ou danos aos componentes elétricos. Esta linha não deve encostar na tubulação e nas válvulas.
- Escolha fiação elétrica que esteja em conformidade com os requisitos elétricos correspondentes.
- Ligue à alimentação somente depois que todos os trabalhos de fiação e conexão tiverem sido concluídos e cuidadosamente verificados como corretos.

Conexão do cabo de alimentação

- Use uma fonte de alimentação dedicada para a unidade interna que seja diferente da fonte de alimentação da unidade externa.
- Use a mesma fonte de alimentação, disjuntor e dispositivo de proteção contra fuga para as unidades internas conectadas à mesma unidade externa.



Figura 31

A Figura 32 mostra o terminal da fonte de alimentação da unidade interna.

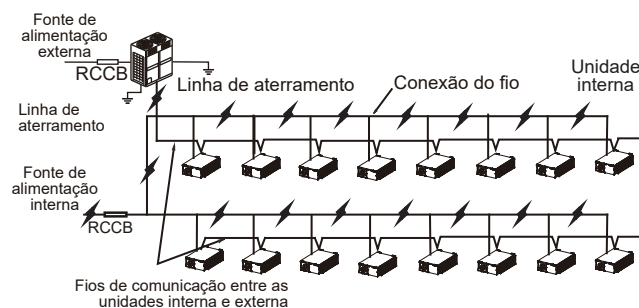

Figura 32

Ao conectar ao terminal da fonte de alimentação, use terminal de conexão circular com revestimento de isolamento (consulte a Figura 33).

Use cabo de alimentação que atenda às especificações e conecte o cabo de alimentação firmemente. Para evitar que o cabo seja puxado por força externa, verifique se ele está firmemente preso.

Se o terminal de conexão circular com revestimento de isolamento não puder ser utilizado:

- Não conecte dois cabos de alimentação com diâmetros diferentes no mesmo terminal da fonte de alimentação (pode ocorrer superaquecimento devido a fios soltos) (consulte a Figura 34).

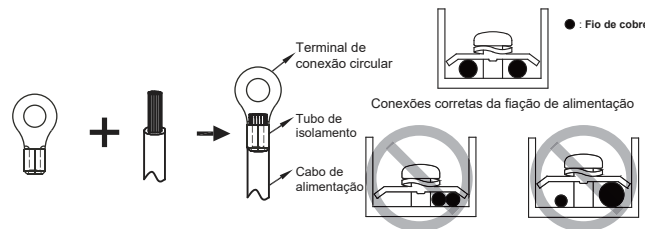
Figura 33
Figura 34

Especificações da fiação elétrica

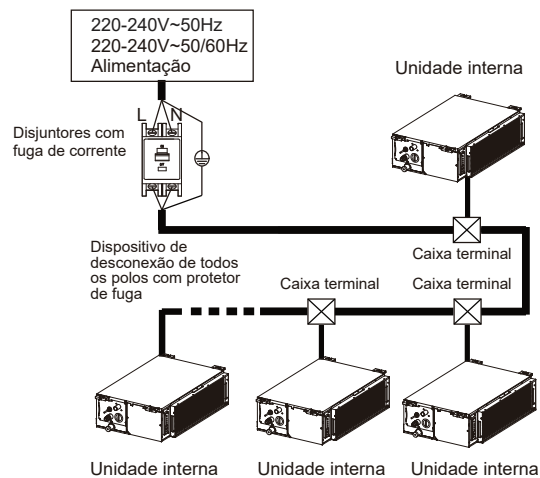
Figura 35

Consulte as especificações do cabo de alimentação e dos fios de comunicação nas Tabelas 4 e 5. Uma fiação de capacidade muito baixa faz com que a fiação aqueça demais causando acidentes quando a unidade queima ou sofre danos.

Tabela 4

Modelo		2,2-14,0 kW
Alimentação	Fase	Monofásica
	Tensão e frequência	220-240V~50Hz 220-240V~50/60Hz
Fios de comunicação entre as unidades interna e externa		3xAWG16-AWG18 blindado
Fio de comunicação entre a unidade interna e o controlador com fio *		AWG16-AWG20 blindado
Fusíveis de campo		15A

* Consulte o manual do controlador com fio sobre a fiação utilizada para ele.

Tabela 5 Características elétricas das unidades internas

Capacidade	Alimentação				IFM	
	Hz	Volts	MCA	MFA	KW	FLA
8	50 50/60	220-240	0,74	15	0,03	0,59
10			0,74	15	0,03	0,59
12			0,77	15	0,03	0,62
15			1	15	0,03	0,8
19			1	15	0,03	0,8
24			1,1	15	0,06	0,88
27			1,3	15	0,15	1,04
31			1,3	15	0,15	1,04
38			1,5	15	0,15	1,2
48			2,6	15	0,24	2,08

Abreviações:

MCA: Corrente mínima do circuito

Tabela 7.2 Características elétricas das unidades internas

MFA: Corrente máxima do fusível

IFM: Motor do ventilador interno

kW: Saída nominal do motor

⚠ AVISO

Consulte as leis e regulamentos locais ao decidir sobre as dimensões dos cabos de alimentação e da fiação. Solicite a um profissional que selecione e instale a fiação.

Fiação de comunicação

- Use somente fios blindados na fiação de comunicação. Qualquer outro tipo de fio pode produzir interferência de sinal causando o mau funcionamento das unidades.
- Não realize trabalhos elétricos, tais como soldar, com a alimentação ligada.
- Toda a fiação blindada na rede está interconectada e, em um dado, se conecta à terra no mesmo ponto "⊕".
- Não una tubulação de refrigerante, cabos de alimentação e fiação de comunicação. Quando o cabo de alimentação e a fiação de comunicação forem paralelos, a distância entre as duas linhas deve ser de 300 mm ou mais, a fim de evitar interferência da fonte de sinalização.
- A fiação de comunicação não deve formar um circuito fechado.

Fiação de comunicação entre as unidades interna e externa

- As unidades interna e externa se comunicam através da porta serial RS485.
- A fiação de comunicação entre as unidades interna e externa deve ser conectada uma unidade após a outra em um encadeamento em margarida, desde a unidade externa até a unidade externa final. Além disso, a camada blindada deve estar devidamente aterrada, um resistor externo deve ser adicionado à última unidade interna para melhorar a estabilidade do sistema de comunicação (consulte a Figura 36).
- Fiação incorreta, uma conexão em estrela ou um anel fechado, por exemplo, causa instabilidade do sistema de comunicação e anomalias no controle do sistema.
- Use um fio blindado de três núcleos (maior ou igual a 0,75 mm²) para a fiação de comunicação entre as unidades interna e externa. Certifique-se de que a fiação esteja corretamente conectada. O cabo de conexão para este fio de comunicação deve vir da unidade externa mestre.



Figura 36

Fiação de comunicação entre a unidade interna e o controlador com fio

O controlador com fio e a unidade interna podem ser conectados de diferentes maneiras, dependendo das formas de comunicação.

1. Para modo de comunicação bidirecional:

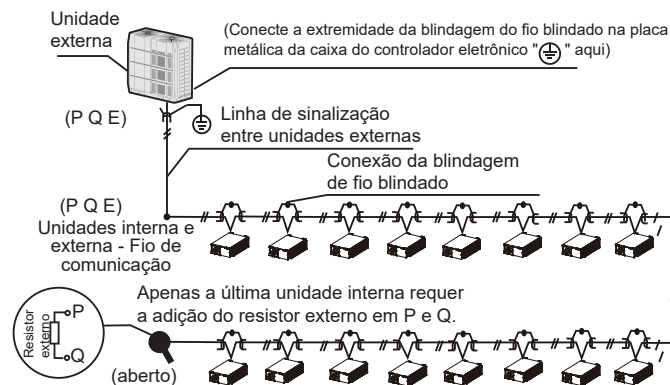
- Utilize um controlador com fio para controlar uma unidade interna ou dois controladores com fio (um controlador mestre e um escravo) para controlar uma unidade interna (consulte a Figura 37);
- Use um controlador com fio para controlar várias unidades internas ou dois controladores com fio (um controlador mestre e um escravo) para controlar várias unidades internas (consulte a Figura 38);



Figura 37

Figura 38

2. Para modo de comunicação unidirecional:

- Use um controlador com fio para controlar uma caixa da unidade para ambiente interno (consulte a Figura 39).

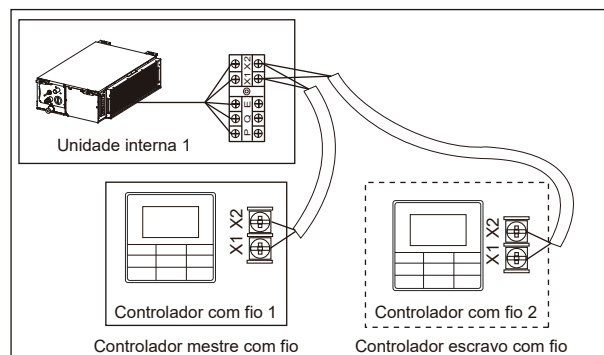
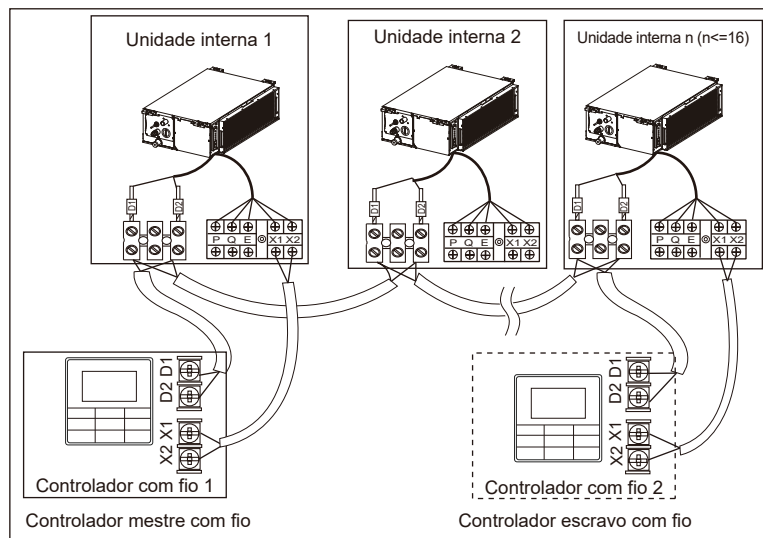
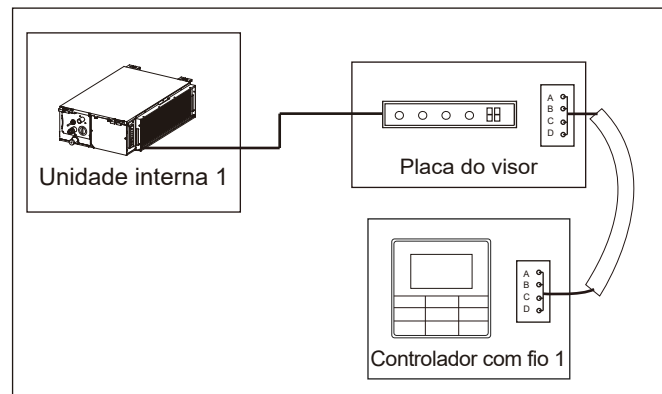
Figura 39

- As portas X1/X2, D1/D2 nas laterais da placa de controle principal e a porta de comunicação unidirecional (lado da placa do visor) são para diferentes tipos de controladores com fio (consulte a Figura 40).
- Use os fios de conexão (acessório 8) para conectar as portas D1/D2.



Figura 40

⚠ CUIDADO

- Para obter o método de conexão específico, consulte as instruções no manual do controlador com fio correspondente para instalar a fiação e fazer as conexões.

Tratamento dos pontos de conexão da fiação elétrica

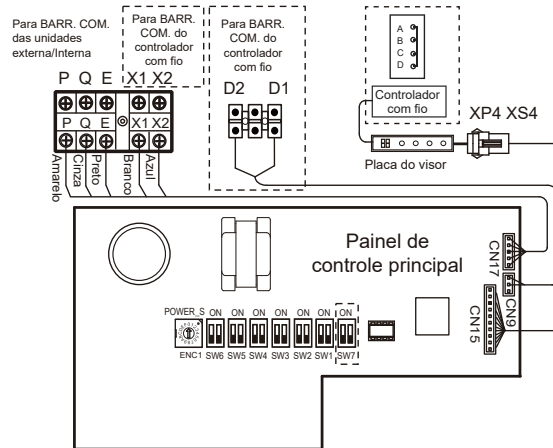
- Uma vez que a fiação e as conexões estejam feitas, use as cintas plásticas para cabos para prender a fiação adequadamente, de modo que a conexão não seja puxada por força externa. A fiação de conexão deve estar reta para que a tampa da caixa elétrica fique nivelada e possa ser fechada com firmeza.
- Use materiais profissionais de isolamento e vedação para vedar e proteger os fios que passam por furos. Vedação inadequada pode causar condensação e entrada de pequenos animais e insetos que podem causar curto-circuito em partes do sistema elétrico, fazendo com que o sistema falhe.

Configuração no local

Configurações de capacidade

Ajuste a chave DIP da placa PCB na caixa de controle elétrico interna para atender a diferentes usos. Depois de concluir as configurações, desligue o interruptor de alimentação principal e, em seguida, ligue a alimentação novamente. Se a alimentação não for desligada e ligada novamente, as configurações não serão executadas.

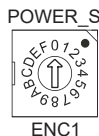

Configurações ENC1 para a chave DIP de capacidade:

Código da chave DIP	Capacidade
0	2200W
1	2800W
2	3600W
3	4500W
4	5600W
5	7100W
6	8000W
7	9000W
9	11200W
B	14000W

⚠ CUIDADO

- **As chaves DIP de capacidade foram configuradas antes da entrega. Somente pessoal de manutenção especializado deve alterar esses ajustes.**

Configurações de endereço











Quando esta unidade interna for conectada à unidade externa, a unidade externa atribui automaticamente o endereço à unidade interna. Também é possível usar o controlador para definir o endereço manualmente.

- Os endereços de quaisquer duas unidades internas no mesmo sistema não podem ser os mesmos.
- O endereço de rede e o endereço da unidade interna são os mesmos e não precisam ser configurados separadamente.
- Depois de concluir as configurações de endereço, marque o endereço de cada unidade interna para facilitar a manutenção pós-venda.
- O controle centralizado da unidade interna é completado na unidade externa. Para obter detalhes, consulte o manual da unidade externa.

⚠ CUIDADO





- **Depois de completar a função de controle centralizado da unidade interna na unidade externa, a chave DIP no painel de controle principal da unidade externa deve ser ajustada para endereçamento automático; caso contrário, a unidade interna do sistema não será controlada pelo controlador centralizado.**
- **O sistema pode conectar até 64 unidades internas (endereço 0 a 63) ao mesmo tempo. Cada unidade interna só pode ter uma chave DIP de endereço no sistema. Os endereços de quaisquer duas unidades internas no mesmo sistema não podem ser os mesmos. Unidades com o mesmo endereço podem apresentar mau funcionamento.**

Ajustes da chave DIP na placa principal













Definição 0/1 de cada chave de código de discagem:			
	Significa 0		Significa 1
SW1_1			
SW1 [0]		A compensação de temperatura do modo de resfriamento é 0°C	
SW1 [1]		A compensação de temperatura do modo de resfriamento é 2°C	
SW1_2			
SW1 [0]		EEV na posição 96 (etapas) em espera no modo de aquecimento	
SW1 [1]		EEV na posição 72 (etapas) em espera no modo de aquecimento	
SW2			
SW2 [00]		Pressão estática externa 1	
SW2 [01]		Pressão estática externa 2	
SW2 [10]		Pressão estática externa 3	
SW2 [11]		Pressão estática externa 4	

Observação:

Capacidade	ESP1	ESP2	ESP3	ESP4
8-24	10Pa	70Pa	30Pa	50Pa
27-38	20Pa	40Pa	70Pa	100Pa
48	40Pa	70Pa	100Pa	150Pa

SW3_1		
SW3 [0]		Reservado
SW3 [1]		Limpa o endereço da unidade interna
SW3_2		
SW3 [0]		Reservado
SW4		
SW4 [00]		No modo de aquecimento, quando a temperatura de ajuste for atingida, o ventilador opera em ciclo de repetição de 4 minutos desligado/1 minuto ligado

Configuração no local

SW4 [01]		No modo de aquecimento, quando a temperatura de ajuste for atingida, o ventilador opera em ciclo de repetição de 8 minutos desligado/1 minuto ligado
SW4 [10]		No modo de aquecimento, quando a temperatura de ajuste for atingida, o ventilador opera em ciclo de repetição de 12 minutos desligado/1 minuto ligado
SW4 [11]		No modo de aquecimento, quando a temperatura de ajuste for atingida, o ventilador opera em ciclo de repetição de 16 minutos desligado/1 minuto ligado
SW5		
SW5 [00]		No modo de aquecimento, o ventilador não opera quando a temperatura do ponto médio for de 15°C ou menos
SW5 [01]		No modo de aquecimento, o ventilador não opera quando a temperatura do ponto médio for de 20°C ou menos
SW5 [10]		No modo de aquecimento, o ventilador não opera quando a temperatura do ponto médio for de 24°C ou menos
SW5 [11]		No modo de aquecimento, o ventilador não opera quando a temperatura do ponto médio for de 26°C ou menos
SW6		
SW6 [00]		A compensação de temperatura do modo de aquecimento é 6°C
SW6 [01]		A compensação de temperatura do modo de aquecimento é 2°C
SW6 [10]		A compensação de temperatura do modo de aquecimento é 4°C
SW6 [11]		A compensação de temperatura do modo de aquecimento é 0°C (use a função de acompanhamento)
SW7: reservado		
J1		
	Função de reinício automático ativada	
	Função de reinício automático desativada	

⚠ CUIDADO

- Todas as chaves DIP (incluindo a chave DIP de capacidade) foram configuradas antes da entrega. Somente pessoal de manutenção especializado deve alterar esses ajustes.
- O ajuste incorreto das chaves DIP pode causar condensação, ruído e mau funcionamento inesperado do sistema.
- O ajuste padrão da chave DIP é baseado na unidade propriamente dita.

Códigos e definições de erro

Código de erro	Conteúdo
E0	Conflito de modo
E1	Erro de comunicação entre as unidades interna e externa
E2	Erro no sensor da temperatura ambiente interna (T1)
E3	Erro no sensor de temperatura do ponto médio do trocador de calor interno (T2)
E4	Erro no sensor da temperatura da saída do trocador de calor interno (T2B)
E6	Erro no ventilador
E7	Erro na EEPROM
Eb	Erro na bobina EEV interna
Ed	Erro na unidade interna
EE	Erro de nível de água
FE	Não foi atribuído um endereço à unidade interna

Guia de instalação para a placa da tela



Figura 41 : Caixa de controle eletrônico



Figura 42 : Placa do visor

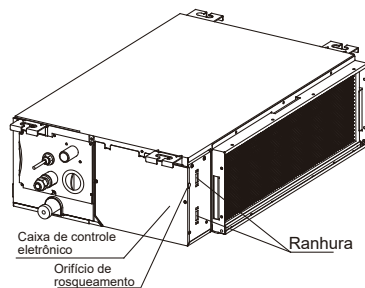

Figura 43 : Imagem final

1. Coloque os fechos da placa do visor nas ranhuras da caixa de controle elétrico e empurre a placa do visor para baixo;
2. Conecte o fio de 10 núcleos da placa do visor ao conjunto da placa de controle pelo orifício de rosqueamento da caixa de controle elétrico;
3. Conecte o fio de 5 núcleos da placa do visor ao controlador com fio.

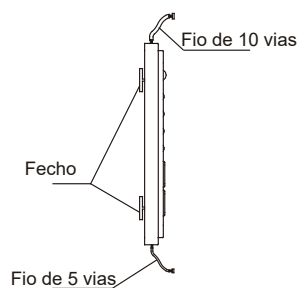
Execução de teste

Verificações a serem feitas antes do teste

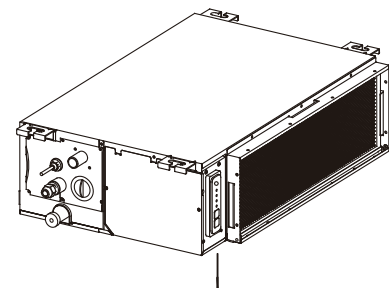
1. As unidades internas e externas estão adequadamente instaladas
2. A tubulação e a fiação estão corretas
3. Não há vazamento no sistema de tubulação de refrigerante
4. A descarga de água flui suavemente
5. O isolamento está concluído
6. A linha de aterramento está corretamente conectada
7. O comprimento da tubulação e a quantidade de refrigerante abastecido foram registrados
8. A tensão de alimentação é igual à tensão nominal do ar-condicionado
9. Não há obstáculos na entrada e na saída de ar das unidades interna e externa
10. As válvulas de corte para as extremidades de gás e líquido estão abertas
11. Conecte à fonte de alimentação para deixar o ar-condicionado aquecer primeiro.

Observação

Depois de conectar a alimentação, quando a unidade é ligada ou iniciada imediatamente após a unidade ser desligada, o ar-condicionado tem uma função de proteção que retarda a partida do compressor em 3 minutos.

Execução de teste

Use o controle com fio/remoto para controlar o modo de operação de resfriamento no ar-condicionado e consulte o manual para verificar os seguintes itens, um por um.

Se houver alguma falha, solucione os problemas de acordo com o especificado na seção "Erros do ar-condicionado e causas" do manual.

Unidade interna

1. A chave do controlador com fio/remoto está operando normalmente;
2. As teclas de função do controlador com fio/remoto operam normalmente
3. A regulação da temperatura ambiente está normal
4. O LED indicador está aceso
5. A chave da operação manual está normal;
6. A descarga de água está normal
7. Há vibração e sons estranhos durante a operação

Unidade externa

1. Há vibração e sons estranhos durante a operação
2. O vento, o ruído e a condensação afetam os vizinhos;
3. Há algum vazamento de refrigerante.

Manual de operação

Há dois tipos de precauções descritas abaixo:

AVISO

O não cumprimento dessas precauções pode resultar em morte ou acidentes pessoais graves.

CUIDADO

O não cumprimento dessas precauções pode resultar em acidentes pessoais graves ou danos à unidade. Dependendo da situação, também pode causar acidentes pessoais graves. Ao concluir a instalação, guarde o manual adequadamente para referência futura. Se este ar-condicionado for transferido para outros usuários, o manual deverá ser fornecido junto com o equipamento.

⚠ AVISO

- Não use esta unidade em locais onde possa existir gás inflamável. Se gás inflamável entrar em contato com a unidade, pode ocorrer incêndio,, o que pode resultar em acidente pessoal grave ou morte.
- Se esta unidade apresentar algum comportamento anormal (emitir fumaça, por exemplo), existe o risco de acidente pessoal grave. Desconecte a alimentação e contate o fornecedor ou o engenheiro de serviço imediatamente.
- O refrigerante desta unidade é seguro e não deve vaziar se o sistema foi projetado e instalado adequadamente. No entanto, se uma grande quantidade de refrigerante vaziar em um recinto, a concentração de oxigênio diminuirá rapidamente, o que pode causar acidente pessoal grave ou morte. O refrigerante usado nesta unidade é mais pesado que o ar, portanto, o perigo é maior em porões ou outros espaços subterrâneos. Se houver vazamento de refrigerante, desligue qualquer dispositivo que produza chama aberta e qualquer dispositivo de aquecimento, ventile o recinto e entre em contato com o fornecedor ou o engenheiro de serviço imediatamente.
- Vapores tóxicos podem ser produzidos se o refrigerante desta unidade entrar em contato com chama (por exemplo, de um aquecedor, fogão a gás/queimadores ou aparelhos elétricos).
- Se esta unidade for usada no mesmo recinto que um fogão, forno, grelha ou queimador, é preciso garantir ventilação suficiente de ar fresco, caso contrário, a concentração de oxigênio diminuirá, o que poderá causar acidente pessoal.
- Descarte a embalagem desta unidade com cuidado, para que crianças não possam brincar com ela. Embalagens, especialmente embalagens plásticas, podem ser perigosas, podem causar acidente pessoal grave ou morte. Parafusos, grampos e outros componentes metálicos da embalagem podem ser afiados e devem ser descartados com cuidado para evitar acidente pessoal.
- Não tente inspecionar ou reparar esta unidade por conta própria. Esta unidade só deve ser reparada e e sua manutenção feita por um engenheiro especializado de serviço em ar-condicionado. Serviço ou manutenção incorretos podem causar choques elétricos, incêndios ou vazamentos de água.
- Esta unidade só deve ser reposicionada ou reinstalada por um técnico especializado. A instalação incorreta pode causar choques elétricos, incêndios ou vazamentos de água. A instalação e o aterramento de aparelhos elétricos só devem ser realizados por profissionais licenciados. Fale com o fornecedor ou com o engenheiro da instalação para obter mais informações.
- Não permita que esta unidade ou seu controle remoto tenham contato com água, pois isso pode causar choques elétricos ou incêndio.
- Desligue a unidade antes de limpá-la para evitar choques elétricos. Caso contrário, podem ocorrer choque elétrico e acidente pessoal.
- Para evitar choques elétricos e incêndios, instale um detector de fuga à terra.
- Não utilize tinta, verniz, spray de cabelo, outros sprays inflamáveis ou outros líquidos que possam liberar vapor/fumaças inflamáveis perto desta unidade, pois isso pode causar incêndios.
- Ao substituir um fusível, verifique se o novo fusível a ser instalado atende totalmente aos requisitos.
- Não abra ou remova o painel da unidade quando ela estiver ligada. Tocar nos componentes internos da unidade ligada pode causar choques elétricos ou acidentes pessoais causados por peças móveis, tais como o ventilador da unidade.
- Certifique-se de que a alimentação esteja desligada antes de realizar qualquer serviço ou manutenção.
- Não toque na unidade ou no controle remoto com as mãos molhadas, pois isso pode causar choques elétricos.
- Não permita que crianças brinquem perto desta unidade, isso pode representar risco de acidente pessoal.
- Não insira seus dedos ou outros objetos na entrada ou saída de ar da unidade para evitar acidente pessoal ou danos ao equipamento.
- Não borrife líquidos na unidade e evite que algum líquido possa pingar na unidade.

Execução de teste

- Não coloque vasos ou outros recipientes com líquidos na unidade ou em locais onde o líquido possa pingar sobre ela. A água ou outros líquidos que entram em contato com a unidade podem causar choques elétricos ou incêndios.
- Não remova as tampas dianteira ou traseira do controle remoto e não encoste nos componentes internos do controle remoto, pois isso pode causar acidentes pessoais. Se o controle remoto parar de funcionar, entre em contato com o fornecedor ou com o engenheiro de serviço.
- Certifique-se de que a unidade esteja devidamente aterrada, caso contrário pode ocorrer choques elétricos ou incêndio. Surtos elétricos (como os causados por raios) podem danificar equipamentos elétricos. Certifique-se de que protetores contra surtos e disjuntores adequados estejam instalados corretamente, caso contrário pode ocorrer choques elétricos ou incêndio.
- Descarte esta unidade adequadamente e de acordo com os regulamentos. Se aparelhos elétricos forem descartados em aterros sanitários ou lixões, substâncias perigosas podem vazar para o lençol freático e, assim, entrar na cadeia alimentar.
- Não use a unidade até que um técnico qualificado o instrua de que é seguro fazê-lo.
- Não coloque aparelhos que produzam chamas abertas no caminho do fluxo de ar da unidade. O fluxo de ar da unidade pode aumentar a taxa de combustão, o que pode causar incêndios além de acidentes pessoais graves ou morte. O fluxo de ar também pode causar combustão incompleta, o que pode levar à redução da concentração de oxigênio no recinto, causando acidentes pessoais graves ou morte.

CUIDADO

- Utilize o ar-condicionado somente para o fim a que se destina. Esta unidade não deve ser usada para refrigerar ou resfriar alimentos, plantas, animais, máquinas, equipamentos ou obras de arte.
- Não insira seus dedos ou outros objetos na entrada ou saída de ar da unidade para evitar acidente pessoal ou danos ao equipamento.
- As aletas do trocador de calor da unidade são afiadas e podem causar ferimentos se tocadas. Para evitar acidentes pessoais, quando a unidade estiver em manutenção, use luvas ou cubra o trocador de calor.
- Não coloque itens que possam ser danificados pela umidade sob a unidade. Quando a umidade for superior a 80% ou se o tubo de drenagem estiver entupido ou o filtro de ar estiver sujo, a água poderá gotejar da unidade e danificar objetos colocados embaixo da mesma.
- Verifique se o tubo de drenagem está funcionando corretamente. Se o tubo de drenagem estiver obstruído por sujeira ou poeira, poderão ocorrer vazamentos de água quando a unidade estiver em funcionamento no modo de resfriamento. Se isso acontecer, desligue a unidade e entre em contato com o fornecedor ou com o engenheiro de serviço.
- Não encoste nas peças internas do controlador. Não remova o painel frontal. Algumas peças internas podem causar acidentes pessoais ou sofrer danos.
- Certifique-se de que crianças, plantas e animais não fiquem diretamente expostos ao fluxo de ar da unidade.
- Ao fumigar um ambiente com inseticida ou outros produtos químicos, cubra bem a unidade e não a utilize. A não observância desta precaução pode levar à formação de depósitos de produtos químicos dentro da unidade posteriormente emitidos pela unidade quando a mesma estiver em funcionamento, colocando em risco a saúde dos ocupantes do local.
- Não descarte este produto como resíduo não classificado. Ele deve ser coletado e processado separadamente. Certifique-se de que toda a legislação aplicável referente ao descarte de refrigerante, óleo e outros materiais seja cumprida. Entre em contato com a autoridade local responsável pelo descarte de resíduos para obter informações sobre os procedimentos de descarte.
- Para evitar danos ao controle remoto, tenha cuidado ao usá-lo e ao trocar as baterias. Não coloque objetos sobre ele.
- Não coloque aparelhos com chama aberta embaixo ou perto da unidade, pois o calor do aparelho pode danificar a unidade.

- Não coloque o controlador remoto da unidade sob luz solar direta. A luz solar direta pode danificar o visor do controle remoto.
- Não use limpadores químicos fortes para limpar a unidade, pois isso pode danificar o visor da unidade ou outras superfícies. Se a unidade estiver suja ou empoeirada, use um pano ligeiramente úmido com detergente suave e muito diluído para limpar a unidade. Em seguida, seque-a com um pano seco.
- Crianças não devem brincar com o dispositivo.
- Não descarte este produto como resíduo não classificado. Ele deve ser coletado e processado separadamente. Certifique-se de que toda a legislação aplicável referente ao descarte de refrigerante, óleo e outros materiais seja cumprida. Entre em contato com a autoridade local responsável pelo descarte de resíduos para obter informações sobre os procedimentos de descarte.



- Este dispositivo não é destinado ao uso por pessoas (incluindo crianças) com capacidades físicas, sensoriais ou mentais reduzidas, ou com falta de experiência e conhecimento, a menos que recebam supervisão ou instruções a respeito do uso do dispositivo por uma pessoa responsável pela sua segurança. Crianças devem ser supervisionadas para garantir que não brincarão com o dispositivo.
- Este dispositivo pode ser usado por crianças acima de 8 anos e pessoas com capacidades físicas, sensoriais ou mentais reduzidas, ou com falta de experiência e conhecimento, se elas forem supervisionadas ou receberem instruções sobre a utilização do dispositivo de modo seguro e entenderem os riscos envolvidos. Crianças não devem brincar com o dispositivo. A limpeza e manutenção feitas pelo usuário não devem ser feitas por crianças sem supervisão.

Nomes das peças



Figura 44

A figura mostrada acima é apenas para referência e pode ser ligeiramente diferente do produto real.

Explicação sobre o painel do visor

O painel do visor é de um tipo e a aparência do tipo está mostrada na Figura 45.

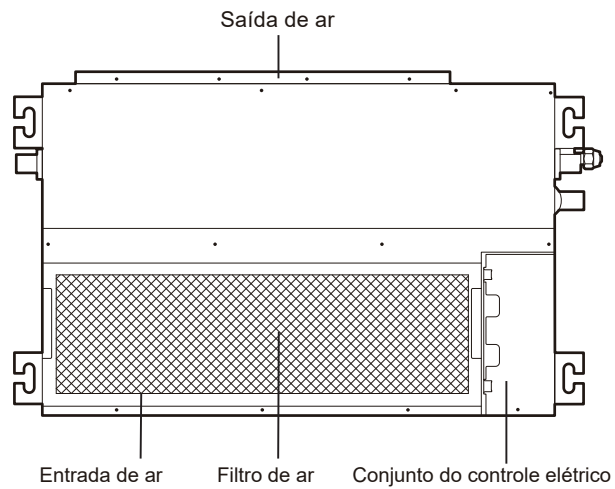



Figura 45

Tabela: Saída do painel do visor em condições normais de operação

Estado da unidade		Saída do visor	
		Painéis do mostrador digital	
		Estado da unidade	Mostrador digital
Modo de espera		O indicador de operação pisca lentamente	
Desligamento		Todos os indicadores apagados	
Operação	Operação normal	Indicador de operação aceso	Modos de resfriamento e aquecimento: temperatura de ajuste do modo somente ventilador: temperatura ambiente interna
	Prevenção de rajada fria ou operação de descongelamento da unidade externa	Indicadores de operação de anticongelante/descongelamento acesos	Temperatura ajustada
Um temporizador foi ajustado		Indicador do temporizador aceso	

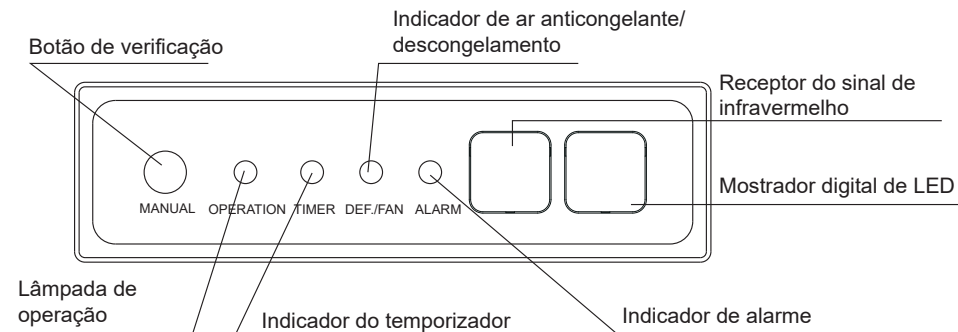
Operações e desempenho do ar-condicionado

A faixa da temperatura de operação em que a unidade funciona estavelmente é fornecida na tabela abaixo.

Modo	Temperatura interna
Resfriamento	17-32°C Se a umidade interna for superior a 80%, pode haver formação de condensação na superfície da unidade.
Aquecimento	≤ 27°C

⚠ CUIDADO

- **A unidade tem desempenho estável na faixa de temperatura indicada na tabela acima. Se a temperatura interna estiver fora da faixa de operação normal da unidade, ela poderá parar de funcionar e exibir um código de erro.**

Para garantir que a temperatura interna seja atingida com eficiência, verifique se:

- Todas as janelas e porta estão fechadas.
- A direção do fluxo de ar está ajustado para trabalhar no modo de funcionamento. O filtro de ar está limpo.

Observe que é possível economizar energia e obter o melhor efeito de resfriamento/aquecimento.

- Limpe regularmente os filtros de ar das unidades internas.



Figura 46

- Evite a entrada excessiva de ar externo em espaços com ar-condicionado.

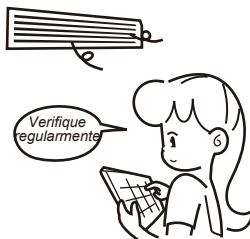

Figura 47

Operações e desempenho do ar-condicionado

- Observe que o ar de saída é mais frio ou mais quente do que a temperatura ambiente ajustada. Evite a exposição direta ao ar de saída, pois ele pode estar muito frio ou quente.



Figura 48

- Mantenha uma distribuição de ar adequada. Os difusores de saída de ar devem ser usados para ajustar a direção do fluxo de ar de saída, pois assim será possível assegurar operação mais eficiente.

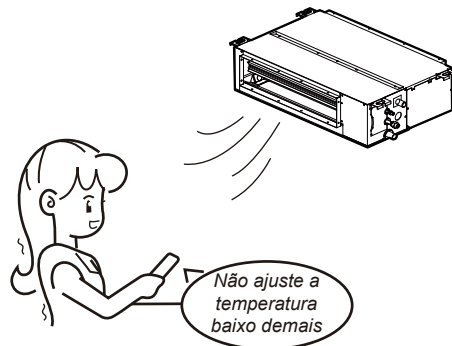

Figura 49

Ajuste da direção do fluxo de ar

Uma vez que o ar mais quente sobe e o ar mais frio desce, a distribuição do ar aquecido/resfriado no recinto pode ser melhorada posicionando os difusores da unidade. O ângulo do difusor pode ser ajustado pressionando o botão [SWING] no controle remoto.

⚠ CUIDADO

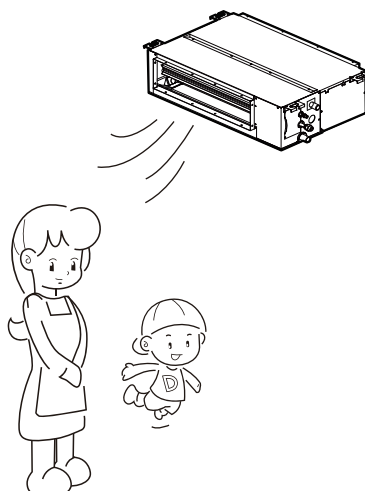
- Durante operação de aquecimento, o fluxo de ar horizontal piora a falta de uniformidade na distribuição da temperatura do recinto.
- Convém orientar o fluxo de ar do difusor horizontalmente durante a operação de resfriamento. Observe que o fluxo de ar para baixo causa condensação na saída de ar e na superfície do difusor.

Tipo de duto

Use o método a seguir para regular o conjunto da saída de ar (vendido separadamente).

1. Operação no modo de resfriamento

Para obter o efeito de resfriamento em todas as partes do recinto, ajuste o controle deslizante do ventilador para o estado de saída de ar horizontal.



Figura 50

2. Operação no modo de aquecimento

Para obter o efeito de aquecimento no nível do solo do recinto, ajuste o controle deslizante do ventilador para o estado de saída de ar para baixo.

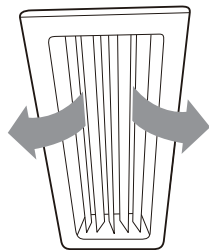

Figura 51

Manutenção

⚠ CUIDADO

- Libere a pressão antes de desmontar.
- Antes de limpar o ar-condicionado, certifique-se de que esteja desligado.
- Verifique se a fiação não está danificada e se está conectada.
- Use um pano seco para limpar a unidade interna e o controle remoto.
- Um pano umedecido pode ser usado para limpar a unidade interna se ela estiver muito suja.
- Nunca use um pano umedecido no controle remoto.
- Não use um espanador quimicamente tratado na unidade nem deixe este tipo de material na unidade para evitar danificar o acabamento.
- Não utilize benzeno, diluente, pó de polimento ou solventes similares para limpeza. Esses produtos podem causar rachaduras ou deformações nas superfícies plásticas.

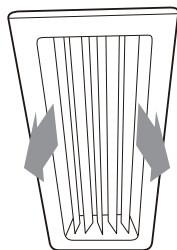
• Método de limpeza do filtro de ar

- a. O filtro de ar pode impedir a entrada de poeira ou outras partículas na unidade. Se o filtro estiver entupido, a unidade não apresentará bom funcionamento. Limpe o filtro a cada duas semanas, se usado regularmente
- b. Se o ar-condicionado estiver posicionado em um local empoeirado, limpe o filtro com frequência.
- c. Substitua o filtro se estiver muito sujo para ser limpo (o filtro de ar substituível é um acessório opcional).

1. Abra o plenum de retorno de ar, remova os dois parafusos da estrutura do filtro e puxe o filtro para fora.



Figura 52

2. Desmonte o filtro de ar.
3. Limpe o filtro de ar
 - A poeira acumula no filtro durante a operação da unidade e precisa ser removida do filtro, se não, a unidade não opera eficientemente.
 - Limpe o filtro a cada duas semanas, se a unidade for usada regularmente.
 - Limpe o filtro de ar com um aspirador de pó ou água.
 - a. O lado da entrada de ar deve ficar voltado para cima quando se utiliza um aspirador de pó. (Consulte a Figura 53)
 - b. O lado da entrada de ar deve ficar voltado para baixo quando se utiliza água limpa. (Consulte a Figura 54)
 - Quando houver poeira excessiva, use uma escova suave e detergente natural para limpar e seque em local fresco.



Figura 53

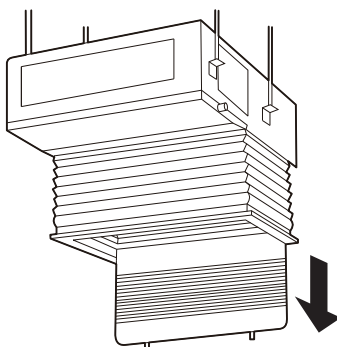

Figura 54

⚠ CUIDADO

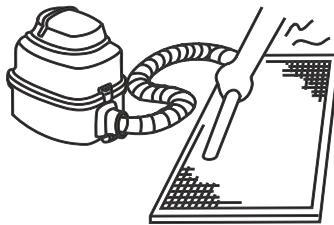
- Não seque o filtro com luz solar direta nem com fogo.
- O filtro de ar deve ser instalado antes da instalação do corpo da unidade.

4. Instale o filtro de ar novamente.
- **Manutenção antes de interromper o uso da unidade por período prolongado (isto é, no final da estação)**
 - a. Deixe a unidade operar somente no modo de ventilador por cerca de meio dia para secar a parte interna da unidade.
 - b. Limpe o filtro de ar e a caixa da unidade interna.
 - c. Consulte "Limpeza do filtro de ar" para obter detalhes. Instale os filtros limpos de volta em suas posições originais.
 - d. Desligue a unidade com o botão liga/desliga do controle remoto e desconecte-o.

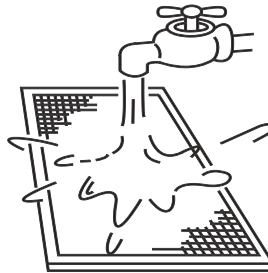
⚠ CUIDADO

- Quando o interruptor de alimentação permanece conectado, há consumo de energia, mesmo que a unidade não esteja funcionando. Desconecte a alimentação para economizar energia.
- Um certo nível de sujeira se acumula quando a unidade é usada várias vezes, o que exige limpeza.
- Retire as baterias do controle remoto.

- **Manutenção após período prolongado sem uso**
 - a. Verifique e remova qualquer coisa que possa bloquear as entradas e saídas de ar das unidades internas e das unidades externas.
 - b. Limpe a caixa da unidade e o filtro. Consulte [Limpeza do filtro] e "Limpeza do filtro" para obter instruções. Instale novamente o filtro antes de operar a unidade.
 - c. Ligue a alimentação pelo menos 12 horas antes de usá-la para assegurar que funciona adequadamente. Assim que a alimentação é ligada, o visor do controle remoto aparece.

Sintomas que não são falhas

Os seguintes sintomas podem ser observados durante a operação normal da unidade e não são considerados falhas. Observação: Se não tiver certeza se ocorreu uma falha, contate imediatamente o fornecedor ou o engenheiro de serviço.

Sintoma 1: A unidade não funciona

- Sintoma: Quando o botão liga/desliga do controle remoto é pressionado, a unidade não inicia imediatamente.
Causa: para proteger determinados componentes do sistema, a partida ou o reinício do sistema é intencionalmente retardado por até 12 minutos em determinadas condições de operação. Se o LED de operação no painel da unidade estiver aceso, o sistema está funcionando normalmente e a unidade iniciará quando o retardo intencional estiver finalizado.
- O modo de aquecimento está funcionando quando as seguintes luzes do painel estão acesas: LED de operação e o indicador "DEF/FAN".
Causa: a unidade interna ativa as medidas de proteção devido à baixa temperatura de saída.

Sintoma 2: A unidade emite névoa branca

- Névoa branca é gerada e emitida quando a unidade começa a operar em um ambiente muito úmido. Esse fenômeno cessará quando a umidade do recinto voltar a níveis normais.
- Ocasionalmente, a unidade emite névoa branca quando opera no modo de aquecimento. Isso ocorre quando o sistema conclui o descongelamento periódico. A umidade que pode se acumular na serpentina do trocador de calor da unidade durante o descongelamento se transforma em névoa e é emitida pela unidade.

Sintoma 3: A unidade expele poeira

- Isso pode acontecer quando a unidade opera pela primeira vez após um período prolongado de inatividade.

Sintoma 4: A unidade exala um odor estranho

- Se houver odores fortes no recinto, como odores fortes de alimentos ou de fumaça de tabaco, eles podem entrar na unidade, deixar vestígios depositados nos componentes internos da unidade que, depois, serão expelidos da unidade.

Resolução de problema

Geral

- As seções 16.2 e 16.3 descrevem algumas etapas iniciais de resolução de problemas que podem ser executadas quando ocorrer um erro. Se essas etapas não solucionarem o problema, solicite que um técnico especializado investigue o problema. Não tente aprofundar a investigação ou resolver o problema por conta própria.
- Se ocorrer algum dos seguintes erros, desligue a unidade, contate imediatamente um técnico especializado e não tente resolver o problema sozinho:
 - a. Um dispositivo de segurança, como um fusível ou disjuntor, queima/aciona frequentemente.
 - b. Um objeto ou água penetra na unidade.
 - c. Água vazando da unidade.

CUIDADO

- **Não tente inspecionar ou reparar esta unidade por conta própria. Solicite que um técnico qualificado realize o serviço e a manutenção.**

Resolução de problema na unidade

Sintoma	Possíveis causas	Etapas de resolução de problema
A unidade não inicia	Houve uma interrupção da corrente elétrica (a energia da instalação foi cortada).	Aguarde o retorno da energia.
	A unidade está desligada.	Ligue a unidade. Esta unidade interna faz parte de um sistema de ar-condicionado com várias unidades internas conectadas. As unidades internas não podem ser ligadas individualmente. Todas elas estão conectadas a um único interruptor de alimentação. Peça a ajuda de um técnico especializado sobre como ligar as unidades com segurança.
	O fusível do interruptor de alimentação pode ter queimado.	Substitua o fusível.
	As baterias do controle remoto descarregaram.	Substitua as baterias.
O ar flui normalmente, mas não resfria	O ajuste de temperatura não está correto.	Ajuste a temperatura desejada no controle remoto.
A unidade inicia e para com frequência	Solicite a um técnico especializado para verificar o seguinte: <ul style="list-style-type: none"> Excesso ou falta de refrigerante. Falta de gás no circuito de refrigerante. Os compressores da unidade externa apresentam mau funcionamento. A tensão de alimentação está muito alta ou muito baixa. O sistema de tubulação está entupido. 	
Efeito baixo de resfriamento	Portas e janelas estão abertas.	Feche as portas e janelas.
	A luz solar incide diretamente na unidade.	Feche as venezianas/persianas para proteger a unidade da incidência direta da luz solar.
	Há muitas fontes de calor, como computadores e refrigeradores, no recinto.	Desligue alguns computadores durante a parte mais quente do dia.
	O filtro de ar da unidade está sujo.	Limpe o filtro.
	A temperatura externa está anormalmente alta.	A capacidade de resfriamento do sistema diminui à medida que a temperatura externa aumenta, assim, o sistema pode não fornecer resfriamento suficiente se as condições climáticas locais não forem consideradas ao selecionar as unidades externas do sistema.
	Contrate um engenheiro especializado em ar-condicionado para verificar o seguinte: <ul style="list-style-type: none"> O trocador de calor da unidade está sujo. A entrada ou saída de ar da unidade está entupida. Ocorreu vazamento de refrigerante. 	
Efeito baixo de aquecimento	Portas ou janelas não estão totalmente fechadas.	Feche as portas e janelas.
	Solicite a um técnico especializado para verificar o seguinte: Ocorreu vazamento de refrigerante.	

Resolução de problema

Resolução de problema no controle remoto

⚠ AVISO

Determinadas etapas de resolução de problema que um técnico especializado pode executar ao investigar um erro estão descritas neste manual do proprietário apenas para referência. Não tente realizar essas etapas por conta própria. Solicite que um técnico especializado investigue o problema.

Se ocorrer algum dos seguintes erros, desligue a unidade, contate imediatamente um técnico especializado. Não tente resolver o problema por conta própria:

- Um dispositivo de segurança, como um fusível ou disjuntor, queima/aciona frequentemente.
- Um objeto ou água penetra na unidade.
- Água vazando da unidade.

Sintoma	Possíveis causas	Etapas de resolução de problema
A rotação do ventilador não pode ser ajustada	Verifique se o modo indicado no visor é "AUTO".	No modo automático, o ar-condicionado muda automaticamente a rotação do ventilador.
	Verifique se o modo indicado no visor é "DRY".	Quando o modo de secagem está selecionado, o ar-condicionado ajusta automaticamente a rotação do ventilador. (A rotação do ventilador pode ser selecionada durante "COOL", "FAN ONLY" e "HEAT".)
Os sinais do controle remoto não são transmitidos mesmo quando o botão liga/desliga é pressionado	Houve uma interrupção da corrente elétrica (a energia da instalação foi cortada).	Aguarde o retorno da energia.
	As baterias do controle remoto descarregaram.	Substitua as baterias.
A indicação no visor desaparece após um certo tempo	Verifique se a operação do temporizador termina quando TIMER OFF estiver indicado no visor.	A operação do ar-condicionado cessa após o tempo ajustado.
O indicador TIMER ON apaga após um tempo determinado	Verifique se a operação do temporizador termina quando TIMER ON estiver indicado no visor.	Até o tempo ajustado, o ar-condicionado inicia automaticamente e o indicador relevante se apaga.
Não há nenhum som proveniente da unidade interna quando o botão liga/desliga é pressionado	Verifique se o transmissor de sinal do controle remoto está corretamente direcionado para o receptor do sinal de infravermelho da unidade interna quando o botão liga/desliga é pressionado.	Transmita diretamente o transmissor de sinal do controle remoto ao receptor do sinal de infravermelho da unidade interna e, em seguida, pressione o botão liga/desliga.

Códigos de erro

Com exceção de um erro de conflito de modo, contate o fornecedor ou o engenheiro de serviço se algum dos códigos de erro listados na tabela a seguir for exibido no painel do visor da unidade. Se o erro de conflito de modo for exibido e persistir, contate o fornecedor ou o engenheiro de serviço. Esses erros devem ser investigados apenas por um técnico especializado. As descrições fornecidas neste manual são apenas para referência.

Conteúdo	Saída do visor	Possíveis causas
Conflito de modo	E0	<ul style="list-style-type: none"> O modo de operação da unidade interna está em conflito com o das unidades externas.
Erro de comunicação entre as unidades interna e externa	E1	<ul style="list-style-type: none"> Os fios de comunicação entre as unidades interna e externa não estão conectados corretamente. Interferência originada de fios de alta tensão ou de outras fontes de radiação eletromagnética. O fio de comunicação é muito longo. PCB principal danificado.
Erro no sensor da temperatura ambiente interna (T1)	E2	<ul style="list-style-type: none"> O sensor de temperatura não está corretamente conectado ou apresenta mau funcionamento. PCB principal danificado.
Erro no sensor da temperatura do ponto médio do trocador de calor interno (T2)	E3	
Erro no sensor da temperatura da saída do trocador de calor interno (T2B)	E4	
Erro no ventilador	E6	<ul style="list-style-type: none"> Ventilador travado ou bloqueado. O ventilador não está corretamente conectado ou apresenta mau funcionamento. Alimentação anormal. PCB principal danificado.
Erro na EEPROM	E7	<ul style="list-style-type: none"> PCB principal danificado.
Erro na bobina EEV interna	Eb	<ul style="list-style-type: none"> Linha solta ou rompida. A válvula de expansão eletrônica está travada. PCB principal danificado.
Erro na unidade interna	Ed	<ul style="list-style-type: none"> Erro na unidade interna.
Erro de nível de água	EE	<ul style="list-style-type: none"> Boia de nível de água travada. O interruptor de nível da água não está conectado corretamente. PCB principal danificado. A bomba de drenagem apresenta mau funcionamento.
Não foi atribuído um endereço à unidade interna	FE	<ul style="list-style-type: none"> Não foi atribuído um endereço à unidade interna.



A Trane otimiza o desempenho de residências e edifícios em todo o mundo. A Trane é uma empresa que agora pertence à Ingersoll Rand, líder na criação e sustentabilidade de ambientes seguros, confortáveis e com eficiência energética, oferecendo um amplo portfólio de produtos avançados de sistema e controle de HVAC, bem como serviços completos para edifícios e peças de reposição. Para obter mais informações, acesse: www.Trane.com.

A Trane mantém uma política de melhoria contínua de seus produtos e dos dados de produtos e reserva-se o direito de fazer alterações em seus desenhos e especificações a qualquer momento sem notificação prévia.