



Manual de Instalación y Operación

Sistemas Divididos Tipo Mini-Split

Inverter– 23 SEER

Unidad Interior Pared alta

9,000 a 36,000 Btu/hr – 220V – 50/60Hz



Bomba de Calor

Unidades Interiores	Unidades Exteriores
4MXW2309CF000AA	4TXK2309CFP00AA
4MXW2312CF000AA	4TXK2312CFP00AA
4MXW2318CF000AA	4TXK2318CFP00AA
4MXW2324CF000AA	4TXK2324CFP00AA
4MXW2336CF000AA	4TXK2336CFP00AA

⚠ ADVERTENCIA DE SEGURIDAD

El equipo debe ser instalado y revisado solo por personal calificado. La instalación, la puesta en marcha y las tareas de mantenimiento del equipo de calefacción, ventilación y aire acondicionado pueden ser peligrosos y requieren conocimiento y capacitación específicos. Un equipo instalado, ajustado o modificado de manera incorrecta por alguien no cualificado puede ocasionar daños personales, incluso la muerte. Al trabajar en el equipo, observe todas las precauciones de la documentación y que se incluyen en los folletos, etiquetas y autoadhesivos pegados al equipo.



Índice

Precauciones de Seguridad.....	3	Directriz de Desechos (Europea)	28
Normas de seguridad y recomendaciones para el instalador.....	3	Especificaciones.....	29
Normas de seguridad y prohibiciones	4		
Nomenclatura Unidad Exterior –			
Sistemas Inverter Pared Alta	5		
Nomenclatura Unidad Interior –			
Sistemas Inverter Pared Alta	6		
Nombre de Piezas.....	7		
Control Remoto (mando a distancia)	9		
Reemplazo de Baterías	11		
Longitud del tubo y refrigerante adicional	16		
Parâmetros de torsión	17		
Dispositivo de distribución dedicado y cable para el aire acondicionado	17		
Instalación de la Unidad Interior.....	18		
Paso 1: Seleccione el lugar de instalación	18		
Paso 2: Instale la placa de montaje	19		
Paso 3: Taladre el orificio en la pared	19		
Paso 4: Conecte el tubo de refrigerante	20		
Paso 5: Conecte la manguera de drenaje.....	20		
Paso 6: Conecte el cable.....	21		
Paso 7: Envuelva los tubos y el cable.....	21		
Paso 8: Monte la unidad interior.....	22		
Instalación de la Unidad Exterior	22		
Paso 1: Seleccione el lugar de instalación	22		
Paso 2: Instale una manguera de drenaje	22		
Paso 3: Fije la unidad exterior.....	23		
Paso 4: Instale el cable.....	23		
Paso 5: Conecte el tubo de refrigerante	23		
Paso 6: Bomba de Vacío.....	24		
Operación de Pueba	25		
Inspecciones antes de la operación de prueba	25		
Instrucciones para la operación de prueba.....	25		
Mantenimiento.....	26		
Solución de Problemas	27		
Códigos de fallo en la pantalla.....	28		

Precauciones de Seguridad

Normas de seguridad y recomendaciones para el instalador

1. Lea esta guía antes de instalar y usar el dispositivo.
2. Durante la instalación de las unidades interiores y exteriores, el acceso al área de trabajo debe estar prohibido para los niños. Accidentes imprevisibles podrían ocurrir.
3. Asegúrese de que la base de la unidad exterior esté firmemente fijada.
4. Compruebe que el aire no puede entrar en el sistema de refrigerante y verifique si hay fugas de refrigerante al mover el aire acondicionado.
5. Realice un ciclo de prueba después de instalar el aire acondicionado y registre los datos de funcionamiento.
6. Proteja la unidad interior con un fusible de capacidad adecuada para la corriente de entrada máxima o con otro dispositivo de protección contra sobrecarga.
7. Asegúrese de que la tensión de alimentación corresponda a la indicada en la placa de identificación. Mantenga limpio el interruptor o el enchufe de alimentación. Inserte la clavija de alimentación correcta y firmemente en el tomacorriente, evitando así el riesgo de descarga eléctrica o incendio debido a un contacto insuficiente.
8. Compruebe que el tomacorriente es adecuado para la clavija; de lo contrario, cambie el tomacorriente.
9. El aparato deberá estar equipado con medias de desconexión de la alimentación, teniendo un aislamiento de contacto en todos los polos que proporcionen una desconexión completa en condiciones de sobretensión de categoría III, y estas medias deben incorporarse en el cableado fijo de acuerdo con las reglas de cableado.
10. El aire acondicionado debe ser instalado por personas profesionales o calificadas.
11. No instale el aparato a menos de 50 cm de sustancias inflamables (alcohol, etc.) o de recipientes presurizados (por ejemplo, aerosoles).
12. Si el aparato se usa en áreas sin posibilidad de ventilación, se deben tomar precauciones para evitar que cualquier fuga de gas refrigerante permanezca en el medio ambiente y cause peligro de incendio.
13. Los materiales de embalaje son reciclables y deben eliminarse en los contenedores de residuos separados.
Lleve el aire acondicionado al final de su vida útil a un centro especial de recogida de desechos para su disposición.
14. Solo use el aire acondicionado como se indica en este folleto. Estas instrucciones no están destinadas a cubrir todas las condiciones y situaciones posibles. Al igual que con cualquier electrodoméstico, siempre se recomienda el sentido común y la precaución para su instalación, operación y mantenimiento.
15. El aparato debe instalarse de acuerdo con las regulaciones nacionales aplicables.
16. Antes de acceder a los terminales, todos los circuitos de alimentación deben estar desconectados de la fuente de alimentación.
17. El aparato debe ser instalado de acuerdo con las regulaciones nacionales de cableado.
18. Este aparato puede ser manipulado por niños de 8 años o más y personas con capacidades físicas, sensoriales o mentales reducidas o sin experiencia y conocimiento si se les ha dado supervisión o instrucciones sobre el uso del aparato de manera segura y entienden los peligros involucrados. Los niños no deben jugar con el aparato. La limpieza y el mantenimiento no deben ser realizados por niños.
19. No intente instalar el acondicionador solo; contacte siempre con el técnico especializado.
20. La limpieza y el mantenimiento deben ser realizados por técnico especializado. En cualquier caso, desconecte el aparato de la alimentación antes de realizar cualquier limpieza o mantenimiento.
21. Asegúrese de que la tensión de alimentación corresponda a la indicada en la placa de identificación.
Mantenga limpio el interruptor o el enchufe de alimentación. Inserte la clavija de alimentación correcta y firmemente en el tomacorriente, evitando así el riesgo de descarga eléctrica o incendio debido a un contacto insuficiente.
22. No desconecte el enchufe para apagar el aparato cuando esté en funcionamiento, ya que esta podría crear una chispa y provocar un incendio, etc.

Normas de seguridad y prohibiciones

23. Este aparato ha sido fabricado para los ambientes domésticos con aire acondicionado y no debe utilizarse para ningún otro propósito, como para secar la ropa, enfriar alimentos, etc.
24. Utilice siempre este aparato con el filtro de aire montado. El uso del acondicionador sin filtro de aire podría causar una acumulación excesiva de polvo o desechos en las partes internas del dispositivo con posibles fallos posteriores.
25. El usuario es responsable de tener el aparato instalado por un técnico cualificado, que debe comprobar que esté conectado a tierra de acuerdo con la legislación vigente e insertar un disyuntor termomagnético.
26. Las baterías en el mando a distancia deben reciclarse o desecharse adecuadamente. Disposición de las baterías de desecho --- Deseche las baterías como basura municipal clasificada en el punto de recogida accesible.
27. Nunca permanezca expuesto directamente al flujo de aire frío durante mucho tiempo. La exposición directa y prolongada al aire frío podría ser peligrosa para su salud. Se debe tener especial cuidado en las habitaciones donde hay niños, ancianos o enfermos.
28. Si el aparato emite humo o un olor a quemado, corte inmediatamente la alimentación y comuníquese con el Centro de Servicio.
29. El uso prolongado del dispositivo en tales condiciones podría provocar incendios o electrocución.
30. Las reparaciones solo pueden ser realizadas por un Centro de Servicio autorizado del fabricante. La reparación incorrecta podría exponer al usuario al riesgo de descarga eléctrica, etc.
31. Desenganche el interruptor automático si usted prevé no utilizar el dispositivo durante mucho tiempo. La dirección del flujo de aire debe ajustarse adecuadamente.
32. Las aletas deben dirigirse hacia abajo en el modo de calefacción y hacia arriba en el modo de enfriamiento .
33. Asegúrese de que el aparato esté desconectado de la fuente de alimentación cuando permanecerá inactivo durante un período prolongado y antes de realizar cualquier limpieza o mantenimiento.
34. Seleccionar la temperatura más adecuada puede evitar daños a este aparato.

Normas de seguridad y Prohibiciones

1. No doble ni tire ni comprima el cable de alimentación, ya que esta podría dañarlo. Las descargas eléctricas o incendios probablemente se deban a un cable de alimentación dañado. Si el cable de alimentación está dañado debe ser reemplazado por el fabricante, su agente de servicio o profesionales similares con el fin de evitar peligros.
2. No use extensiones eléctricas.
3. No toque el aparato con los pies descalzos o el cuerpo parcialmente mojado o húmedo.
4. No obstruya la entrada o salida de aire de la unidad interior o exterior. La obstrucción de estas aberturas causa una reducción en la eficiencia operativa del acondicionador con posibles fallos o daños consecuentes.
5. De ninguna manera altere las características del aparato.
6. No instale el aparato en zonas donde el aire pueda contener gas, petróleo o azufre o cerca de fuentes de calor.
7. Este aparato no está diseñado para ser usado por personas (niños incluidos) con capacidades mentales, físicas o sensoriales reducidas o limitadas, o carentes de experiencia y conocimiento, a no ser que hayan recibido formación o supervisión sobre el uso del aparato por una persona responsable de su seguridad.
8. No suba al aparato ni coloque objetos pesados o calientes sobre el.
9. No deje las ventanas o puertas abiertas por mucho tiempo cuando el aire acondicionado esté funcionando.
10. No dirija el flujo de aire hacia plantas o animales.
11. Una larga exposición directa al aire frío del acondicionador podría tener efectos negativos en plantas y animales.
12. No ponga el aire acondicionado en contacto con el agua. El aislamiento eléctrico podría dañarse y causar electrocución.
13. No suba a la unidad exterior ni coloque objetos sobre ella.
14. Nunca inserte palo u objeto similar en el aparato. Podría causar lesiones.
15. Los niños deben ser vigilados para asegurarse de que no jueguen con el aparato.

Nomenclatura Unidad Exterior - Sistemas Inverter Pared Alta

<u>4</u> <u>1</u>	<u>T</u> <u>2</u>	<u>X</u> <u>3</u>	<u>K</u> <u>4</u>	<u>2</u> <u>5</u>	<u>3</u> <u>6</u>	<u>0</u> <u>7</u>	<u>9</u> <u>8</u>	<u>C</u> <u>9</u>	<u>F</u> <u>10</u>	<u>0</u> <u>11</u>	<u>0</u> <u>12</u>	<u>0</u> <u>13</u>	<u>A</u> <u>14</u>	<u>A</u> <u>15</u>
Digit #1	=	Refrigerante						Digit #9	=	Secuencia de Desarrollo Mayor				
	4	=				R-410a		C	Tercera Secuencia de Desarrollo					
Digit #2	=	Marca						Digit #10	=	Características de la Alimentación Eléctrica				
	T	=				Trane		F	=					220-240/50/60/1
Digit #3	=	Tipo Funcional						Digit #11	=	Opciones de Fábrica				
	X	=				Bomba de Calor Inverter		0	=					No es Utilizado
Digit #4	=	Configuración de La Unidad Exterior						Digit #12	=	Mercado Atendido (sistemas 1:1)				
	K	=				Circuito de Refrigeración Único		0	=					LAR Market
Digit #5, 6	=	Clase de Eficiencia Energética						Digit #13	=	Protección de la Serpentina				
	23	=				23 SEER		0	=					Estandar*
Digit #7, 8	=	Capacidad Nominal (Btu/h x 1,000)						Digit #14	=	Secuencia de Desarrollo Menor				
	09	=				9,000 Btu/h		A	=					Primera Secuencia
	12	=				12,000 Btu/h								
	18	=				18,000 Btu/h		Digit #15	=	Dígito de Servicio				
	24	=				24,000 Btu/h		A	=					Primera Secuencia
	30	=				30,000 Btu/h								
	36	=				36,000 Btu/h								



Nomenclatura Unidad Interior - Sistemas Inverter Pared Alta

<u>4</u> <u>1</u>	<u>M</u> <u>2</u>	<u>X</u> <u>3</u>	<u>W</u> <u>4</u>	<u>2</u> <u>5</u>	<u>3</u> <u>6</u>	<u>0</u> <u>7</u>	<u>0</u> <u>8</u>	<u>C</u> <u>9</u>	<u>F</u> <u>10</u>	<u>0</u> <u>11</u>	<u>0</u> <u>12</u>	<u>0</u> <u>13</u>	<u>A</u> <u>14</u>	<u>A</u> <u>15</u>
Digit #1	=	Refrigerante						Digit #9	=	Secuencia de Desarrollo Mayor				
	4	=		R-410a					C	=		Tercera Secuencia de Desarrollo		
Digit #2	=	Marca						Digit #10	=	Características de la Alimentación Eléctrica				
	M	=		Trane Mini-Split Unidad de pared alta					F	=		220-240/50/60/1		
Digit #3	=	Tipo Funcional						Digit #11	=	Opciones de Fábrica				
	X	=		Bomba de Calor Inverter					0	=		No es Utilizado		
Digit #4	=	Configuración de la Unidad Exterior						Digit #12	=	Mercado Atendido (sistemas 1:1)				
	W	=		Unidad de Pared Alta					0	=		LAR Market		
Digit #5, 6	=	Clase de Eficiencia Energética						Digit #13	=	Protección de la Serpentina				
	23	=		23SEER					0	=		Estandar*		
Digit #7, 8	=	Capacidad Nominal (Btu/h x 1,000)						Digit #14	=	Secuencia de Desarrollo Menor				
	09	=		9,000 Btu/h					A	=		Primera Secuencia		
	12	=		12,000 Btu/h				Digit #15	=	Primera Secuencia				
	18	=		18,000 Btu/h					A	=		Primera Secuencia		
	24	=		24,000 Btu/h										
	30	=		30,000 Btu/h										
	36	=		36,000 Btu/h										

Nombre de Piezas

Unidad interior

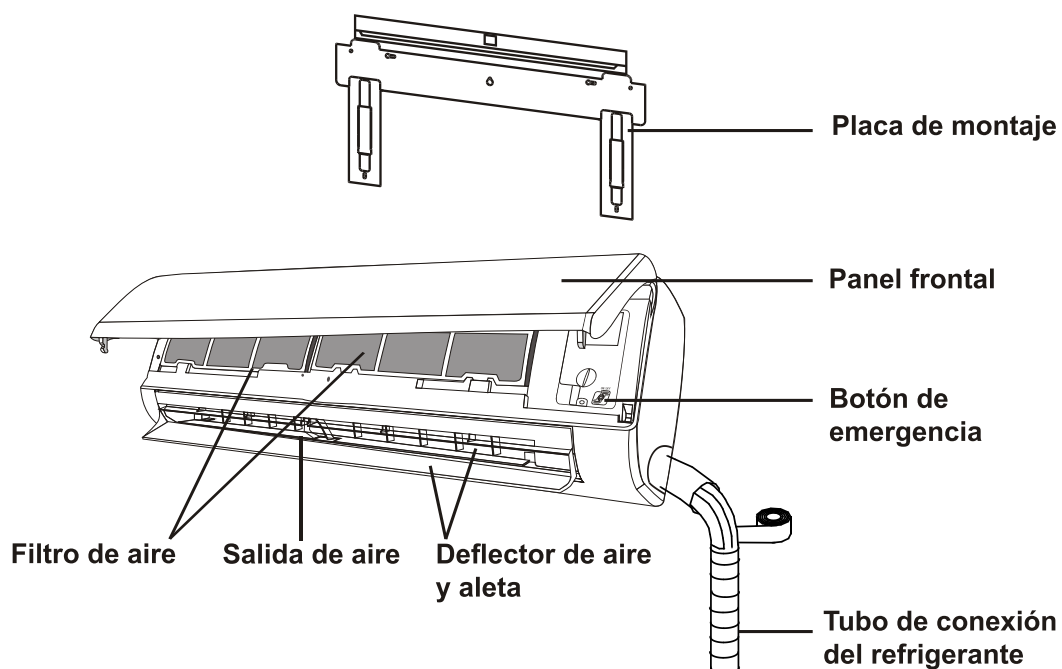

Unidad exterior

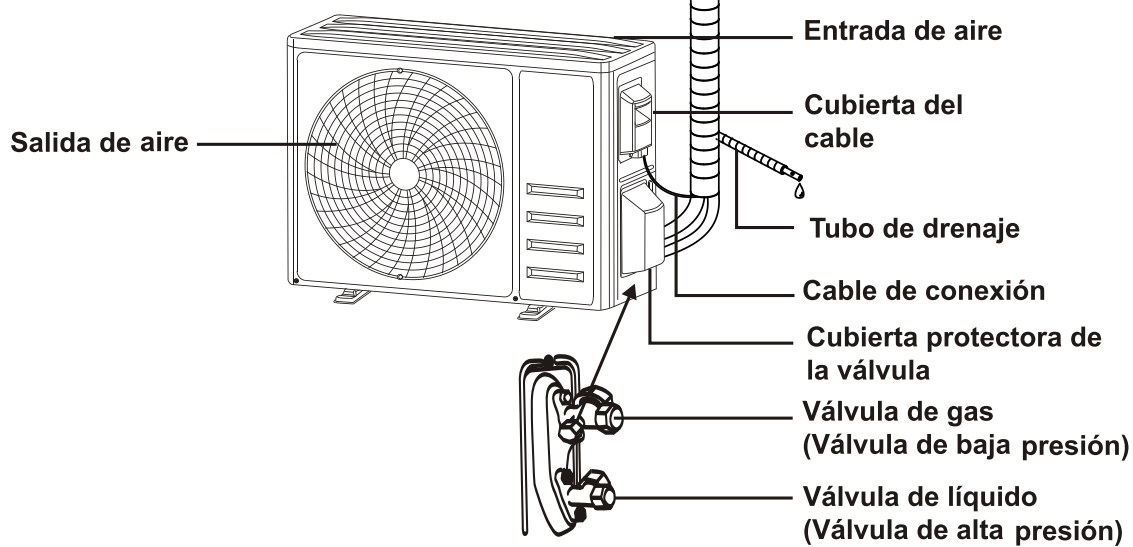





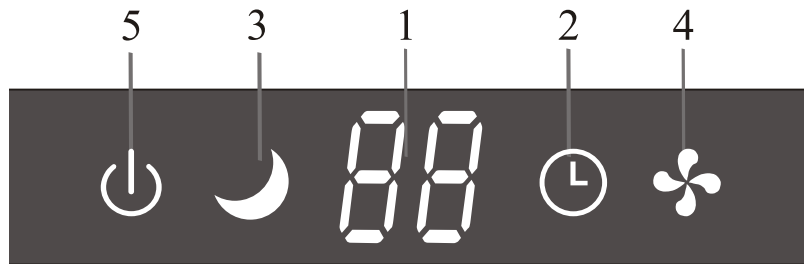

Con la cubierta protectora quitada

Nota

Esta figura mostrada puede ser diferente del objeto real. Por favor, tome este último como estándar.

Pantalla interior

Número	LED	Función
1		Indicador para el temporizador, la temperatura y los códigos de error.
2	 	Se ilumina durante el funcionamiento del temporizador.
3		Modo de sueño.
4		El símbolo aparece cuando la unidad se enciende y desaparece cuando la unidad se apaga.
5		El símbolo aparece cuando se enciende.

⚠ Advertencia

La forma y la posición de los interruptores e indicadores pueden ser diferentes según el modelo, pero su función es igual.

Remote control (mando a distancia)

Pantalla del mando a distancia

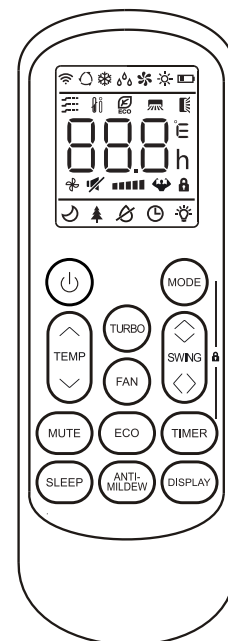
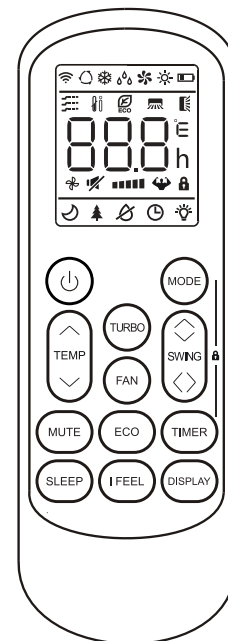

Número	Símbolos	Significado
1		Indicador de batería
2		Modo Automático
3		Modo enfriamiento
4		Modo Desumidificación
5		Modo de solo ventilador
6		Modo Calefacción
7		Modo ECO
8		Temporizador
9		Indicador de temperatura
10		Velocidad de Ventilador: Automática/baja/media/alta
11		Función de silencio
12		Función de turbo
13		Oscilación automática de arriba a abajo
14		Oscilación automática izquierda-derecha
15		Función de sueño
16		Función de salud
17		Función de I FEEL (YO SIENTO)
18		Indicador de señal
19		Viento suave
20		Bloqueo de niños
21		Pantalla encendida/apagada
22		Anti-Mildew (Antimoho)



Advertencia

La pantalla y algunas funciones del mando a distancia pueden variar según el modelo.

Remote control (mando a distancia)

Número	Botón	Función
1		Para encender/apagar el aire acondicionado.
2	^	Para disminuir la temperatura o las horas ajustadas del temporizador.
3	v	Para aumentar la temperatura o las horas ajustadas del temporizador.
4	MODE	Para seleccionar el modo de operación (AUTO, COOL, DRY, FAN, HEAT) (AUTO, ENFRIAMIENTO, DESUMIDIFICACIÓN, VENTILADOR, CALEFACCIÓN).
5	ECO	Para activar/desactivarla función de ECO.
		Pulsación larga para activar/desactivar la función de calefacción de 8°C(según los modelos).
6	TURBO	Para activar/desactivar la función TURBO.
7	FAN	Para seleccionar la velocidad del ventilador: automática, baja, media, alta.
8	TIMER	Para ajustar la hora de encendido/apagado del temporizador.
9	SLEEP	Para encender/apagar la función SLEEP(SUEÑO).
10	DISPLAY	Para encender/apagar la pantalla LED.
11	SWING 	Para detener o iniciar el movimiento horizontal de la rejilla o establecer la dirección del flujo de aire deseada hacia arriba/abajo.
12	SWING < >	Para detener o iniciar el movimiento horizontal de la rejilla o establecer la dirección del flujo de aire deseada hacia la izquierda/derecha.
13	I FEEL	Para activar / desactivar la función I FEEL(CONFIGURO).
14	MUTE	Para activar / desactivar la función MUTE(SILENCIO).
		Pulsación larga para activar/desactivar la función GEN (según los modelos).
15	ANTI-MILDEW	Para activar / desactivar la función de antimoho.
16	MODE + TIMER	Para activar / desactivar la función de CHILD-LOCK (BLOQUEO INFANTIL).
17	SWING  + SWING < >	Para activar/desactivar la función de auto-limpieza (según los modelos).
18	FAN + MUTE	Para activar/desactivar la función de viento suave (según los modelos).
19	SLEEP + DISPLAY	Para activar/desactivar la función de salud (según los modelos).

Advertencia

La pantalla y algunas funciones del mando a distancia pueden variar según el modelo.

La forma y la posición de los botones e indicadores pueden variar según el modelo, pero su función es la misma.

La unidad confirma la recepción correcta de cada botón con el pitido.

Reemplazo de Baterías

Retire la tapa de la batería de la parte posterior del mando a distancia deslizándola en la dirección de la flecha. Instale las baterías de acuerdo con la dirección (+ y -) que se muestra en el mando a distancia. Vuelva a instalar la tapa de la batería deslizándola en su lugar.

Advertencia

Use 2 baterías de LR03 AAA (1,5 V).

No use las baterías recargables.

Reemplace las baterías viejas por otras nuevas del mismo tipo cuando la pantalla ya no sea legible.

No deseche las baterías como residuos urbanos sin clasificar. Estos residuos deben ser recolectados por separado para tratamiento especial.

Para algunos modelos de mando a distancia, abra la tapa de la batería y podrá ver el interruptor manual en la parte inferior, luego puede seleccionar Frío solo o Frío / Calor, la operación se muestra a continuación.

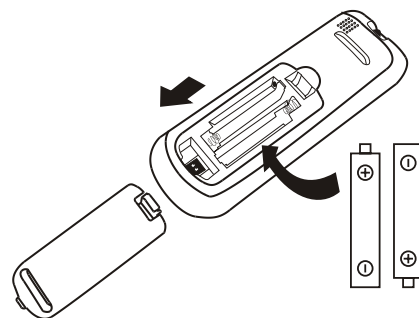

Interruptor DIP en su posición	Función
°C	La pantalla se ajusta en grados centígrados.
°F	La pantalla se ajusta en grados fahrenheit.
Enfriamiento	La pantalla se ajusta solo en modo enfriamiento
Calefacción	La pantalla se ajusta solo en modo de enfriamiento o calefacción

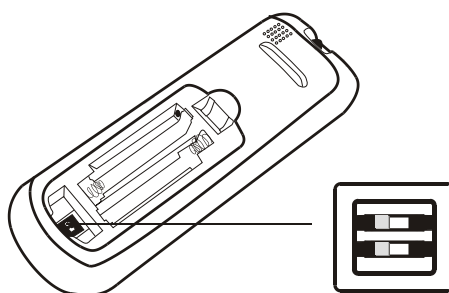

Nota

1. Dirija el mando a distancia hacia el aire acondicionado.
2. Verifique que no haya objetos entre el mando a distancia y el receptor de señal en la unidad interior.
3. Nunca deje el mando a distancia expuesto a los rayos solares.
4. Mantenga el mando a distancia a una distancia de al menos 1m del televisor u otros aparatos eléctricos.

Remote control (mando a distancia)

Modo de Enfriamiento

COOL ❄️ La función de enfriamiento permite al aire acondicionado refrigerar la habitación y reducir la humedad del aire al mismo tiempo.

Para activar la función de enfriamiento (COOL), presione el botón **MODE** hasta que aparezca el símbolo ❄️ en la pantalla.

Con el botón ∇ o \blacktriangle establezca una temperatura inferior a la de la habitación.

Modo Fan (Ventilador) (no de botón Fan)

FAN 🌀 Modo de ventilador, solo ventilación de aire.

Para configurar el modo de ventilador, presione **MODE** hasta que 🌀 aparezca en la pantalla.

Modo de Secado

DRY 💧 Esta función reduce la humedad del aire para que la habitación sea más cómoda.

Para configurar el modo DRY (DESUMIDIFICACIÓN), presione **MODE** hasta que 💧 aparezca en la pantalla. Se activa una función con preajuste automático.

Modo Automatico

AUTO ⏸️ Modo automático.

Para configurar el modo automático, presione **MODE** hasta que ⏸️ aparezca en la pantalla.

Bajo el modo automático, el modo de funcionamiento se configurará automáticamente de acuerdo con la temperatura ambiente.

Modo de Calefacción

HEAT 🔥 La función de calefacción permite que el aire acondicionado caliente la habitación.

Para activar la función de calefacción (HEAT), presione el botón **MODE** hasta que aparezca el símbolo 🔥 en la pantalla. Con el botón ∇ o \blacktriangle establezca una temperatura superior a la de la habitación.

⚠️ Advertencia

En la operación de calefacción, el aparato puede activar automáticamente un ciclo de descongelación, que es esencial para limpiar las escarchas en el condensador para recuperar su función de intercambio de calor. Este procedimiento en general dura de 2 a 10 minutos. Durante el descongelamiento, el ventilador de la unidad

interior deja de funcionar. Después de descongelar, se vuelve al modo de calefacción automáticamente.

(Para el mercado norteamericano)

Si es necesario, pueda pulsar el botón ECO 10 veces en 8 segundos bajo el modo de calefacción para iniciar la descongelación forzada. Descongelará el hielo exterior mucho más rápido.

Función Fan Speed (velocidad del ventilador) (botón Fan)

FAN 🌀 Cambiar la velocidad de funcionamiento del ventilador.

Presiona el botón **FAN** para ajustar la velocidad del ventilador en marcha, se puede ajustar a la velocidad automática / muda / baja / baja-media / media / media-alta / alta/TURBO circularmente.

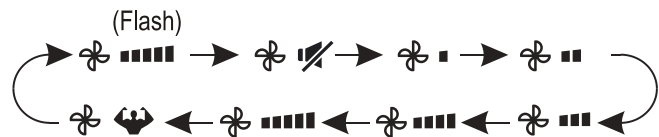

Función de bloqueo de niños

Presione el botón **MODE** y **TIMER** por un tiempo prolongado para activar esta función, y hágalo de nuevo para desactivar esta función.

Bajo esta función, ningún botón se activará.

Función Timer (Temporizador) — Temporizador encendido

TIMER ⌚ Para encender de manera automática el aparato.

Cuando la unidad está apagada, puede activar **TIMER ON** (TEMPORIZADOR ENCENDIDO): Para configurar la hora de encendido automático, como lo siguiente:



1. Presione el botón **TIMER** la primera vez para configurar el encendido, ⌚ y [50h] aparecerá en el pantalla remota y parpadea.
2. Presione el botón ∇ or \blacktriangle para configurar el temporizador de encendido deseado hora. Cada vez que presiona el botón, el tiempo aumenta / disminuye media hora entre 0 y 10 horas y de una entre 10 y 24 horas.
3. Presione el botón **TIMER** por segunda vez para confirmar.
4. Después de configurar el temporizador, configure el modo necesario (Cool/ Heat/Auto/ Fan/ Dry), presione el Botón **MODE**. Y configure la velocidad el ventilador necesaria, presionando el botón **FAN**. Y presione el botón ∇ or \blacktriangle para configuraria temperatura de funcionamiento necesaria. CANCELAR presionando el botón **TIMER**.

Función Timer (Temporizador) Temporizador apagado

 Para apagar de manera automática el aparato.

Cuando la unidad está encendida, puede desactivar el temporizador.

Para configurar la hora de apagado automático, como lo siguiente:





1. Confirme que el dispositivo está encendido.
2. Pulse el botón  por la primera vez para configurar el apagado.
Pulse \downarrow o \uparrow para ajustar el temporizador requerido.
3. Pulse el botón  por segunda vez para confirmar.
Cancele pulsando el botón .

Nota

Toda la programación debe funcionar en 5 segundos, de lo contrario, la configuración se cancelará.

Función Swing (oscilación)



1. Pulse el botón  para activar las rejillas.
 - 1.1 Presione  para activar las solapas horizontales para oscilar de arriba a abajo, el  aparecerá en la pantalla remota. Presione de nuevo para detener la oscilación en el ángulo actual.
 - 1.2 Presione  para activar los deflectores verticales para oscilar de izquierda a derecha, el  aparecerá en la pantalla remota. Presione de nuevo para detener la oscilación en el ángulo actual.
2. Si los deflectores verticales se colocan manualmente debajo de las aletas, puede mover el flujo de aire directamente hacia la derecha o hacia la izquierda.
3. Para algunos modelos de calefacción por inverter, presione el botón horizontal SWING y vertical SWING juntos al mismo tiempo, activará la función de auto-limpieza.

⚠ Advertencia



Este ajuste debe hacerse con el aparato apagado.

Nunca coloque las aletas manualmente! El mecanismo es delicado y podría dañarse seriamente.

Nunca meta los dedos, palos u otros objetos en la entrada o salida de aire de ventilación. Tal contacto accidental con partes vivas puede causar daños o lesiones imprevisibles.



Función Turbo



Para activar la función turbo, presione el botón  y  aparecerá en la pantalla. Presione de nuevo para cancelar esta función. En el modo de enfriamiento / calefacción, cuando seleccione la función de TURBO, el aparato pasará al modo de enfriamiento rápido o calefacción rápida, y operará la velocidad más alta del ventilador para soplar un flujo de aire fuerte.



Función Mute (silencio)



1. Presione el botón  para activar esta función, y  aparecerá en la pantalla del mando a distancia. Hazlo de nuevo para desactivar esta función.
2. Cuando se ejecuta la función de silencio, el mando a distancia mostrará la velocidad automática del ventilador, y la unidad interior funcionará a la velocidad más baja del ventilador para sentirse silencioso.
3. Al presionar el botón FAN / TURBO / SLEEP (VENTILADOR / TURBO / SUEÑO), la función MUTE (SILENCIO) se cancelará. La función de silencio no se puede activar bajo el modo de secado.

Función Sleep (sueño)

 Función con preajuste automático

Presione el botón  para activar la función de sueño y  aparecerá en la pantalla. Presione de nuevo para cancelar esta función.

Después de 10 horas de funcionamiento en modo de sueño, el aire acondicionado cambiará al modo de configuración anterior.

Función I Fell (yo siento) (Opcional)



Presione el botón **I FEEL** para activar la función, y  aparecerá en la pantalla del mando a distancia. Hazlo de nuevo para desactivar esta función.

Esta función permite al mando a distancia medir la temperatura en su ubicación actual y enviar esta señal al aire acondicionado para optimizar la temperatura a su alrededor y garantizar la comodidad. Se desactivará automáticamente 2 horas después.

Función ECO



Bajo este modo, el aparato configura automáticamente la operación para ahorrar energía.

Al presionar el botón **ECO**, aparecerá  en la pantalla y el dispositivo funcionará en modo de ECO. Presione de nuevo para cancelarlo.

Nota

La función ECO está disponible en los modos de enfriamiento y calefacción.

Función Display (pantalla) (Pantalla interior)



Encienda / apague la pantalla LED del panel.

Presione el botón **DISPLAY** para apagar la pantalla LED del panel.

Vuelva a pulsado para encender la pantalla LED.

Función de antimoho (Opcional)



Presione el botón **ANTI-MILDEW** para activar la función de antimoho y  aparecerá en la pantalla. Hágalo de nuevo para desactivar esta función. Después de hacer funcionar COOL(ENFRIAMIENTO)/ DRY(DES HUMIDIFICACIÓN) por más de 30 minutos, puede activar esta función, la unidad soplará el flujo de aire durante 15 minutos para secar las partes internas a fin de evitar el moho, luego apagará la unidad.

Nota

La función de antimoho solo está disponible en modo de DRY(DES HUMIDIFICACIÓN) / COOL (ENFRIAMIENTO).

Función Self-Clean (Autolimpieza) (Opcional)

Sólo opcional para algunos aparatos inversores de bombas de calefacción.

Para activar esta función, apague primero la unidad interior, luego pulse el botón **SWING** y **SWING** al mismo tiempo hacia la unidad interior, hasta que escuche un pitido, y el **AC** aparecerá en la pantalla del mando a distancia y en la pantalla LED interior.

1. Esta función ayuda a eliminar la suciedad acumulada, las bacterias, etc., del evaporador interior.
2. Esta función dura unos 30 minutos, y volverá al modo de pre-ajuste. Puede pulsar el botón  para cancelar esta función durante el proceso. Oirá 2 pitidos cuando esté terminado o cancelado.

⚠ Advertencia

Es normal si hay algo de ruido durante su funcionamiento, ya que los materiales plásticos se expanden con el calor y se contraen con el frío.

A Sugerimos operar esta función como la siguiente condición ambiental para evitar ciertas características de protección de seguridad.

Unidad interior	Temperatura < 86°F (30°C)
Unidad exterior	41°F (5°C) < Temperatura < 86°F (30°C)

Se recomienda utilizar esta función cada 3 meses.

Función de calefacción de 8°C (Opcional)

1. Presione el botón **ECO** durante 3 segundos para activar esta función, y **8°C (46°F)** aparecerá en la pantalla del mando a distancia. Hazlo de nuevo para desactivar esta función.
2. Esta función iniciará automáticamente el modo de calefacción cuando la temperatura ambiente sea inferior a 8°C (46°F), y volverá al modo de espera si la temperatura alcanza los 9°C (48°F).
3. Si la temperatura ambiente es superior a 18°C (64°F), el aparato cancelará esta función de manera automática.

Función de viento suave (Opcional)

1. Encienda la unidad interior, y cambie al modo de enfriamiento, luego pulse el botón **FAN** y **MUTE** durante 3 segundos para activar esta función, el  aparecerá en la pantalla. Vuelva a hacerlo para desactivarla.
2. Esta función cerrará automáticamente las solapas verticales, y le dará la cómoda sensación de viento suave.

Función Health (Salud) (Opcional)

1. Encienda la unidad interior en primer lugar, y pulse el botón **SLEEP** y **DISPLAY** durante 3 segundos para activar esta función, ▲ aparecerá en la pantalla.
Vuelva a hacerlo para desactivarla.
2. Cuando se inicia la función de salud, las luces de ionizador/ plasma / ionizador bipolar / UVC (según los modelos) estarán energizados y en funcionamiento.

Función Gen (Opcional)

1. Encienda la unidad interior al principio, y pulse el botón **MUTE** durante 3 segundos para activarla, y hágalo de nuevo para desactivar esta función.
2. Bajo esta función, pulse brevemente el botón **MUTE** para seleccionar el tipo general L3 – L2 - L1 – OF(APAGADO).
3. Seleccione OF(APAGADO) y espere 2 segundos para salirlo.

Instrucciones de Funcionamiento

Si se intenta utilizar el aire acondicionado a una temperatura superior a la especificada, el dispositivo de protección del aire acondicionado puede ponerse en marcha y el aire acondicionado puede dejar de funcionar. Por lo tanto, intente usar el aire acondicionado en las siguientes condiciones de temperatura.

Sistema ON-OFF:

MODO Temperatura	Calefacción	Enfriamiento	Desumidificación
Temperatura ambiente	0°C~27°C(32°F~80°F)	17°C~32°C(63°F~90°F)	
Temperatura exterior	-7°C~24°C(19°F~75°F)	Clima T1: 15°C~43°C(59°F~109°F)	
		Clima T3: 15°C~52°C(59°F~125°F)	

Sistema Inverter

MODO Temperatura	Calefacción	Enfriamiento	Desumidificación
Temperatura ambiente	0°C~27°C	17°C~32°C(63°F~90°F)	
Temperatura exterior	-15°C~24°C (Calefacción a baja temperatura -20°C~24°C)	Clima T1: 15°C~50°C(59°F~122°F) (enfriamiento a baja temperatura: -15°C~50°C(5°F~122°F))	
		Clima T3: 15°C~55°C(59°F~131°F)	

Con la fuente de alimentación conectada, reinicie el aire acondicionado después de apagarlo o cámbielo a otro modo durante el funcionamiento, y el dispositivo de protección del aire acondicionado se pondrá en marcha. El compresor volverá a funcionar después de 3 minutos.

Características del funcionamiento de calefacción (aplicable a la bomba de calefacción) Precalefacción:

Cuando la función de calefacción está activada, la unidad interior tardará de 2 a 5 minutos en precalentarse, después de eso el aire acondicionado comenzará a calentar y soplará aire caliente.

Descongelamiento:

Durante la calefacción, cuando la unidad exterior se congela, el aire acondicionado habilita la función de descongelación automática para mejorar el efecto de la calefacción. Durante la descongelación, los ventiladores

Instrucciones de Funcionamiento

interior y exterior dejan de funcionar. El aire acondicionado reanudará la calefacción automáticamente después de que termine la descongelación.

Botón de emergencia: Abra el panel y busque el botón de emergencia en la caja de control electrónico cuando falle el mando a distancia. (Presione siempre el botón de emergencia con material aislante).

Estado actual	Operación	Responder	Entrar en modo
En espera	Presione el botón de emergencia una vez	Se emite un pitido breve.	Modo de enfriamiento
En espera (Sólo para la bomba de calefacción)	Presione el botón de emergencia dos veces en 3 segundos	Se emiten dos pitidos breves.	Modo de calefacción
Funcionando	Presione el botón de emergencia una vez	Sigue sonando por un rato	Modo de apagado

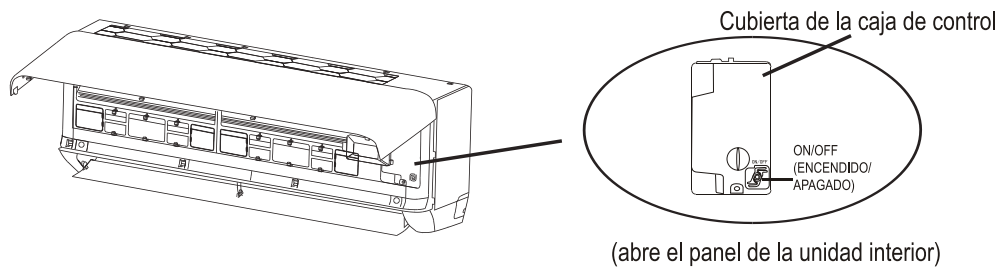

Precauciones de Instalación

Longitud del tubo y refrigerante adicional

Capacidad de los modelos de inversores (Btu/h)	9K-12K	18K-24K	30K-36K
Longitud de la tubería con carga estándar	5m/16ft	5m/16ft	5m/16ft
Longitud de la tubería con carga estándar (Como: norteamericano, etc.)	7.5m/24ft	7.5m/24ft	7.5m/24ft
Distancia máxima entre las unidades interior y exterior	15m/49ft	25m/82ft	30m/98ft
Carga de refrigerante adicional	20g/m	30g/m	30g/m
Diferencia máxima en nivel entre las unidades interior y exterior	10m/32ft	15m/48ft	20m/65ft
Tipo de refrigerante	R410A	R410A	R410A

Parâmetros de torsión (torque) para tuercas flare

Tamaño del tubo	Newton metro [N x m]	Pie de libra-fuerza (1bf-ft)	Medidor de kilogramo- fuerza (kgf-m)
1/4 " (Φ6.35)	15 - 20	11.1 - 14.8	1.5 - 2.0
3/8 " (Φ9.52)	31 - 35	22.9 - 25.8	3.2 - 3.6
1/2 " (Φ12)	45 - 50	33.2 - 36.9	4.6 - 5.1
5/8 " (Φ15.88)	60 - 65	44.3 - 48.0	6.1 - 6.6

Dispositivo de distribución dedicado y cable para el aire acondicionado

Min. Ampacidad del circuito del Acondicionador de Aire (A)	Área mínima de la sección transversal del cable (mm ²)	Especificación del enchufe o del interruptor (A)	Especificación del fusible (A)
≤8	0.75	15	15
>8 and ≤10	1.0	15	15
>10 and ≤15	1.5	20	25
>15 and ≤24	2.5	25	40
>24 and ≤28	4.0	35	45
>28 and ≤32	6.0	40	55

Nota

Esta tabla es sólo de referencia, la instalación deberá cumplir los requisitos de las leyes y reglamentos locales.

Tipos de fusibles y calificaciones de fusibles

Capacidad de los modelos de inversores (Btu/h)		9K	12K	18K	24K	36K
Unidades Interiores	Tipo de fusible	Fusible	Fusible	Fusible	Fusible	Fusible
Unidades Interiores	El valor nominal de fusibles	4A-250V	4A-250V	4A-250V	4A-250V	4A-250V
Unidades Exteriores	Tipo de fusible	Fusible	Fusible	Fusible Cilindrico	Fusible Cilindrico	Fusible Cilindrico
Unidades Exteriores	El valor nominal de fusibles	15A-250V	15A-250V	25A-250V	30A-250V	30A-250V

Instalación de la Unidad Interior

Paso 1: Seleccione el lugar de instalación

1. Asegúrese de que la instalación cumpla con las dimensiones mínimas de la instalación (definidas a continuación) y cumple con la longitud mínima y máxima del tubo de conexión y el cambio máximo de elevación, tal como se define en la sección REQUISITOS DEL SISTEMA.
2. La entrada y salida de aire estarán libres de obstrucciones, asegurando un flujo de aire adecuado en toda la habitación.
3. El condensado puede ser drenado fácilmente y de forma segura.
4. Todas las conexiones pueden hacerse fácilmente a la unidad exterior.
5. La unidad interior está fuera del alcance de los niños.
6. La pared de montaje es suficientemente fuerte como para soportar cuatro veces el peso total y la vibración de la unidad.
7. El filtro es debe tener fácil acceso para su limpieza.
8. Deje suficiente espacio libre para permitir acceso para el mantenimiento rutinario.
9. Instale al menos 10 pies (3 m) de distancia de la antena del televisor o la radio. El funcionamiento del aire acondicionado puede interferir con la recepción de radio o televisión en áreas donde la recepción es débil. Es posible que se necesite un amplificador para el dispositivo afectado.
10. No lo instale en una lavandería o junto a una piscina debido al ambiente corrosivo.
11. En el caso de la zona de certificación ETL, se advierte que la parte móvil más baja en el momento de la instalación debe ser al menos 8 pies (2,4 metros) superior al suelo o al suelo.

Distancias mínimas en interiores

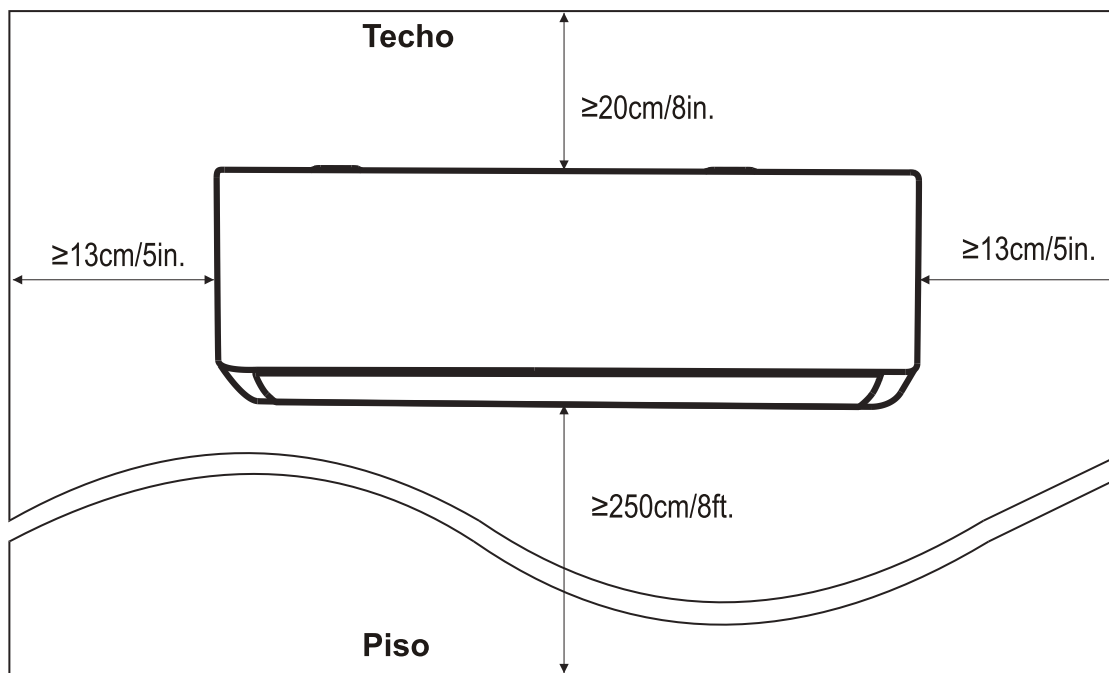

Paso 2: Instale la placa de montaje

1. Tome la placa de montaje de la parte trasera de la unidad interior.
2. Asegúrese de cumplir con los requisitos de dimension mínima de instalación como paso 1, según el tamaño de la placa de montaje, determine la posición y pegue la placa de montaje cerca de la pared.
3. Ajuste la placa de montaje a un estado horizontal con un nivel de burbuja, y luego marque las posiciones de los orificios de los tornillos en la pared.
4. Coloque la placa de montaje y taladre los orificios en las posiciones marcadas con un taladro.
5. Inserte los tacos de goma de expansion en los orificios, luego cuelgue la placa de montaje y fíjela con tornillos.

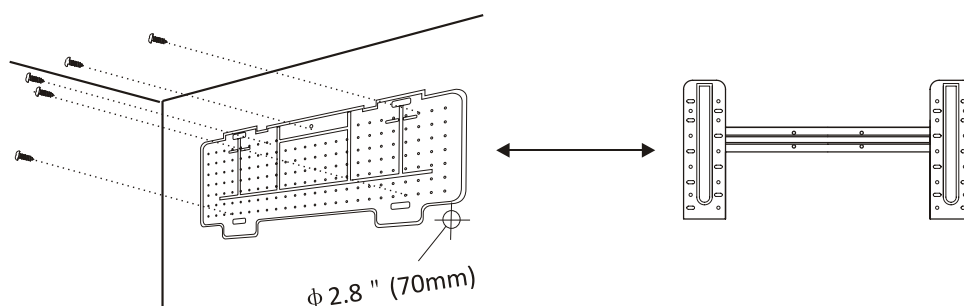

Nota

- (I) Asegúrese de que la placa de montaje sea lo suficientemente firme y plana contra la pared después de la instalación
- (II) Esta figura mostrada puede ser diferente del objeto real, por favor tome este último como estándar.

Paso 3: Taladre el orificio en la pared

Se debe taladrar un orificio en la pared para el tubo de refrigerante, el tubo de drenaje y los cables de conexión.

1. Determine la ubicación de la base del orificio en la pared en la posición de la placa de montaje.
2. El orificio debe tener un diámetro de 70mm como mínimo y un pequeño ángulo oblicuo para facilitar el drenaje.
3. Taladre el orificio de la pared con una broca de núcleo de 70mm y con un pequeño ángulo oblicuo más bajo que el extremo interior unos 5mm a 10mm.
4. Coloque el manguito de pared y la cubierta del manguito de pared (ambas son piezas opcionales) para proteger las piezas de conexión.

⚠ Precaución

Cuando taladre el orificio de la pared, asegúrese de evitar los cables, los tubos y otros componentes sensibles.

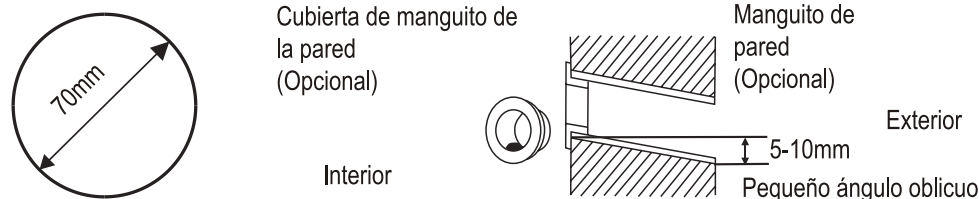

Paso 4: Conecte el tubo de refrigerante

- De acuerdo con la posición del orificio de la pared, seleccione el modo de tubo apropiado. Hay tres modos de tubo opcionales para las unidades interiores, como se muestra en la siguiente figura: En el modo de tubo 1 o en el modo de tubo 3, se debe hacer una muesca utilizando unas tijeras para cortar la lámina de plástico de la salida del tubo y la salida del cable en el lado correspondiente de la unidad interior.

Nota

Al cortar la lámina de plástico en la salida, se debe recortar el corte para que quede liso.

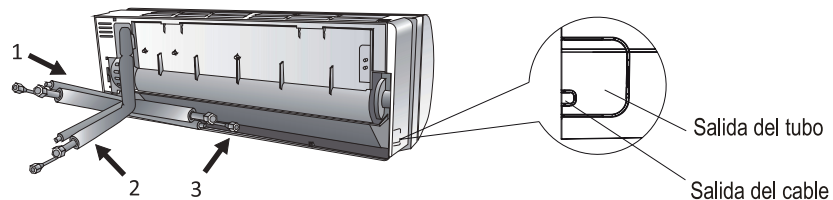

- Doble los tubos de conexión con el puerto hacia arriba como se muestra en la figura.

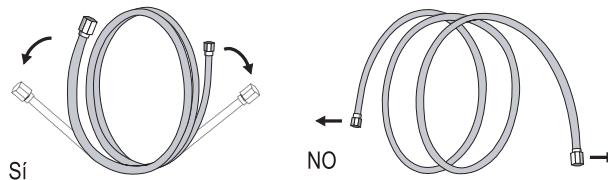

- Quite la cubierta de plástico en los puertos de los tubos y quite la cubierta protectora en el extremo de los conectores de los tubos.
- Verifique si hay algún material extraño en el puerto del tubo de conexión y asegúrese de que el puerto esté limpio.
- Después de alinear el centro, gire la tuerca del tubo de conexión para apretar la tuerca lo más fuerte posible a mano.
- Utilice una llave dinamométrica para apretarla de acuerdo con los valores en la tabla de requisitos de torque; (Consulte la tabla de requisitos de torque en la sección **PRECAUCIONES DE INSTALACIÓN**)
- Envuelva la junta con el tubo aislante.

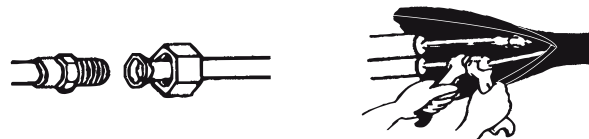

Paso 5: Conecte la manguera de drenaje

- Ajuste la manguera de drenaje (si procede)
En algunos modelos, ambos lados de la unidad Interior están provistos de puertos de drenaje, puede elegir uno de ellos para conectar la manguera de drenaje. Tape el puerto de drenaje no utilizado con la goma adjunta en uno de los puertos.

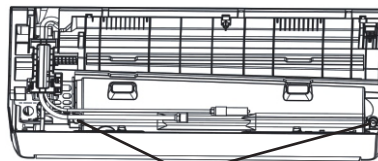

Puertos de drenaje

2. Conecte la manguera de drenaje al puerto de drenaje, asegúrese de que la junta sea firme y el efecto de sellado sea bueno.
3. Envuelva firmemente la junta con cinta de teflón para asegurar que no haya fugas.

Nota

Asegúrese de que no haya torceduras ni abolladuras, y los tubos deben colocarse oblicuamente hacia abajo para evitar obstrucciones, a fin de asegurar un drenaje adecuado.

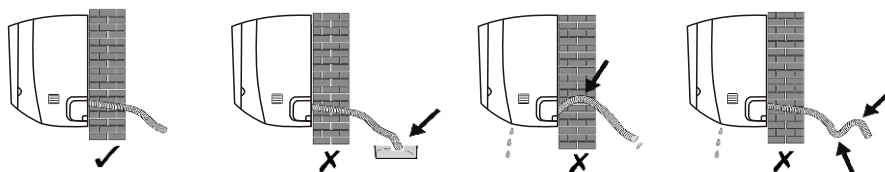

Paso 6: Conecte el cable

1. Elija el tamaño adecuado de los cables determinados por la corriente máxima de funcionamiento que figura en la placa de características. (Compruebe el tamaño de los cables, consulte la sección PRECAUCIONES DE INSTALACIÓN)
2. Abra el panel delantero de la unidad interior.
3. Con un destornillador, abra la cubierta de la caja de control eléctrico, para revelar el bloque de terminales.
4. Desenrosque la abrazadera del cable.
5. Inserte un extremo del cable en la posición de la caja de control desde la parte trasera del extremo derecho de la unidad interior.
6. Conecte los cables a la terminal correspondiente según el diagrama de cableado de la cubierta de la caja de control eléctrico. Asegúrese de que están bien conectados
7. Atornille la abrazadera del cable para fijar los cables.
8. Vuelva a instalar la cubierta de la caja de control eléctrico y el panel frontal.

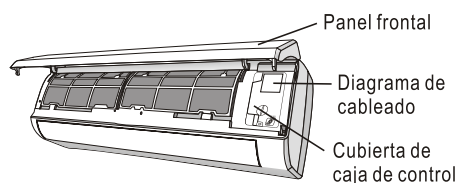

Paso 7: Envuelva los tubos y el cable

Una vez instalados los tubos de refrigerante, los cables de conexión y la manguera de drenaje, para ahorrar espacio, protegerlos y aislarlos, se debe atar con cinta aislante antes de pasarlos por el orificio de la pared.

1. Disponga los tubos, cables y mangueras de drenaje así como la siguiente imagen.

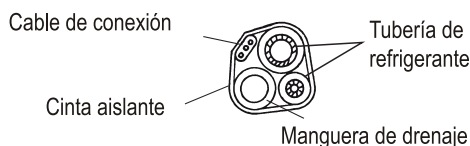

Nota

- (I) Asegúrate de que la manguera de drenaje esté en la parte inferior.
- (II) Evite cruzar y doblar las piezas.

2. Con la cinta aislante, envuelva bien los tubos de refrigerante, los cables de conexión y la manguera de drenaje.

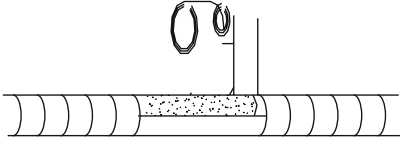

Paso 8: Monte la unidad interior

1. Pase lentamente los tubos de refrigerante, los cables de conexión y el haz de mangueras de drenaje envueltas a través del orificio de la pared.
2. Enganche la parte superior de la unidad interior en la placa de montaje.
3. Aplique una ligera presión en los lados izquierdo y derecho de la unidad interior, asegúrese de que la unidad interior esté bien enganchada.
4. Empuje hacia abajo la parte inferior de la unidad interior para dejar que se enganche en los ganchos de la placa de montaje, y asegúrese de que está enganchada firmemente.

A veces, si los tubos de refrigerante ya estaban incrustadas en la pared, o si desea conectar los tubos y los cables en la pared, haga lo siguiente:

- (I) Enganche la parte superior de la unidad interior en la placa de montaje sin tubos ni cables.
- (II) Levante la unidad interior frente a la pared, despliegue el soporte en la placa de montaje y utilice este soporte para apuntalar la unidad interior, habrá un gran espacio para su funcionamiento.
- (III) Haga los tubos del refrigerante, colóquelos, conecte la manguera de drenaje, y envuélvalos como en los pasos 4 a 7.

Instalación de la Unidad Exterior

Paso 1: Seleccione el lugar de instalación

Seleccione un sitio que permita lo siguiente:

1. No instale la unidad exterior cerca de fuentes de calor, vapor o gas inflamable.
2. No instale la unidad en lugares demasiado ventosos o polvorientos.
3. No instale la unidad donde las personas pasan a menudo. Seleccione un lugar donde la descarga de aire y el sonido de funcionamiento no molesten a los vecinos.
4. Evite instalar la unidad donde estará expuesta a la luz solar directa (de lo contrario, use una protección, en caso necesario, que no debe interferir con el flujo de aire).
5. Reserve los espacios como se muestra en la figura para que el aire circule libremente.
6. Instale la unidad exterior en un lugar seguro y sólido.
7. Si la unidad exterior está sujeta a vibraciones, coloque las mantas de goma en los pies de la unidad.

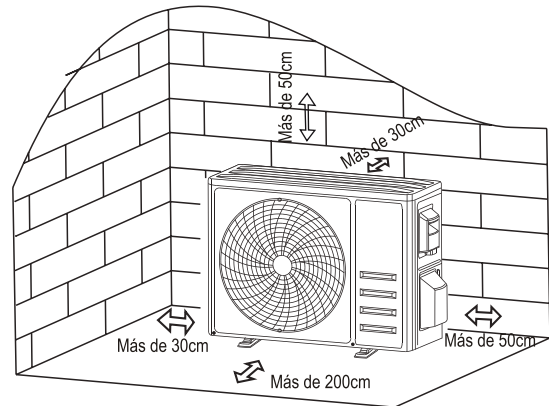

Paso 2: Instale una manguera de drenaje

1. Este paso sólo para los modelos de bombas de calefacción.
2. Inserte la junta de drenaje en el orificio de la parte inferior de la unidad exterior.
3. Conecte la manguera de drenaje a la junta y haga la conexión lo suficientemente bien.

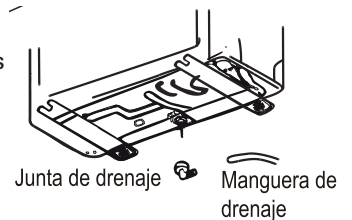

Paso 3: Fije la unidad exterior

1. De acuerdo con las dimensiones de instalación la unidad exterior, marque la posición de instalación de los pernos de expansión.
2. Perfore los orificios y limpie el polvo del hormigón y coloque los pernos.
3. Si es aplicable, instale 4 mantas de goma en el orificio antes de colocar la unidad exterior (Opcional). Esto reducirá las vibraciones y el ruido.
4. Coloque la base de la unidad exterior en los pernos y orificios pre-taladrados.
5. Utilice una llave para fijar la unidad exterior firmemente con los pernos.

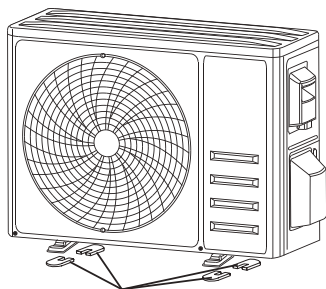

Instale 4 mantas de goma (Opcional)

Nota

La unidad exterior puede fijarse en un soporte de montaje en la pared. Siga las instrucciones del soporte de montaje en pared para fijar el soporte en la pared, y luego fije la unidad exterior en él y manténgalo horizontal.

El soporte de montaje en pared debe ser capaz de soportar al menos 4 veces el peso de la unidad exterior.

Paso 4: Instale el cable

1. Utilice un destornillador Phillips para desenroscar la cubierta del cable, agárrala y presiónela suavemente para sacarla.
2. Desenrosque la abrazadera del cable y sáquela.
3. De acuerdo con el diagrama de cableado pegado dentro de la cubierta de cable, conecte los cables de conexión a los terminales correspondientes y asegúrese de que todas las conexiones estén firmes y seguras.
4. Vuelva a instalar la abrazadera de cable y la cubierta de cable.

Nota

Al conectar los cables de las unidades interiores y exteriores, se debe cortar la potencia.

Bloque de terminales.

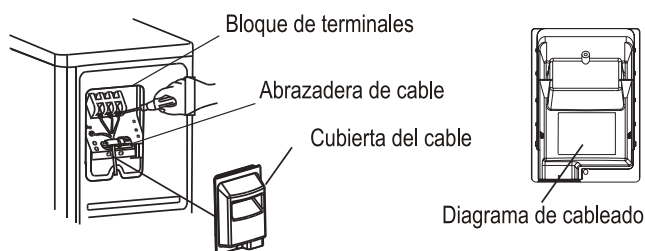

Paso 5: Conecte el tubo de refrigerante

1. Desenrosca la cubierta de la válvula, agárrala y presiónela suavemente para sacarla (si la cubierta de la válvula es aplicable).
2. Retire las cubiertas protectoras del extremo de las válvulas.
3. Retire la cubierta de plástico de los puertos de los tubos y compruebe si hay algún otro en el puerto del tubo de conexión y asegúrese de que el puerto esté limpio.
4. Después de alinear el centro, gire la tuerca de ensanchamiento del tubo de conexión para apretar la tuerca lo más fuerte posible a mano.
5. Utilice una llave inglesa para sujetar el cuerpo de la válvula y utilice una llave dinamométrica para apretar la tuerca de ensanchamiento de acuerdo con los valores en la tabla de requisitos de torque. (Consulte la tabla de requisitos de torque en la sección **PRECAUCIONES DE INSTALACIÓN**).

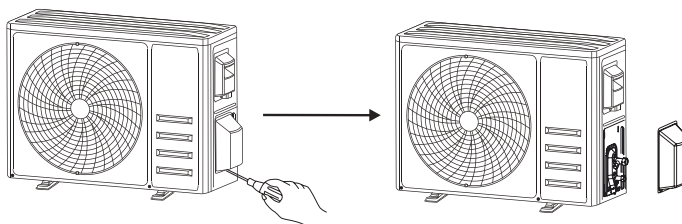

Quite la tapa de la válvula

Tuberías de conexión

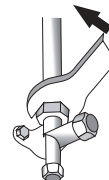
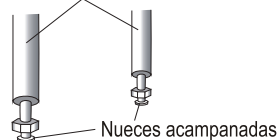

Paso 6: Bomba de Vacío

1. Utilice una llave para retirar los tapones protectores del puerto de servicio, la válvula de baja presión y la válvula de alta presión de la unidad exterior.
2. Conecte la manguera de presión del manómetro al puerto de servicio de la válvula de baja presión de la unidad exterior.
3. Conecte la manguera de carga del manómetro colector a la bomba de vacío.
4. Abra la válvula de baja presión del manómetro colector y cierre la válvula de alta presión.
5. Encienda la bomba de vacío para evacuar la humedad, y gases no condensables del sistema.
6. Mida el vacío con vacuómetro, cuando el vacuómetro indique 500 micrones, cierre la válvula de baja presión del manómetro, y apague la bomba de vacío.
7. Controle la indicación del vacuómetro durante 30m, si la presión no sube por arriba de 600 micrones, se habrá terminado con el proceso de vacío.
8. Si la indicación del vacuómetro sube por encima de 1000 micrones debe buscar fugas (nitrógeno). Revisar las conexiones.
9. Abra la válvula de baja presión en el sentido contrario a las agujas del reloj durante 1/4 de vuelta con una llave hexagonal para dejar que un poco de refrigerante llene el sistema, y cierre la válvula de baja presión después de 5 segundos y retire rápidamente la manguera de presión.
10. Compruebe todas las juntas interiores y exteriores para detectar fugas con agua jabonosa o con un detector de fugas.
11. Abra completamente la válvula de baja presión y la válvula de alta presión de la unidad exterior con una llave hexagonal.
12. Reinstale las tapas protectoras del puerto de servicio, la válvula de baja presión y la válvula de alta presión de la unidad exterior.
13. Reinstale la cubierta de la válvula.

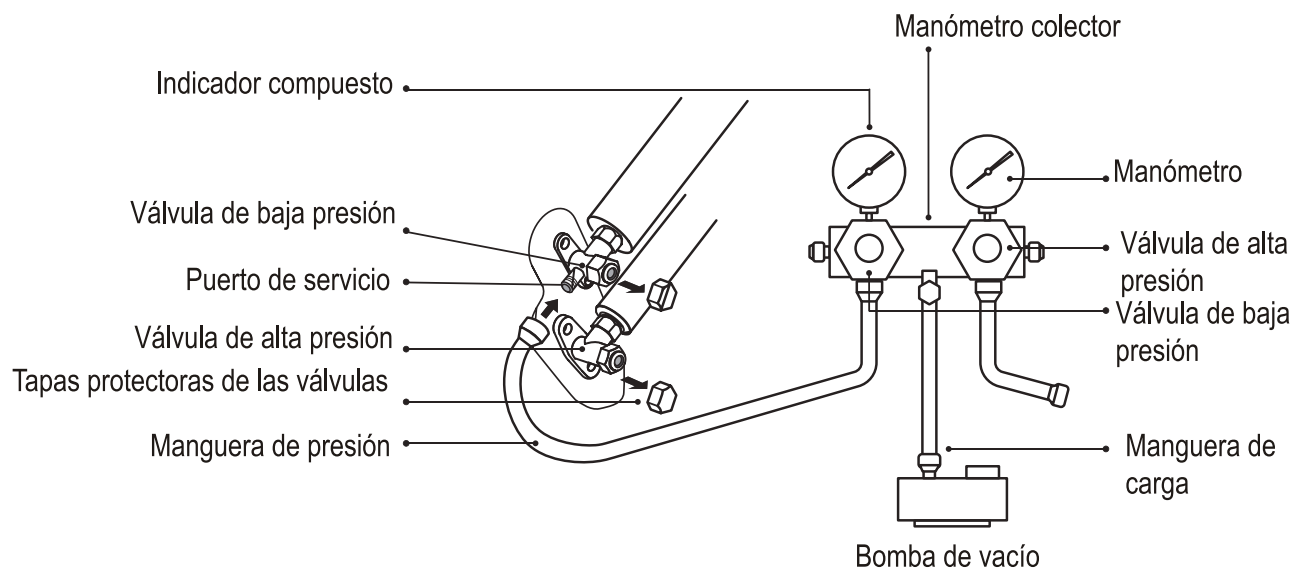

Operación de Prueba

Inspecciones antes de la operación de prueba

Haga las siguientes inspecciones antes de la operación de prueba.

Descripción	Método de inspección
Inspección de seguridad eléctrica	<ul style="list-style-type: none"> • Compruebe si el voltaje de la fuente de alimentación cumple con las especificaciones. • Compruebe si hay alguna conexión errónea o faltante entre las líneas de alimentación, la línea de señal y los cables de tierra. • Compruebe si la resistencia de la tierra y la resistencia del aislamiento cumplen con los requisitos.
Inspección de seguridad de la instalación	<ul style="list-style-type: none"> • Confirme la dirección y la suavidad del tubo de drenaje. Confirme que la junta del tubo de refrigerante está instalada completamente. • Confirme la seguridad de la instalación de la unidad exterior, la placa de montaje y la unidad interior. • Confirme que las válvulas están completamente abiertas. • Confirme que no quedan objetos extraños o herramientas en el interior de la unidad. Completa la instalación de la rejilla y el panel de entrada de aire de la unidad interior.
Detección de fugas de refrigerante	<ul style="list-style-type: none"> • La junta de los tubos, el conector de las dos válvulas de la unidad exterior, la bobina de la válvula, el puerto de soldadura, etc., donde pueden producirse fugas. • Método de detección de espuma: Aplique agua jabonosa o espuma uniformemente en las partes donde puede haber fuga, y observe si aparecen o no burbujas, si no, indica que el resultado de la detección de fugas es seguro. • Método de detección de fugas: Utilice un detector de fugas profesional y lea las instrucciones de funcionamiento, detecte en la posición en la que puede producirse la fuga. • La duración de la detección de fugas en cada posición debe durar 3 minutos o más; Si el resultado de la prueba muestra que hay una fuga, la tuerca debe ser apretada y probada de nuevo hasta que no haya ninguna fuga; Una vez completada la detección de fugas, envuelva el conector de tubo expuesto de la unidad interior con material de aislamiento térmico y envuélvalo con cinta aislante.

Instrucciones para la operación de prueba

1. Encienda la fuente de alimentación.
2. Pulse el botón ON/OFF (ENCENDIDO/APAGADO) del mando a distancia para encender el aire acondicionado.
3. Presione el botón Modo para cambiar el modo de enfriamiento y calefacción. En cada uno de los modos se ajusta como se Indica a continuación: Enfriamiento -Establece la temperatura más baja
Calefacción-Establece la temperatura más alta
4. Ejecute unos 8 minutos en cada modo y compruebe que todas las funciones se ejecutan correctamente y responda el mando a distancia. Compruebe las funciones según lo recomendado:
 - 4.1 Si la temperatura del aire de salida responde al modo enfriamiento y calefacción.
 - 4.2 Si el agua drena correctamente de la manguera de drenaje.
 - 4.3 Si la rejilla y los deflectores (opcional) giran correctamente.
5. Observe el estado de prueba del aire acondicionado al menos 30 minutos.
6. Después de la operación de prueba con éxito, vuelva a la configuración normal y pulse el botón ON/OFF (ENCENDIDO/APAGADO) del mando a distancia para apagar la unidad.
7. Informe al usuario de que debe leer este manual cuidadosamente antes de utilizarlo, y demuéstrele al usuario cómo usar el aire acondicionado, los conocimientos necesarios para el servicio y mantenimiento, y el recordatorio para el almacenamiento de los accesorios.

Nota

Si la temperatura ambiente es superior al rango referido en la sección INSTRUCCIONES DE FUNCIONAMIENTO, y no puede funcionar en modo de enfriamiento o calefacción, levante el panel delantero y refiérase a la operación del botón de emergencia para ejecutar el modo de enfriamiento y calefacción.

Mantenimiento

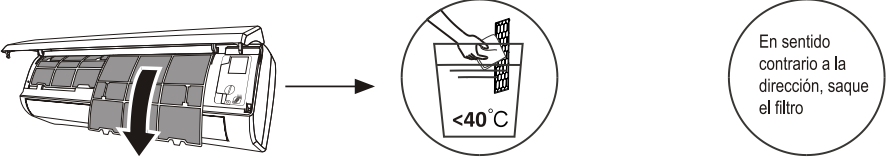
<p>Advertencia</p>	<ul style="list-style-type: none"> • Al limpiar, debe apagar la máquina y cortar el suministro de energía durante más de 5 minutos. • Bajo ninguna circunstancia se debe enjuagar el aire acondicionado con agua. • El líquido volátil (por ejemplo, diluyente o gasolina) dañará el aire acondicionado, por lo que sólo debe usar un paño suave y seco o un paño húmedo mojado con detergente neutro para limpiar el aire acondicionado. • Preste atención a la limpieza de la pantalla del filtro con regularidad para evitar que se cubra de polvo, lo que afectará al efecto de la pantalla del filtro. Cuando el entorno operativo es polvoriento, la frecuencia de limpieza debe aumentarse adecuadamente. • Después de retirar la pantalla del filtro, no toque las aletas de la unidad interior para evitar que se raye.
<p>Limpieza de la unidad</p>	<div style="text-align: center;">  <p>Escúrrala en seco. Limpie suavemente la superficie de la unidad.</p> <p>Consejo: Límpiense con frecuencia para mantener el aire acondicionado limpio y con buena apariencia.</p> </div>
<p>LIMPIEZA DEL FILTRO</p>	<div style="text-align: center;">  <p>Saque el filtro de la unidad Limpie el filtro con agua jabonosa y séquelo al aire. Reemplace el filtro</p> <p>En sentido contrario a la dirección, saque el filtro</p> <p>Consejo: Cuando encuentre polvo acumulado el filtro, por favor limpie el filtro a tiempo para asegurar el funcionamiento limpio, saludable y eficiente dentro del aire acondicionado.</p> </div>
<p>Servicio y mantenimiento</p>	<ul style="list-style-type: none"> • Cuando el aire acondicionado no se use durante mucho tiempo, haga el siguiente trabajo: Saque las baterías del mando a distancia y desconecte la fuente de alimentación del aire acondicionado. • Cuando empiece a utilizarse después de un apagado prolongado: <ol style="list-style-type: none"> 1. Limpie la unidad y la pantalla del filtro; 2. Compruebe si hay obstáculos en la entrada y salida de aire de las unidades interiores y exteriores; 3. Compruebe si el tubo de drenaje no está obstruido; <p>Instale las baterías del mando a distancia y compruebe si está encendido.</p>

Solución de Problemas

Fallos	POSIBLES CAUSAS
El aparato no funciona.	Fallo de alimentación / enchufe desconectado.
	Motor del ventilador de la unidad interior / exterior dañado.
	Disyuntor termomagnético del compresor defectuoso.
	Dispositivo de protección o fusibles defectuosos.
	Conexiones sueltas o enchufe desconectado.
	A veces deja de funcionar para proteger el aparato.
	Voltaje mayor o menor que el rango nominal.
	Función de temporizador encendido activada.
	Tablero de control electrónico dañado.
Olor extraño	Filtro de aire sucio.
Ruido a circulación de agua	Retorno del líquido en la circulación del refrigerante.
Fina niebla proviene de la salida de aire	Esto ocurre cuando el aire en la habitación se vuelve muy frío, por ejemplo en los modos de enfriamiento o deshumidificación.
Se puede oír un ruido extraño	Este ruido se produce por la expansión o contracción del panel frontal debido a variaciones en la temperatura y no indica un problema.
Insuficiente flujo de aire, ya sea caliente o frío	Ajuste de temperatura inadecuado.
	Entradas y salidas del aire acondicionado obstruidas.
	Filtro de aire sucio.
	Velocidad del ventilador ajustada a la mínima.
	Otras fuentes de calor en la habitación.
	Sin refrigerante.
El dispositivo no responde a los comandos	El mando a distancia no está lo suficientemente cerca de la unidad interior.
	Las baterías del mando a distancia necesitan ser reemplazadas.
	Obstáculos entre el mando a distancia y el receptor de señal en la unidad interior.
La pantalla está apagada	Active la función DISPLAY.
	Fallo de alimentación.
Apague el aire acondicionado de inmediato y corte la fuente de alimentación en caso de:	Ruidos extraños durante la operación.
	Tablero de control electrónico defectuoso.
	Fusibles o interruptores defectuosos.
	Rociar agua u objetos dentro del aparato.
	Cables o enchufes sobrecalentados.
	Olores muy fuertes procedentes del aparato.

Códigos de fallo en la pantalla

En caso de fallo, la pantalla de la unidad Interior muestra los siguientes códigos de fallo:

Pantalla	Descripción del fallo
E1	Fallo del sensor de temperatura de ambiente Interior
E2	Fallo del sensor de temperatura de intercambiador de calor interior
E3	Fallo del sensor de temperatura de intercambiador de calor exterior
E4	Fuga o fallo del sistema de refrigerante
E6	Mal funcionamiento del motor del ventilador interior
E7	Fallo del sensor de temperatura de ambiente exterior
E0	Fallo de comunicación interior y exterior
E8	Fallo del sensor de temperatura de descarga de compresor
E9	Fallo del módulo de IPM exterior
EA	Fallo de detección de corriente exterior
EE	Fallo de PCB EEPROM exterior
EF	Fallo del motor del ventilador exterior
EH	Fallo del sensor de temperatura de succión exterior

Directriz de Desechos (Europea)

Este aparato contiene refrigerante y otros materiales potencialmente peligrosos. Al deshacerse de este aparato, la ley exige una recogida y un tratamiento especiales. NO deseche este producto como basura doméstica o como residuos municipales sin clasificar. Cuando se deshaga de este aparato, tiene las siguientes opciones:

- Deshágase del aparato en el centro municipal de recogida de residuos electrónicos designado.
- Cuando se compra un nuevo aparato, el minorista recuperará el antiguo de forma gratuita. El fabricante también recuperará el aparato antiguo sin cargo.
- Venda el aparato a comerciantes de chatarra certificados.
- Desechar este aparato en el bosque o en otros entornos naturales pone en peligro su salud y es malo para el medio ambiente. Las sustancias peligrosas pueden filtrarse al agua subterránea y entrar en la cadena alimentaria.



Model Indoor Unit:

4MXW2309CF000AA, 4MXW2312CF000AA, 4MXW2318CF000AA, 4MXW2324CF000AA, 4MXW2336CF000AA

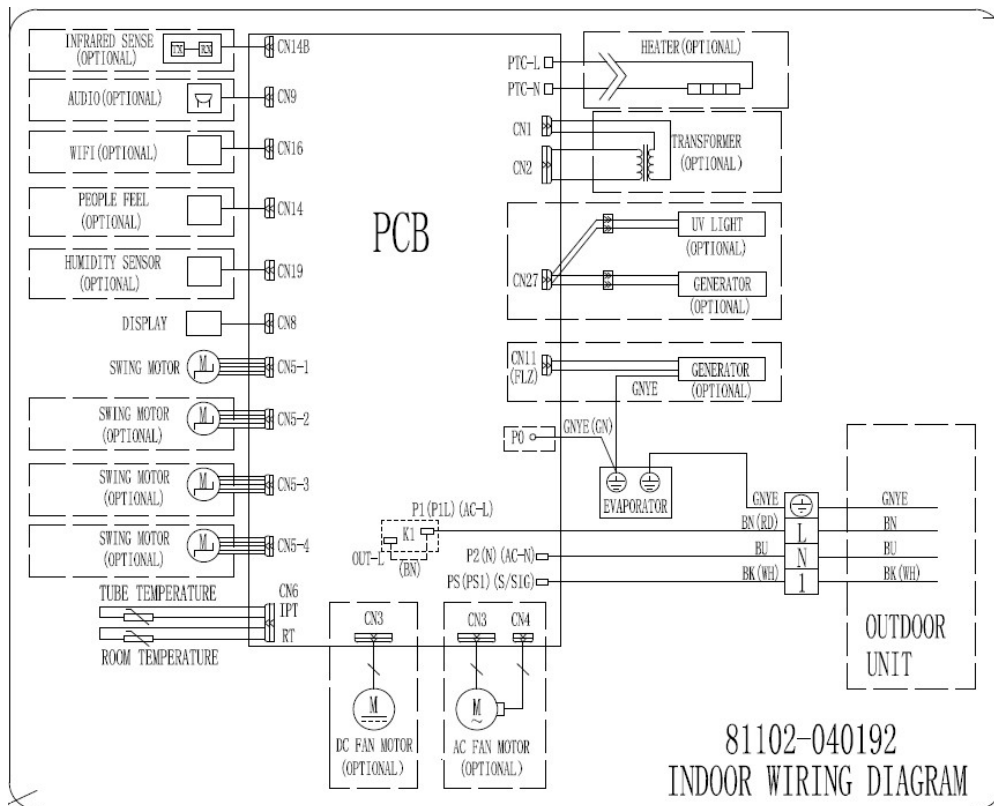

Model Outdoor Unit:

4TXK2309CFP00AA, 4TXK2312CFP00AA, 4TXK2318CFP00AA, 4TXK2324CFP00AA, 4TXK2336CFP00AA

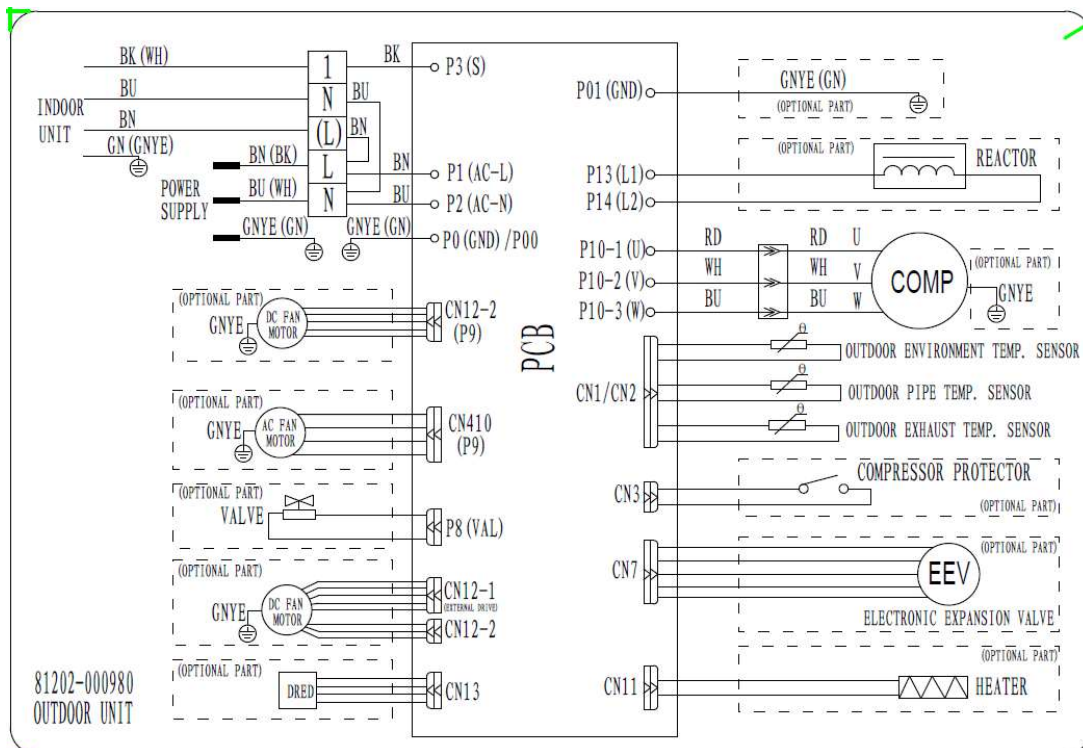



Especificaciones

Heat pump Specifications (Mini All LAR)									
Model No.	9K 220V Heat Pump 4MXW2309CF000AA 4TXK2309CF000AA	12K 220V Heat Pump 4MXW2312CF000AA 4TXK2312CF000AA	18K 220V Heat Pump 4MXW2318CF000AA 4TXK2318CF000AA	24K 220V Heat Pump 4MXW2324CF000AA 4TXK2324CF000AA	36K 220V Heat Pump 4MXW2336CF000AA 4TXK2336CF000AA				
Trane IDU									
Trane ODU									
Type	cooling&heating	cooling&heating	cooling&heating	cooling&heating	cooling&heating				
Control type	Remote	Remote	Remote	Remote	Remote				
Rated cooling capacity	Btu/h 9000(2390~11250) 2640(700~3300)	Btu/h 12000(2560~13000) 3517(750~3810)	Btu/h 18000(3753~19107) 5275(1100~5600)	Btu/h 24000(5120~25250) 7000(1500~7400)	Btu/h 36000(7500~38150) 10550(2200~11180)				
Rated heating capacity	Btu/h 9500(2390~11250) 2785(700~3300)	Btu/h 12500(2560~13500) 3663(750~3950)	Btu/h 19600(3753~21150) 5744(1100~6200)	Btu/h 24400(5120~25930) 7151(1500~7600)	Btu/h 36000(7160~38150) 10550(2100~11180)				
EER for cooling	W/W 3.83	W/W 3.88	W/W 3.22	W/W 3.25	W/W 2.95				
COP for heating	4.13	4.11	3.63	3.61	3.26				
SEER	23.5	23.0	19.0	19.0	18.0				
Moisture removal	Liters/h 1.1	Liters/h 1.6	Liters/h 2.2	Liters/h 2.6	Liters/h 3				
Pressure	High(DP) MPa 4.5	High(DP) MPa 4.5	High(DP) MPa 4.5	High(DP) MPa 4.5	High(DP) MPa 4.5				
	Low(SP) MPa 1.9	Low(SP) MPa 1.9	Low(SP) MPa 1.9	Low(SP) MPa 1.9	Low(SP) MPa 1.9				
Indoor noise level at cooling	dB(A) 42	dB(A) 45	dB(A) 50	dB(A) 51	dB(A) 52				
	Med. 34	Med. 34	Med. 34	Med. 34	Med. 34				
	Low 27	Low 27	Low 32	Low 35	Low 36				
Outdoor noise level	dB(A) 50	dB(A) 52	dB(A) 54	dB(A) 58	dB(A) 63				
Power supply	208/230V~60Hz/1P	208/230V~60Hz/1P	208/230V~60Hz/1P	208-230V~60Hz/1P	208-230V~60Hz/1P				
Voltage Range	V 165~265	V 165~265	V 165~265	V 165~265	V 165~265				
Rated current	A 3.0	A 5.9	A 6.7	A 9.4	A 15.5				
	Heating 2.9	Heating 5.6	Heating 6.9	Heating 8.6	Heating 14.1				
Rated input	W 690	W 906	W 1,546	W 2,154	W 3,576				
	Heating 675	Heating 890	Heating 1,582	Heating 1,981	Heating 3,236				
Max Current	A 9.0	A 9.0	A 12.0	A 14.0	A 18.5				
	Heating 9.0	Heating 9.0	Heating 13.0	Heating 13.5	Heating 18.5				
Max Power input	W 1200	W 1600	W 2700	W 3250	W 4000				
	Heating 1200	Heating 1700	Heating 3100	Heating 4000	Heating 4000				
Refrigerant/Charge	Gram R410A/780g	Gram R410A/1200g	Gram R410A/1180g	Gram R410A/1450g	Gram R410A/2450g				
Compressor	Model KSK89D35UEZE3	Model KSK103D33UEZC3	Model C-IR2140H3CBF	Model C-6R2180H1AAF	Model KTM240D43UMT				
MFG	GMCC	GMCC	SANYO	SANYO	GMCC				
Type	Rotary	Rotary	Rotary	Rotary	Rotary				
Indoor air circulation(Cooling/Heating)	m ³ /h 560/600	m ³ /h 650/650	m ³ /h 1000/1000	m ³ /h 1450/1500	m ³ /h 1500/1550				
Indoor fan type	Cross flow	Cross flow	Cross flow	Cross flow	Cross flow				
Indoor fan speed H/M/L	rpm 1150/900/750	rpm 1200/950/850	rpm 1200/1000/850	rpm 1150/970/800	rpm 1150/970/800				
	Heating 1220/980/850	Heating 1200/950/750	Heating 1200/1000/850	Heating 1150/970/800	Heating 1150/970/800				
	Dry 850	Dry 850	Dry 850	Dry 800	Dry 800				
	Sleep 750	Sleep 750	Sleep 850	Sleep 800	Sleep 800				
Indoor fan motor output	W 25	W 25	W 45	W 45	W 45				
Outdoor fan type	Propeller	Propeller	Propeller	Propeller	Propeller				
Outdoor fan speed	rpm 1000	rpm 1000	rpm 1000	rpm 850	rpm 850				
Outdoor fan motor output	W 33	W 33	W 33	W 85	W 85				
Connecting Pipe	Inches 3/8"	Inches 3/8"	Inches 3/8"	Inches 1/2"	Inches 5/8"				
Connecting Wiring	Inches 1/4"	Inches 1/4"	Inches 1/4"	Inches 1/4"	Inches 1/4"				
Drainage Pipe	4x16AWG	4x16AWG	4x16AWG	4x16AWG	4x16AWG				
Suitable area	mm ² 9-16	mm ² 15-23	mm ² 20-35	mm ² 30-50	mm ² 40-60				
Net dimensions (W x D x H)	mm 811x292x205	mm 910x294x206	mm 1010x315x220	mm 1192x360x260	mm 1192x360x260				
	Indoor 728x305x550	Indoor 728x305x550	Indoor 863x349x602	Indoor 845x380x699	Indoor 910x360x800				
Net weight	kg 8.5	kg 8.5	kg 13	kg 16	kg 18				
	Indoor 23.3	Indoor 26.8	Indoor 32	Indoor 41	Indoor 52				
Packing dimensions (W x D x H)	mm 885x366x275	mm 979x372x277	mm 1096x390x297	mm 1260x430x338	mm 1260x430x338				
	Indoor 835x340x585	Indoor 835x340x585	Indoor 890x385x628	Indoor 950x420x732	Indoor 1022x480x835				
Gross weight	kg 11	kg 12.5	kg 14.5	kg 18.5	kg 20				
	Indoor 27	Indoor 30.5	Indoor 36	Indoor 45	Indoor 57				
Loading Capacity 40HQ with pipe	PCS 260	PCS 250	PCS 196	PCS 139	PCS 108				

Trane – de Trane Technologies (NYSE:TT), una empresa mundial de tecnología climática, ambientes interiores cómodos y energéticamente eficientes para aplicaciones comerciales y residenciales. Para obtener más información, visite trane.com o tranetechnologies.com.

Trane tiene una política de mejora continua de producto y de datos de producto, y se reserva el derecho a modificar el diseño y las especificaciones sin previo aviso. Estamos comprometidos en utilizar prácticas de impresión respetuosas con el medio ambiente.