



# Manual de Instalación y Operación

## Sistema TVR™ Connect DC

### Inverter R410A

#### Unidad de control remoto con cable

#### TCONTCNWD86T



#### **⚠ ADVERTENCIA DE SEGURIDAD**

El equipo debe ser instalado y revisado solo por personal calificado. La instalación, la puesta en marcha y las tareas de mantenimiento del equipo de calefacción, ventilación y aire acondicionado pueden ser peligrosos y requieren conocimiento y capacitación específicos. Un equipo instalado, ajustado o modificado de manera incorrecta por alguien no cualificado puede ocasionar daños personales, incluso la muerte. Al trabajar en el equipo, observe todas las precauciones de la documentación y que se incluyen en los folletos, etiquetas y autoadhesivos pegados al equipo.



# Precauciones de seguridad generales

## Acerca de la documentación

- La documentación original está escrita en inglés. Los demás idiomas son traducciones.
- Las precauciones que se describen en este documento cubren temas muy importantes: respételas íntegramente.
- Todas las actividades que se describen en el manual de instalación deben ser realizadas por un instalador autorizado.

## Significado de advertencias y símbolos

### PELIGRO

- Indica una situación que conduce a la muerte o lesiones graves.

### PELIGRO: RIESGO DE ELECTROCUCIÓN

- Indica una situación que podría conducir a la electrocución.

### PELIGRO: RIESGO DE QUEMADURA

- Indica una situación que podría conducir a quemaduras debido a las temperaturas de calor o frío extremo.

### ADVERTENCIA

- Indica una situación que podría conducir a la muerte o lesiones graves.

### PRECAUCIÓN

- Indica una situación que podría conducir a lesiones menores o moderadas.

### NOTA

- Indica una situación que podría conducir a daños al equipo o la propiedad.

## INFORMACIÓN

- Indica consejos útiles o información adicional.

## Para el usuario

- Si no está seguro de cómo operar la unidad, contacte a su instalador.
- La unidad no fue diseñada para que la utilicen personas, incluidos niños, con capacidades físicas, sensoriales o mentales reducidas o con falta de experiencia o conocimientos, a menos que una persona responsable de su seguridad realice la supervisión o proporcione las instrucciones con relación al uso del dispositivo. Debe supervisarse a los niños para garantizar que no jueguen con el producto.

### PRECAUCIÓN

- NO enjuague la unidad. Podría causar descargas eléctricas o incendios.

### NOTA

- NO coloque ningún objeto o equipo sobre la unidad.
- NO se siente ni pare sobre la unidad ni trepe sobre ella.
- Las unidades están marcadas con el siguiente símbolo:



Esto significa que los productos eléctricos y electrónicos no se deben mezclar con desechos domésticos no clasificados. No intente desmantelar el sistema por su cuenta: el desmantelamiento del sistema, el tratamiento del refrigerante, del aceite y de otras piezas debe ser realizado por un instalador autorizado y cumplir con la legislación aplicable. Las unidades deben tratarse en un centro de tratamiento especializado para su reutilización, reciclaje y recuperación. Al garantizar una eliminación adecuada de este producto, el usuario ayuda a evitar potenciales consecuencias negativas para el medioambiente y la salud humana. Para más información, contacte a su instalador o autoridad local.

# Índice

<b>Precauciones de seguridad generales.....</b>	<b>2</b>
Acerca de la documentación.....	2
Para el usuario.....	2
<b>Operaciones .....</b>	<b>3</b>
Controlador cableado: Descripción general .....	3
Operaciones.....	3
Modo.....	3
Velocidad del ventilador.....	4
Oscilación .....	4
Temporizador.....	5
Cronograma.....	5
Limpieza automática.....	6
Trane ETA.....	6
Monitoreo de IAQ.....	6
Uno a más.....	6
Configuración de funciones .....	7
Control de la APP.....	8
Pautas para las conexiones de redes de los electrodomésticos con Smart Home .....	8
Indicador de tono del teclado.....	10
IDU silenciosa .....	10
Configuración de unidad de temperatura.....	10
Pantalla de temperatura ambiente .....	10
Luz de la IDU.....	10
Tiempo de luz de fondo.....	11
Brillo de luz de fondo.....	11
Configuración de la temperatura en modo automático.....	11
Bloqueo para niños.....	11
Configuración de fecha y hora .....	11
Horario de ahorro de energía.....	12
Fuera de casa.....	12
Idioma .....	12
Localización y resolución de problemas.....	13
Código de error.....	13
Pantalla de error .....	13
Preguntas más frecuentes.....	13

<b>Instalación .....</b>	<b>14</b>
Precauciones para la instalación .....	14
Parámetros básicos.....	14
Accesorios .....	14
Instalación.....	15
Dimensiones de la instalación .....	15
Menú de ingeniería.....	17
Configuración de parámetros del controlador cableado.....	17
Menú de ingeniería .....	18
Configuración de TCONTCNWD86T.....	19
Objetos de configuración de la IDU.....	19
Objetos de configuración de la ODU .....	25

# Operaciones

## Controlador cableado: Descripción general

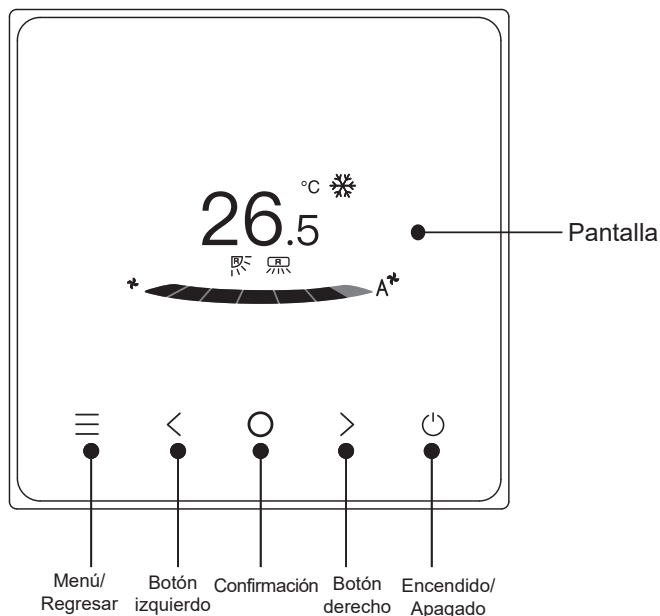

## Operaciones

### 1. Encendido/ Apagado

Presione "⏻". El botón de interfaz/operación se iluminará y arrancará el dispositivo. Bajo el control individual uno a muchos, la pantalla no se apagará si se presiona el botón de apagado.

Presione "⏻" nuevamente. El botón de pantalla/operación se desactivará y el dispositivo se apagará.

### 2. Menú/ Regresar

Presione "☰" para ingresar a la pantalla de selección de menú.

Presione "☰" nuevamente para regresar a la interfaz principal.

### 3. Botones izquierda/derecha

Presione "<" ">" para ajustar la temperatura y humedad.

### 4. Confirmación

Presione "○" para activar la pantalla.

### Descripción del ícono

26.5 °C Pantalla de temperatura configurada	
Temporizador apagado	Temporizador encendido
Enfriamiento	Calentamiento
Auto	Seco
Ventilador	Temp. interior
Enfriamiento rápido	Calentamiento rápido
Oscilación arriba/abajo	Oscilación izquierda/derecha
Esterilización	Sleep
Calentador auxiliar	ECO
Aire 3D	Comodidad
Soplar sobre personas	Evitar personas
Trane ETA	Modo de respaldo
Silenciar IDU	Bloquear bloqueo para niños
Indicador de error	Desbloquear bloqueo para niños
Bloqueo	

### ! INFORMACIÓN

- Los íconos de función se mostrarán según las funciones de la IDU.

## Modo

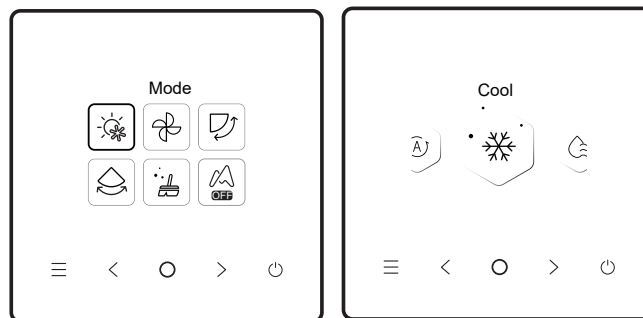

Seleccione el modo en el menú y seleccione "○" para confirmar. Luego de ingresar al modo, presione "<" o ">" para seleccionar el modo operativo y presione "○" para confirmar. O presione "☰" para salir.

**Conflicto de modos:** cuando (lower case) el sistema detecta un conflicto de modos, la pantalla principal del controlador cableado mostrará un mensaje que indica que no hay opciones de calentamiento o enfriamiento disponibles.

**⚠ PRECAUCIÓN**

Las IDU del mismo sistema de aire acondicionado solo pueden funcionar en el mismo modo (como enfriamiento o calentamiento). Ocurrirá un conflicto si las IDU funcionan en modos diferentes. Por lo tanto, asegúrese de que el modo operativo de todas las IDU sea el mismo.

## Velocidad del ventilador

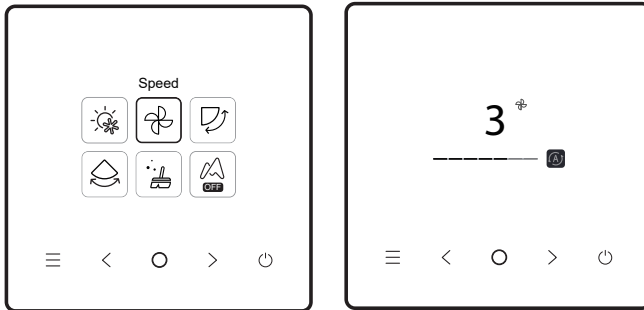

Seleccione la velocidad del ventilador en el menú, y presione "○" para confirmar. Luego de ingresar a la interfaz de velocidad del ventilador, presione "<" o ">" para seleccionar la velocidad operativa o presione "≡" para regresar al menú.

**⚠ PRECAUCIÓN**

- Según los modelos de IDU, se admiten 3 velocidades o 7 velocidades.
- Gracias a su eficiencia, el aire acondicionado puede ajustar la velocidad del ventilador según la temperatura interior, lo que genera una diferencia entre la velocidad del ventilador en tiempo real y aquella configurada o la detención del ventilador. Esto es normal.
- Cuando se configure la velocidad del ventilador, el aire acondicionado tardará un tiempo en responder. Es normal si el aire acondicionado no responde de inmediato a la configuración.

## Oscilación

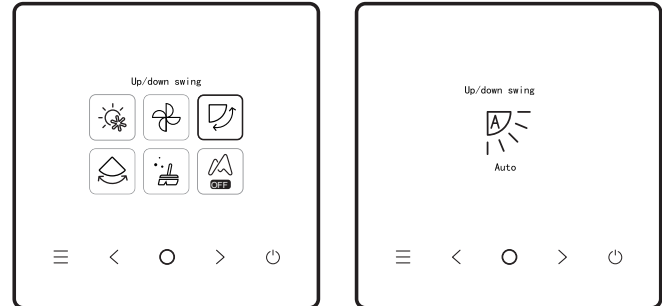

Seleccione la función de oscilación (izquierda/derecha) en el menú, y presione "○" para confirmar. Luego de ingresar a la interfaz de oscilación, presione "<" o ">" para ajustar el ángulo de oscilación o presione "≡" para regresar al menú.

**⚠ PRECAUCIÓN**

- Algunas IDU no son compatibles con la función de oscilación.
- Cuando se apaga la unidad, el controlador cableado cierra automáticamente las rejillas de salida de aire.

La oscilación independiente solo se aplica a las IDU con un dispositivo de oscilación independiente.

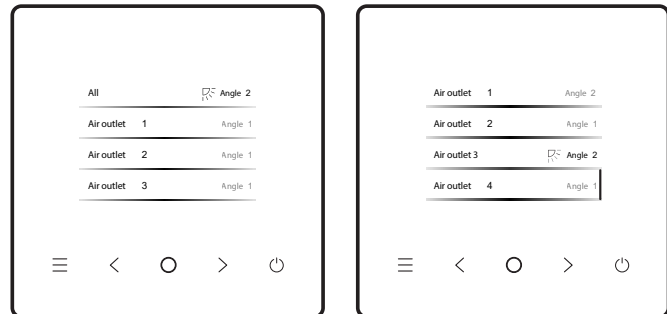

Seleccione la función de oscilación arriba/abajo en el menú, y presione "○" para confirmar. Luego de ingresar a la interfaz de oscilación, presione "<" o ">" para seleccionar la salida de aire que se controlará o presione "<" o ">" para ajustar el ángulo de oscilación.

**⚠ PRECAUCIÓN**

- La oscilación independiente solo se aplica a las IDU con un dispositivo de oscilación independiente.

## Temporizador

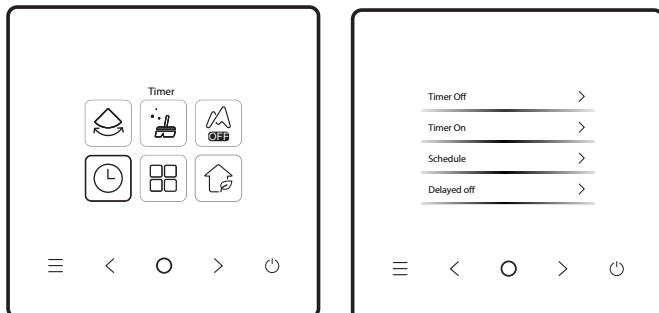

Seleccione la configuración de temporizador en el menú, y presione "○" para confirmar. Luego de ingresar a la interfaz del temporizador, presione "<" o ">" para seleccionar el temporizador correspondiente y presione "○" para iniciar la configuración de la función.

### 1. Timer off (Temporizador apagado):

Ingresa a la interfaz de "timer off", presione "<" o ">" para configurar la hora de apagado y presione "○" para confirmar y regresar a la página de inicio para mostrar el período del temporizador.

### 2. Timer on (Temporizador encendido):

Ingresa a la interfaz de "timer on", presione "<" o ">" para configurar la hora de encendido y presione "○" para confirmar y regresar a la página de inicio para mostrar el período del temporizador.

### 3. Schedule (Cronograma):

Ingresa a la interfaz "Schedule". Puede activar más de un cronograma. Cuando un cronograma está habilitado, el aire acondicionado se encenderá y apagará en horarios específicos. Los parámetros y ciclos de operación de todos los cronogramas son configurables.

## Cronograma

Cuando un cronograma está habilitado, el aire acondicionado se encenderá y apagará en horarios específicos. El cronograma incluye el cronograma regular y el cronograma simple, y se ofrecen temporizadores regulares con tres plantillas de cronogramas.

El Cronograma le permite al usuario configurar la hora de encendido/apagado, el ciclo de operación y el comando de cronograma. Presione "<" o ">" para cambiar el objeto configurado y presione "○" para cambiar la configuración.

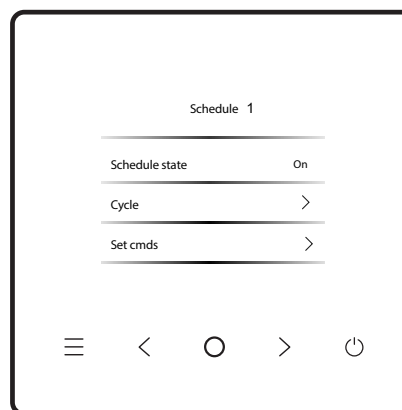

Comando de configuración:

### (1) Cronograma simple

Puede configurar hasta cinco comandos, y cada uno incluye la información de hora y encendido/apagado. Presione "<" o ">" para cambiar el objeto configurado y presione "○" para cambiar la configuración. Luego de la configuración, presione "≡" para guardar los cambios y regresar.

### (2) Cronograma

Puede configurar hasta cinco comandos, y cada uno incluye la hora, el modo, la velocidad del ventilador y la temperatura configurada. Presione "<" o ">" para cambiar el objeto configurado y presione "○" para cambiar la configuración. Luego de la configuración, presione "≡" para guardar los cambios y regresar.

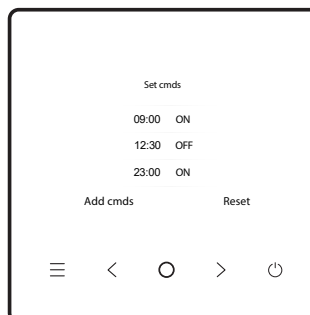

Cronograma simple

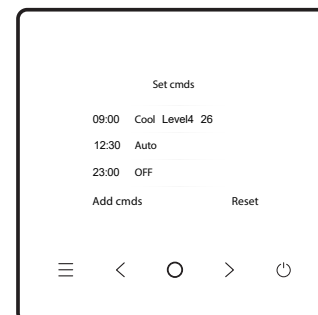

Cronograma

## ⚠ PRECAUCIÓN

- No debe haber más de un comando de cronograma al mismo tiempo. De lo contrario, podría ocurrir un conflicto.
- Complete la configuración de fecha antes de configurar el primer temporizador.

## Delay off (retardo apagado)

Esta función solo es efectiva una vez que esté habilitado el cronograma. Cuando se configure "delayed off" (retardo apagado), el aire acondicionado retrasará su apagado de acuerdo con el retardo configurado según la hora de apagado configurada original y semanal.

**⚠ PRECAUCIÓN**

- "Delayed off" (Retardo-apagado) es uno-apagado. Luego de ejecutar un comando de "Delayed off", deberá configurar otro comando de "Delayed off" para ejecutar dicha función nuevamente.

## Limpieza automática

Seleccione la función de limpieza automática del menú.

El proceso de limpieza automática tarda unos 50 minutos y se divide en cuatro pasos:

Pretratamiento ➡ Congelamiento ➡ Descongelamiento y enjuague ➡ Secado.

**⚠ PRECAUCIÓN**

- Podrá detener la función de limpieza automática presionando "○" para detener la limpieza automática o "⏻" para detener directamente.
- Solo para modelos de IDU con función de limpieza automática.
- Cuando se habilita la limpieza automática, todas las IDU (que comparten la misma ODU) comienzan el proceso de limpieza automática.
- Durante el proceso de la limpieza automática, las IDU podrían expulsar aire frío o caliente.

## Trane ETA

Seleccione la función Trane ETA del menú y presione "○" para habilitar o deshabilitar la función Trane ETA. La función Trane ETA ahorra energía en tiempo real.

## Monitoreo de IAQ

Seleccione la función IAQ del menú, y verifique los indicadores de calidad del aire como AQI, PM2.5 y CO2 en tiempo real.

El monitoreo de la calidad del aire interior exige una configuración adecuada de la IDU.

**⚠ PRECAUCIÓN**

- Solo para las IDU con la función IAQ.

## Uno a más

Un controlador cableado puede controlar más de una IDU (hasta 16 IDU). El control uno a más incluye el control de grupo y el control independiente. Bajo el control de grupo, el dispositivo envía comandos a todas las IDU de manera unificada. Bajo el control independiente, el dispositivo envía comandos a cualquier IDU del sistema.

### (1) Control de grupo uno a más

Habilite la función uno a más ingresando a "Engineering menu" (Menú de ingeniería) > "IDU Settings" (Configuración de IDU) > "Site Configs" (Configuración de sitio). Cuando esté habilitada esta función, el sistema

ingresará al control de grupo uno a más de manera predeterminada. Bajo el control de grupo, el dispositivo envía comandos a todas las IDU, y todas las IDU ejecutan los mismos comandos. La interfaz principal del dispositivo bajo el control de grupo uno a más es la misma que bajo el control uno a uno. La función en la lista debe estar sujeta a la IDU.

## (2) Control uno a más independiente

Bajo un control de grupo de uno a más, puede alternar al control independiente a través del control de uno a más independiente en la lista. Bajo el control independiente, la interfaz principal del dispositivo cambia a la interfaz principal del control independiente.

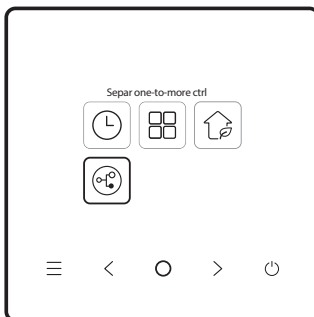

Control uno a más independiente

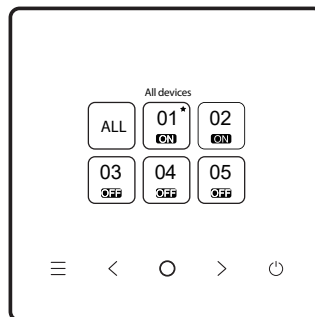

Interfaz principal del control independiente

En la interfaz principal del control uno a más independiente, presione "☰" para salir de ese control. Presione "<" o ">" para cambiar el objeto de control. El objeto de control pueden ser todas las IDU o cualquier IDU. Luego de seleccionar el objeto de control, presione "⏻" para habilitar el encendido/apagado rápido. Presione "○" para configurar los parámetros.

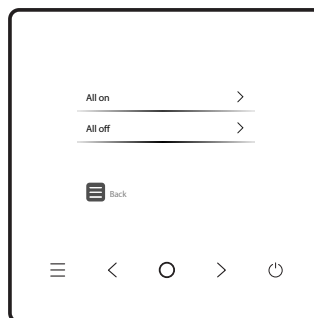

Arranque rápido

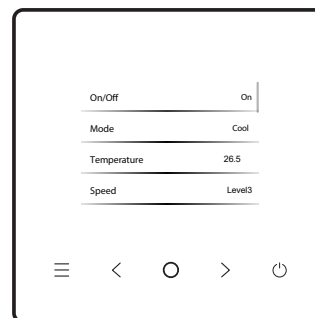

Configuración

## INFORMACIÓN

- Bajo el control independiente, podrá habilitar la configuración de oscilación en "Engineering Menu".

## Configuración de funciones

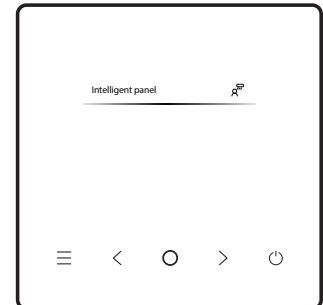
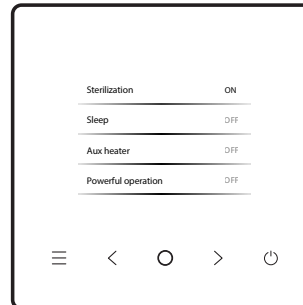

Seleccione la configuración de funciones del menú y presione "○" para confirmar. Luego de ingresar a la interfaz de configuración de funciones, presione "<" o ">" para cambiar la función y presione "○" para habilitar la función seleccionada.

**ECO:** Una vez que se habilite ECO, la página de inicio mostrará el ícono de esterilización "eco".

**Esterilización:** Una vez que se habilite la esterilización, la página de inicio mostrará el ícono de esterilización "🧼".

## ⚠ PRECAUCIÓN

- Funciona solo con la IDU que tenga la función de esterilización.
- El módulo de esterilización se detiene cuando se habilita la función de oscilación, y no reanuda la operación hasta que se deshabilite dicha función.

**Reposo:** Una vez que se habilite la función reposo (Sleep), la página de inicio mostrará el ícono de reposo. La función de reposo solo se aplica a los modos enfriamiento y calentamiento y no está disponible para los modos automático, seco y ventilador. Con la función reposo habilitada, se cancelará luego de un apagado manual o cambio de modo. Deberá volver a habilitar esta función.

**Calentador auxiliar:** El calentador auxiliar tiene cuatro modos: Operación automática del calentador auxiliar, Calentador auxiliar habilitado, Calentador auxiliar deshabilitado y Calentador auxiliar usado en forma independiente.

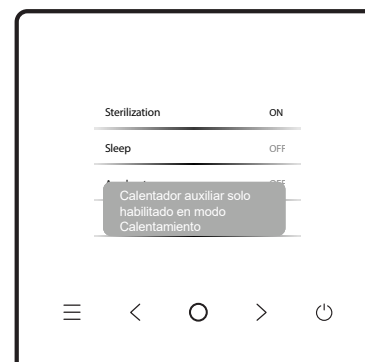



## ⚠ PRECAUCIÓN

- Operación automática del calentador auxiliar: luego del encendido, el aire acondicionado determinará si arrancar el calentador auxiliar automáticamente según la temperatura ambiente en modo calentamiento. En ese momento, el aire acondicionado opera en modo "Operación automática del calentador auxiliar".
- Calentador auxiliar utilizado independientemente: el calentador auxiliar puede utilizarse independientemente sin arrancar el compresor. Contacte a su distribuidor local para conocer la función.
- El calentador auxiliar solo puede iniciarse en modo calentamiento. El calentador auxiliar es un componente de calefacción adicional importante para el aire acondicionado, pero aumentará el consumo energético cuando comienza a funcionar.

**Funcionamiento potente:** Cuando esté habilitado el funcionamiento potente, la IDU acelerará el enfriamiento/calentamiento. El funcionamiento potente solo está disponible para el modo enfriamiento o calentamiento. Una vez que esté habilitado el funcionamiento potente, la operación máxima de la IDU será de 30 minutos. Cuando esté deshabilitado el funcionamiento potente, la IDU se controlará normalmente. El funcionamiento potente se detendrá si hay un cambio del modo operativo o la velocidad del ventilador.

**Configuración de flujo de aire:** El controlador cableado puede configurar el flujo de flujo de aire de la IDU en "Comfortable" u "Off". Si está configurado en "Comfortable", la velocidad del ventilador y el ángulo de oscilación de la IDU se ajustarán automáticamente en un nivel relativamente confortable. Esta función solo se aplica a las IDU con la función de configuración de flujo de aire.

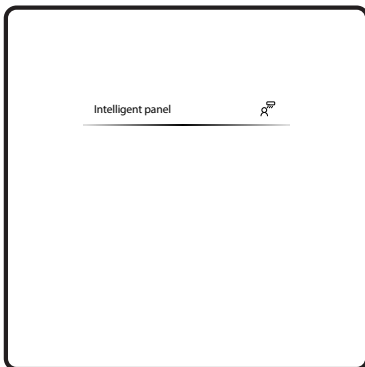

## ⚠ PRECAUCIÓN

- Solo para las IDU con la función de configuración del flujo de aire.

## Control de la APP

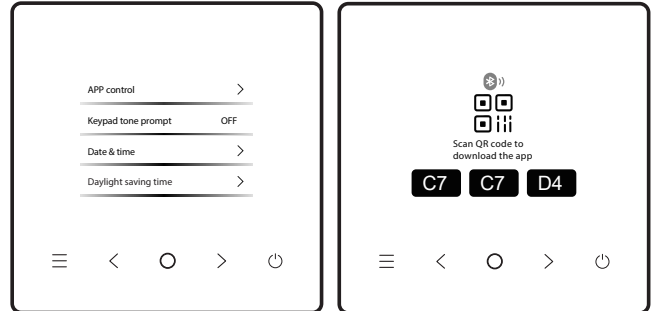

Cuando esté habilitada la conexión inteligente, aparecerá un código QR. Puede escanear el código QR para descargar la App y controlar sus dispositivos inteligentes con ella.

## Pautas para las conexiones de redes de los electrodomésticos con ILetComfort

### 1 Descarga de la App ILetComfort

Escanee el siguiente código QR, o busque "ILetComfort" en Google Play (dispositivos Android) o en App Store (dispositivos ios) para descargar la app;



### 2 Registro o inicio de sesión en cuenta

Abra la App y cree una cuenta de usuario. Si ya tiene una, inicie sesión.



### 3 Agregar su dispositivo

Toque el ícono “+” para agregar el electrodoméstico a su cuenta de ILetComfort.

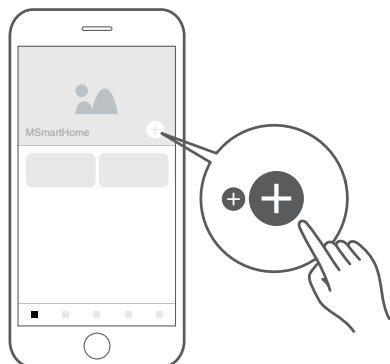

### 4 Conexión a la red

Siga las instrucciones en la App para configurar la conexión de WiFi. Si falla la conexión de red, consulte los consejos de la App.



## NOTA

Notas sobre la conexión de redes:

- Cuando el producto esté conectado a la red, asegúrese de que el teléfono móvil esté lo más cerca posible del producto.
- De acuerdo con los consejos de la App, si el producto solo admite una comunicación de WiFi de 2.4 GHz, se debe seleccionar la red 2.4 GHz para la conexión.
- Se recomienda que los nombres de SSID del router de WiFi incluyan solo valores alfanuméricos. Si se utilizan caracteres especiales, signos de puntuación o espacios, el nombre de la SSID podría no aparecer en las redes disponibles para unirse en la App. Pruebe si aparece la SSID y si lo hace, podrá usarla. De lo contrario, inicie sesión en el router y cambie el nombre de la SSID.
- Una gran cantidad de dispositivos en el router de WiFi puede afectar la estabilidad de la red. El fabricante no puede recomendar un límite específico ya que depende de la calidad del router y muchos otros factores.
- Si cambia el nombre de router y WiFi y contraseña de WiFi, repita el proceso anterior para volver a conectarse con la red.
- A medida que se actualice la tecnología del producto, el contenido de la App podría cambiar y deberá prevalecer la pantalla real de la App.

Información sobre WiFi

Rango de frecuencia de transmisión de WiFi:  
2,400~2,4835 GHz EIRP no superior a 20 dbm

## Indicador de tono del teclado

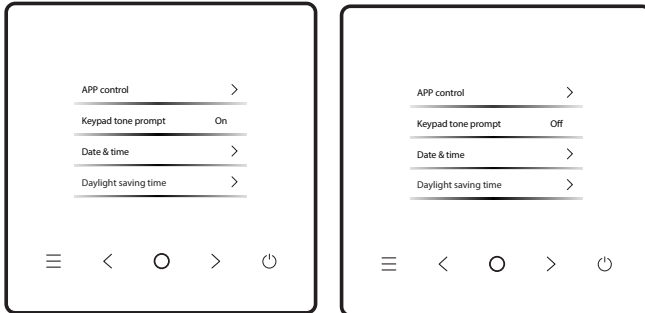

Luego de habilitar "Keypad tone prompt" (Indicador de tono del teclado), el controlador cableado funcionará en silencio.

Podrá presionar "○" para habilitar o deshabilitar la función.

## IDU silenciosa

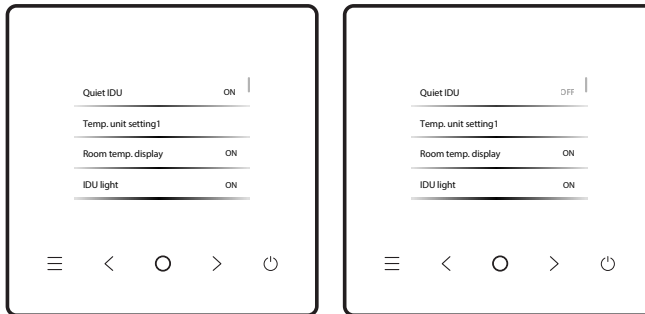

Una vez que "Quiet IDU" (IDU silenciosa) está habilitada, la IDU funcionará en silencio.

Podrá presionar "○" para habilitar o deshabilitar la función.

## Configuración de unidad de temperatura

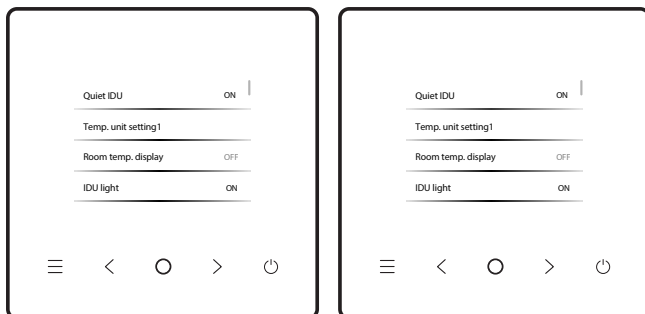

La unidad de temperatura es Celsius de manera predeterminada. Podrá cambiar manualmente la unidad entre Celsius y Fahrenheit. Puede presionar "○" para habilitar o deshabilitar la unidad de temperatura.

## Pantalla de temperatura ambiente

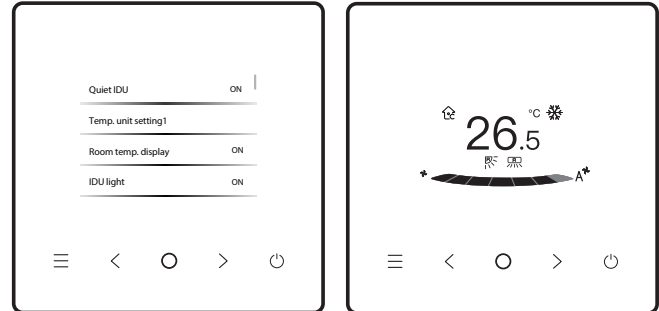

Una vez que la pantalla de temperatura ambiente esté habilitada, si regresa a la página de inicio y no realiza una operación en el dispositivo, este último mostrará automáticamente la temperatura ambiente con un ícono de temperatura ambiente.

Podrá presionar "○" para habilitar o deshabilitar la función.

## PRECAUCIÓN

- En modo automático, la temperatura ambiente se muestra de manera forzada.

## Luz de la IDU

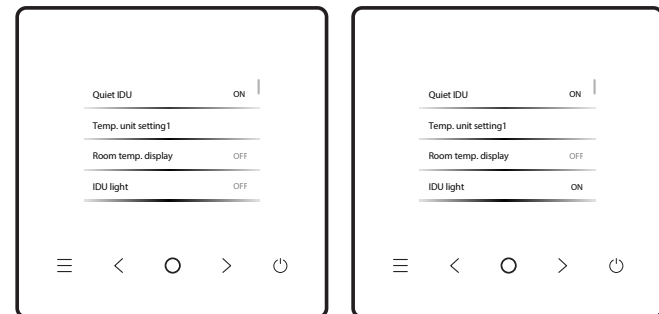

Una vez que la luz de la IDU está habilitada, la pantalla de la IDU se iluminará. Una vez que la luz de la IDU esté habilitada, se iluminará la luz LED de la pantalla de la IDU.

Presione "○" para encender o apagar la luz de la IDU.

## Tiempo de luz de fondo

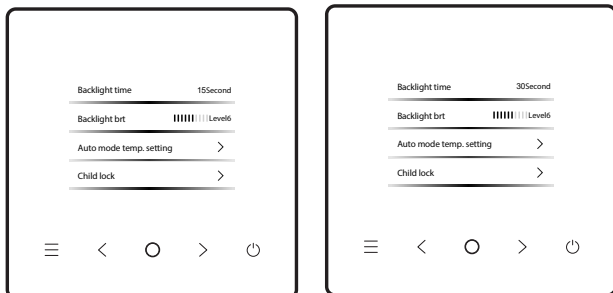

Se puede configurar "backlight time" (tiempo de luz de fondo) en 15 s, 30 s, 60 s o 90 s. Luego de la configuración, si el dispositivo no puede recibir ningún comando dentro del tiempo de luz de fondo establecida, ingresará a la interfaz de modo de reserva.

Puede presionar "○" para ajustar el tiempo de luz de fondo.

## Brillo de luz de fondo

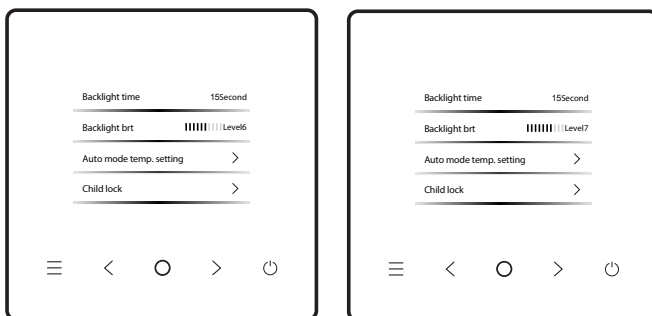

El brillo de la luz de fondo tiene 10 niveles, utilizado para configurar el brillo de la pantalla del dispositivo. El brillo aumenta desde el nivel 1 al 10. Puede presionar "○" para ajustar el brillo de la luz de fondo.

## Configuración de la temperatura en modo automático

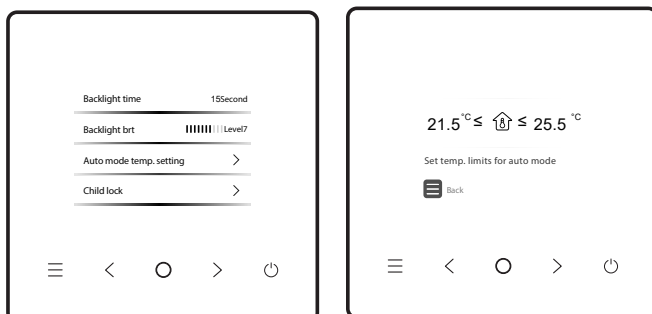

La configuración de la temperatura en modo automático le permite configurar la temperatura en modo enfriamiento/calentamiento automático, y mantener la temperatura interior dentro del rango establecido.

Presione "○" para ingresar a la configuración de la temperatura en modo automático, presione "○" para seleccionar un elemento y presione "<" y ">" para ajustar el rango.

## Bloqueo para niños

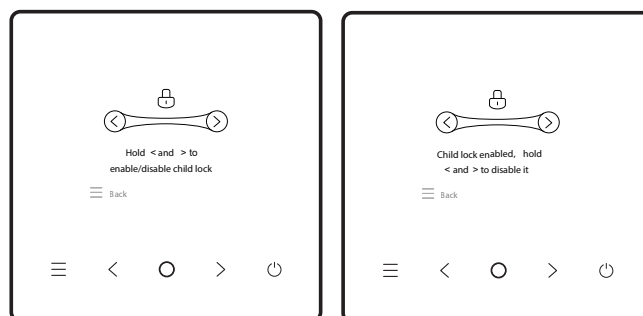

El bloqueo para niños evita la mala operación del dispositivo. Una vez que esté habilitado, los botones del dispositivo se bloquearán y no podrán operarse hasta que se desbloquee el bloqueo para niños.

Presione "<" y ">" al mismo tiempo para habilitar el bloqueo para niños, y presione "<" y ">" para deshabilitarlo.

## Configuración de fecha y hora

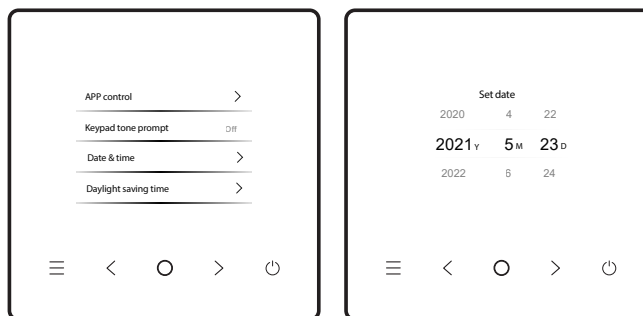

### Fecha y hora

Puede seleccionar la hora de la red (se necesita conexión a Internet) o configurar la hora manualmente.

Busque la fecha y hora en la interfaz de configuración de funciones, busque el modo de visualización de hora y presione "○" para ingresar a la interfaz de configuración. Luego, presione "<" y ">" para configurar la fecha y hora y presione "○" para cambiar. Luego de la configuración, presione "≡" para regresar y que se apliquen los cambios.

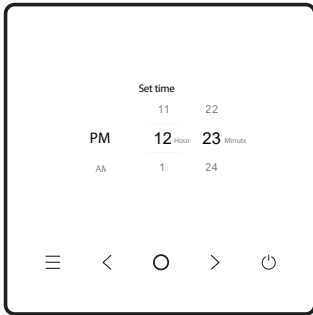

### Visualización de la hora

La hora se puede mostrar en formato de 12 horas o de 24 horas. Busque la fecha y hora en la interfaz de configuración de funciones, busque el modo de visualización de hora y presione "○" para ingresar a la interfaz de configuración.

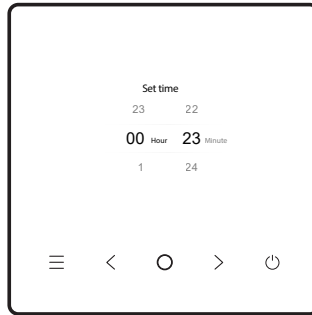

### Horario de ahorro de energía

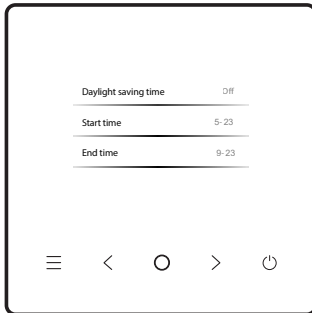

### Horario de ahorro de energía

Puede habilitar o deshabilitar el horario de ahorro de energía y configurar la hora de inicio y hora de finalización.

Busque la fecha y hora en la interfaz de configuración de funciones, busque "daylight saving time" y presione "○" para ingresar a la interfaz de configuración. Luego, presione "<" o ">" para configurar la fecha y hora y presione "○" para cambiar. Luego de la configuración, presione "≡" para volver y que se apliquen los cambios.



### Fuera de casa

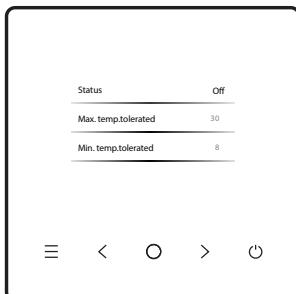
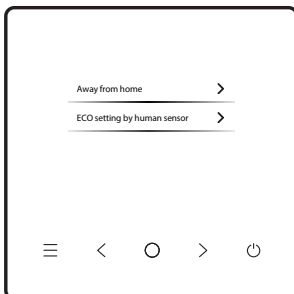

### Fuera de casa

Puede habilitar o deshabilitar Away from home (Fuera de casa) y configurar "Max. temp.tolerated" (Temp. máx. tolerada) y "Min. temp.tolerated" (Temp. mín. tolerada).

Busque las opciones Eco en la interfaz de configuración de funciones, busque "Away from home" y presione "○" para ingresar a la interfaz de configuración. Luego, presione "<" o ">" para configurar el estado, Max. temp.tolerated y Min. temp.tolerated, y presione "○" para cambiar. Luego de la configuración, presione "≡" para volver y que se apliquen los cambios.

### Idioma

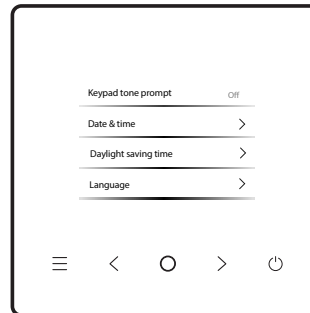

### Idioma

Podrá ingresar al idioma para seleccionar su preferido. El sistema ingresará en el idioma seleccionado en ese momento.

## INFORMACIÓN

Aparecerá la siguiente página de selección de idiomas cuando el controlador cableado se enciende por primera vez.



## Localización y resolución de problemas

### Código de error

Menú		Indicaciones
C51	Error de comunicación entre el controlador cableado y la IDU	TVR Connect ODU / TVR Connect IDU
CE9		TVR Ultra ODU / TVR Ultra IDU

### Pantalla de error

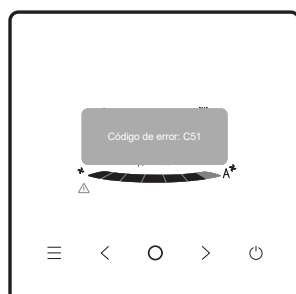

1. Si falla una IDU u ODU, el controlador cableado muestra el código de falla. Si ocurre una falla de comunicación entre el controlador cableado y cualquiera de las IDU, el controlador cableado reporta "C51".
2. El controlador cableado puede registrar hasta 10 fallas, y cada una incluye la dirección del dispositivo con fallas, el código de fallas y la hora en la cual ocurre la falla.

## Preguntas más frecuentes

- **El aire acondicionado no funciona, pero indica que no se puede configurar ni la opción de enfriamiento o calentamiento. ¿Qué debo hacer?**

El modo establecido no coincide con el modo de la ODU. Cambie el modo establecido en enfriamiento/calentamiento.

- **Se muestra la palabra "Filter" (Filtro) en el panel operativo. ¿Qué debo hacer?**

Contacte al servicio postventa para limpiar o reemplazar el filtro/termocambiador. Comuníquese con su distribuidor local.

- **¿Cuáles son las posibles causas si el aire acondicionado no funciona con la potencia que debería?**

Revise la siguiente frecuencia:

1. Si el modo establecido es enfriamiento o calentamiento;
2. Si las rejillas de la salida de aire están orientadas hacia abajo;
3. Si hay algún obstáculo a 20 cm alrededor de la IDU;
4. Si la IDU está obstruida y debe limpiarse;
5. Si continúa el problema, contacte a su distribuidor local.

- **¿Por qué gotea la salida de aire del aire acondicionado?**

La humedad del aire interno es demasiado alta. Cierre las puertas y ventanas.

- **¿Por qué gotea la ODU del aire acondicionado?**

1. Durante el enfriamiento en verano, el agua condensada generada por la unidad se descarga hacia el exterior a través de la tubería de drenaje de la IDU. Si la tubería de drenaje está cerca de la ODU, el agua condensada podría confundirse por el agua que gotea desde la ODU. La ODU no drena agua durante el enfriamiento.
2. Durante el calentamiento en invierno, la ODU podría congelarse. Luego, la unidad se descongelará y el agua descongelada fluirá hacia la salida de drenaje en la parte inferior de la ODU. Este es un fenómeno normal y no es una falla del aire acondicionado. Para manejar esta situación, puede contactar al personal posventa o al instalador para instalar una tubería de drenaje de la ODU.

- **¿Por qué falla el aire acondicionado para arrancar después de encenderlo?**

En invierno, el aire acondicionado tarda un tiempo en calentarse. Espere unos minutos.

- **¿Por qué el aire acondicionado continúa funcionando después de apagarlo?**

Luego de apagar el aire acondicionado, sigue funcionando por un tiempo para eliminar la humedad y reducir la posibilidad de crecimiento de moho.

- **¿Por qué no se pueden ajustar las funciones del aire acondicionado?**

Si el panel de visualización presenta un ícono de candado, el aire acondicionado está bloqueado. En este caso, contacte al administrador del sistema de aire acondicionado.

# Instalación

## Precauciones para la instalación

- Para asegurar una instalación correcta, lea estas instrucciones de instalación.
- El contenido proporcionado aquí cubre las advertencias, las cuales incluyen información importante sobre la seguridad.

### PRECAUCIÓN

- Encomiende al distribuidor local o agente de servicio local que designe a un técnico calificado para la instalación. El usuario no debe instalar la unidad.
- No golpee, arroje ni desarme en forma aleatoria la unidad.
- El cableado debe ser compatible con la corriente del controlador cableado.
- Use cables especificados. No aplique fuerza externa a las terminales del cableado.
- El cable del controlador cableado es un circuito de baja tensión que no debe entrar en contacto directo con el cable de alta tensión ni estar en el mismo tubo de cableado que el cable de alta tensión. El espacio mínimo de los tubos de cableado debe ser de 300 a 500 mm.
- No instale el controlador cableado en entornos corrosivos, inflamables o explosivos ni en lugares con vapor de aceite (como en la cocina).
- No instale el controlador cableado en lugares húmedos. Manténgalo alejado de la luz solar directa.
- No instale el controlador cableado cuando esté encendido.
- Instale el controlador cableado después de pintar la pared; de lo contrario, el agua, cal y arena podrían ingresar a él.

## Parámetros básicos

Elementos	Descripción
Tensión nominal	CC 18 V
Tamaño del cableado	RVVP-0,75 mm <sup>2</sup> ×2
Entorno operativo	-5 °C ~ 43 °C
Humedad	≤ HR 90 %

## Accesorios

Asegúrese de tener todas estas piezas:

N.º	Nombre	Cantidad
1	Controlador cableado	1
2	Tornillo Philips, M4 × 25	2
3	Manual de instalación y operación	1
4	Barra de soporte de plástico	2
5	Cubierta inferior del controlador cableado	1
6	Tornillo para madera ST4X20	3
7	Tacos	3

Prepare las siguientes piezas en el campo:

N.º	Nombre	Cantidad	Indicaciones
1	Caja eléctrica empotrada	1	Empotrada en pared
2	Cable apantallado de 2 polos	1	RVVP-0,5 mm <sup>2</sup> ×2, empotrado en pared
3	Tubos para cableado (paquete de aislamiento)	1	Empotrados en pared; longitud máxima del cable: 200 m
4	Destornillador Phillips grande	1	Utilizado para instalar tornillos con ranura en cruz
5	Destornillador ranurado pequeño	1	Utilizado para extraer la carcasa posterior del controlador cableado

## Instalación

### Dimensiones de la instalación

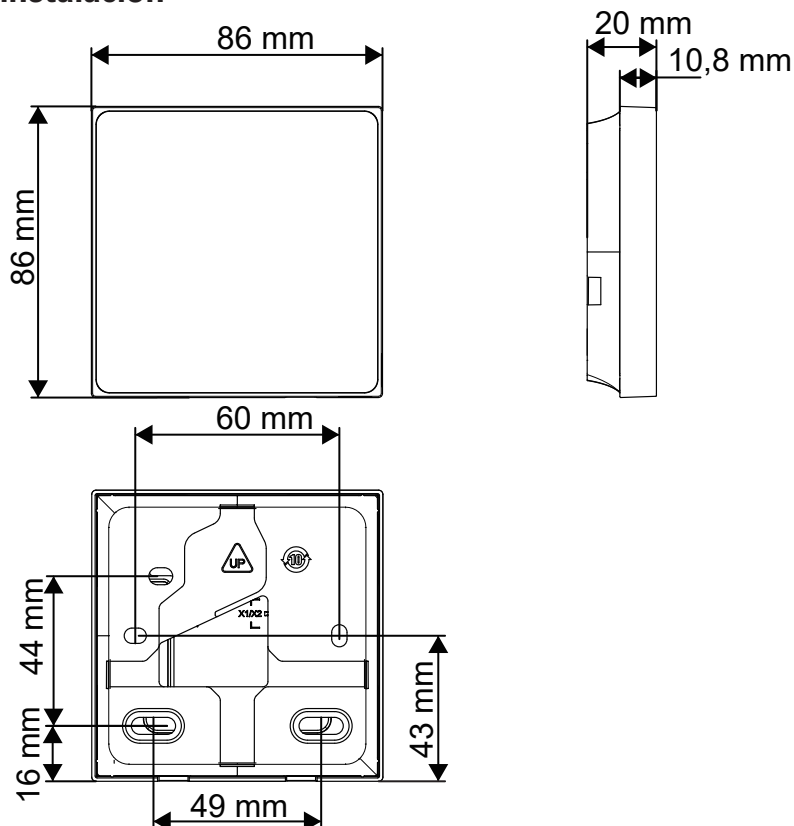

### Cableado

#### Sistema uno a uno/dos a uno

- Aplicable a la comunicación bidireccional entre el controlador cableado y una IDU.
- Sistema uno a uno: un controlador cableado controla una IDU. Sistemas dos a uno: dos controladores cableados controlan una IDU. Los parámetros mostrados en el controlador cableado varían con los parámetros de la IDU. Los datos se actualizan en tiempo real.
- Los cables de comunicación entre una IDU y un controlador cableado (X1, X2) pueden conectarse en orden inverso.
- Para un sistema dos a uno, un controlador será el principal y el otro el secundario.

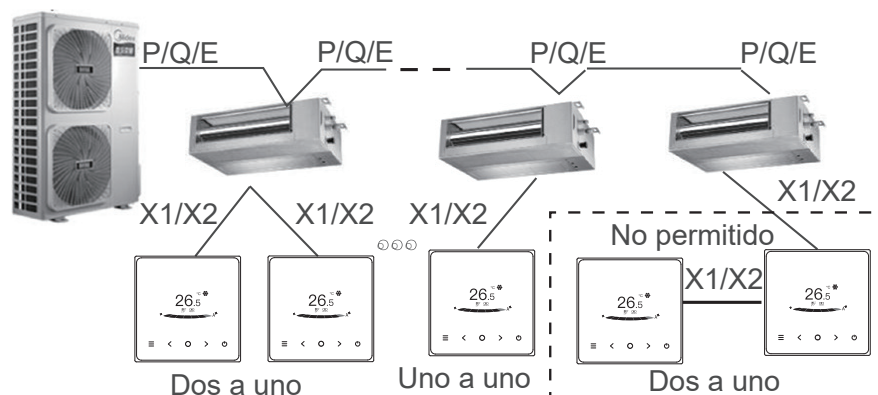



## Instalación

### INFORMACIÓN

Para los dos sistemas uno a uno y dos a uno, la longitud máxima del cable es de 200 m.

#### Sistema uno a más (solo disponible para la IDU TVR Connect)

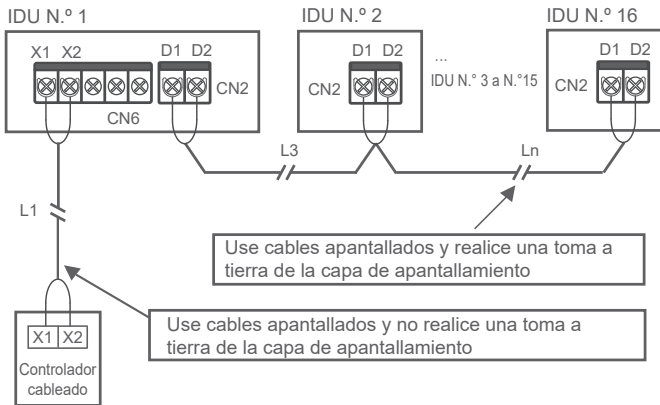

### INFORMACIÓN

Configure un controlador cableado para controlar más de una IDU. Luego de que transcurran 3 minutos y 30 segundos de comunicación entre el controlador cableado y las IDU, el controlador podrá usarse normalmente y se podrán implementar los comandos de control.

#### Instalación de la carcasa posterior del controlador cableado

1. Tome los tornillos y tacos de la bolsa de accesorios.
2. Monte la carcasa posterior en una superficie plana.



Tornillos para madera y tacos ST4X20

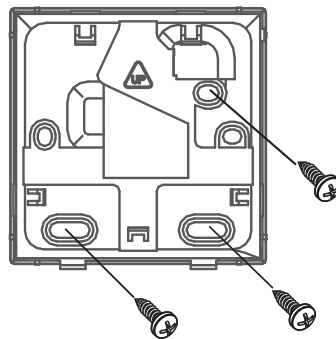

### INFORMACIÓN

Tenga cuidado de no distorsionar la carcasa posterior ajustando en exceso los tornillos de montaje.

### NOTA

Al montar la carcasa posterior en una caja de instalación eléctrica empotrada dentro de una pared, asegúrese de que la pared esté totalmente plana.

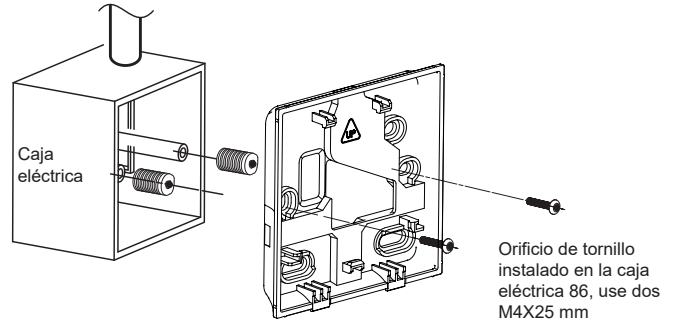

En instalación en pared:

El cable puede colocarse en la salida o en el interior. La salida del cable tiene cuatro lados para seleccionar.

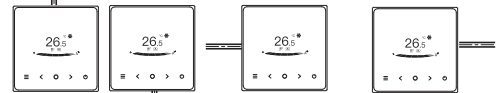
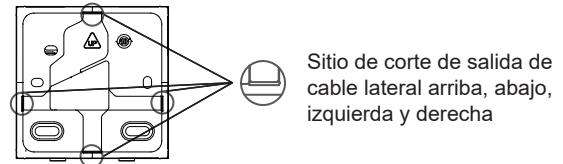

Salida de cable lateral arriba, abajo, izquierda y derecha

Lleve el cable apantallado de 2 polos a través del orificio de cableado en la cubierta inferior del controlador cableado, y use tornillos para ajustar firmemente el cable apantallado en las terminales X1 y X2. Luego, fije la cubierta inferior del controlador cableado en la caja eléctrica con los tornillos de cabeza troncocónica.

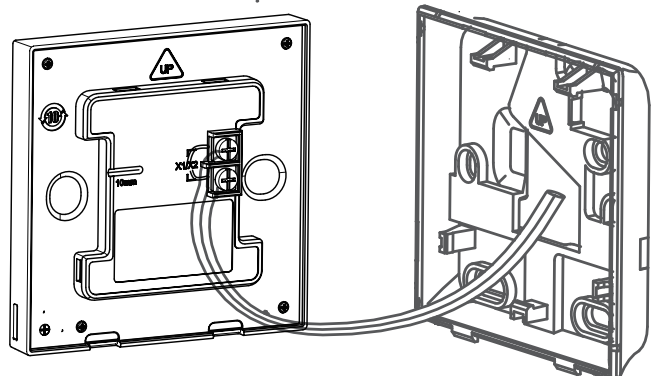

**NOTA**

- No realice operaciones de cableado en piezas energizadas. Asegúrese de extraer el controlador cableado antes de proceder. De lo contrario, podría dañarse.
- No ajuste por demás los tornillos de cabeza troncocónica; de lo contrario, la cubierta inferior del controlador cableado puede deformarse y no podrá nivelarse en la superficie de la pared, lo que dificulta la instalación o genera una mala instalación.

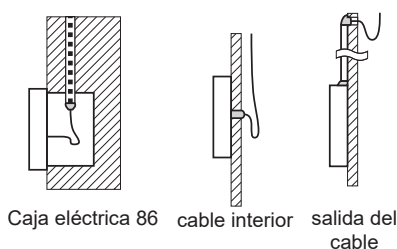

Evite que ingrese agua en el controlador remoto cableado, use masilla para sellar los conectores de los cables durante la instalación del cableado.

**Enganche el controlador cableado y la cubierta posterior, tal como se muestra en la siguiente figura.**

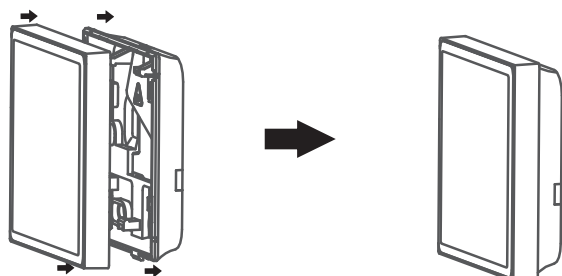

Enganchados correctamente

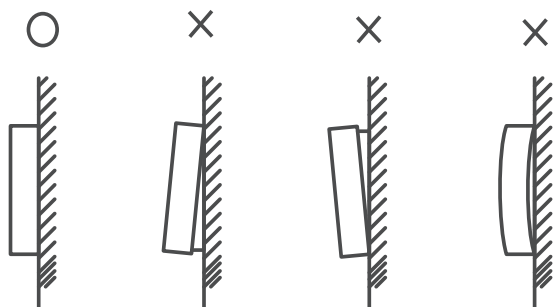

**NOTA**

- Asegúrese de que no haya ningún cable aprisionado al enganchar el controlador cableado con la cubierta inferior.
- El controlador cableado y la cubierta inferior deben instalarse correctamente. De lo contrario, pueden aflojarse y desprenderse.

## Menú de ingeniería

### Configuración de parámetros del controlador cableado

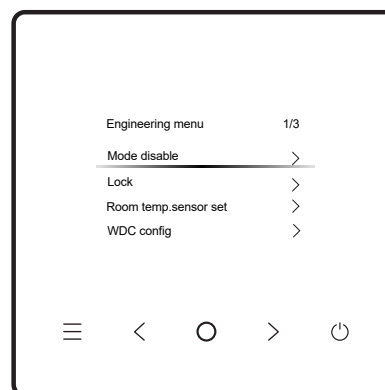
- Se pueden configurar los parámetros en el estado de encendido o apagado.
- Mantenga presionado " $\equiv$ " y ">" por 3 segundos para ingresar a la interfaz de la configuración de parámetros.
- Luego de ingresar a la interfaz de configuración de parámetros, presione "<" y ">" para cambiar el parámetro. Configure los parámetros de acuerdo con la Tabla de configuración de parámetros. Presione "○" para ingresar a la interfaz de configuración de parámetros. Luego, presione "<" y ">" para cambiar el valor y presione "○" para guardar los cambios.
- Presione el botón " $\equiv$ " para regresar a la página anterior hasta salir de la configuración de parámetros o salir de la configuración de parámetros después de 60 segundos sin ninguna operación.
- Cuando ingrese a la página de configuración de parámetros, el controlador cableado no responde a ninguna señal del controlador remoto.



**Menú de ingeniería**

Menú	Submenú	Configuración
Menú de ingeniería	Modo deshabilitado	Automático, Enfriamiento, Calentamiento, Ventilador, Seco
	Bloqueo	Ajuste de temp.
		Velocidad del ventilador
	Config. de temp. ambiente del sensor	Posición del sensor de temp. ambiente
		Compensación del sensor de temp. ambiente
	Config. de TCONTNWD86T	Para más detalles, consulte "Configuración de TCONTNWD86T"
	Objeto de configuración de la IDU	Para más detalles, consulte "Objeto de configuración de la IDU"
	Dirección de IDU config.	Dirección de IDU config.
	Objeto de configuración de la ODU	Para más detalles, consulte "Objeto de configuración de la ODU"
	Consulta de estado operativo del sistema	Info. de fallas
		Info. de ODU
		Info. de IDU
	Hora de IDU	Info. de TCONTNWD86T
Info. de hora de ODU	Tiempo de operación	
	Tiempo de operación	
	Tiempo de operación de ventilador 1	
	Tiempo de operación de ventilador 2	

Menú	Submenú	Configuración
Menú de ingeniería	Info. de hora de ODU	Tiempo de operación de Compresor 1
		Tiempo de operación de Compresor 2
	Otras funciones	Restablecer configuración de fábrica
		Autocomprobación

## Configuración de TCONTCNWD86T

Menú	Submenú	Menú de tercer nivel	Predeterminado	Indicaciones
Config. de TCONTCNWD86T	Configurar controlador cableado principal/sec.	Principal/secundario	TCONTCNWD86T principal	
	Se muestra o no se muestra 0,5 °C	Formato de temp. configurada: 0,5/1	0,5	
	Rango de temperatura configurada para enfriamiento/calentamiento	Configurar los límites de temp. superior e inferior en modo enfriamiento/calentamiento	2° IDU: 17 °C-30 °C; 3° IDU: 16 °C-30 °C	
	Controlador remoto/recepción de TCONTCNWD86T	Habilitar/Deshabilitar	Habilitar	
	Reinicio automático de TCONTCNWD86T	Habilitar/Deshabilitar	Habilitar	
	Degradación del rendimiento	Encendido/Apagado	Apagado	Solo IDU TVR Connect
	Estado del filtro	Encendido/Apagado	Apagado	Solo IDU TVR Connect
	Recordatorio de limpieza del filtro	Sin recordatorio de filtro, 500 h, 1000 h, 2500 h, 5000 h	500h	
	Restablecimiento del filtro			
	Luz de la TCONTCNWD86T	Encendido/Apagado	Encendido	
	Oscilación con control uno a más independiente	Encendido/Apagado	Apagado	Solo IDU TVR Connect
	Horario no laboral	30 min., 60 min., 90 min., 120 min., 180 min., 240 min., inválido	Inválido	

## Objetos de configuración de la IDU

### Protocolo TVR Ultra

Objeto de configuración de la IDU	Nombre del parámetro	Rango de parámetro	Indicaciones
Configuración en el sitio	Configuración de presión estática de la IDU	00/01~19/FF	La IDU establece la presión estática según el mecanismo configurado, FF (unidad TVR: DIP del panel principal de la IDU, otros modelos: reservado)
	Configuración de la dirección de la IDU	0-63	/
	Factor de ajuste del flujo de aire en el sitio	00/01	00: 1, 01: 1,1
Configuración de IDU	Timbre de la IDU	00/01	00: Sin sonido; 01: Sonido
	Selección de la apertura de la EXV en modo reserva de calentamiento	00/01/02/FF	00: 56 P; 01: I72 P; 02: 00 P; FF: DIP de IDU
	Intervalo de conversión de modo en modo automático (mín.)	00/01/02/03	00: 15 min, 01: 30 min; 02: 60 min, 03: 90 min.

## Instalación

Configuración de IDU	Memoria de falla energética para IDU	00/01	00: No disponible; 01: Disponible
	Oscilación arriba/abajo para IDU	00/01	00: No disponible; 01: Disponible
	Oscilación izquierda/derecha para IDU	00/01	00: No disponible; 01: Disponible
	Instrucción del control remoto recibida en el panel de visualización de la IDU	00/01	00: Recibir; 01: No recibir
	Configuración de luz (panel de visualización)	00/01	00: Apagado; 01: On
	Calentador auxiliar de la IDU	00/01	00: No disponible; 01: Disponible
	Configura la temp. exterior cuando el calentador auxiliar está encendido	Celsius: -5 a 20 Fahrenheit: 23 a 68	1 °C o precisión 1 °C
	Configura la temp. exterior cuando el calentador auxiliar de terceros funciona de manera independiente	00/01/02/03/ 04/05/06/07/ 08/09/10/11/ 12/13/14/15/ 16/17	00: Sin límite; 01: -16 °C/4 °F; 02: -14 °C/7 °F; 03: -12 °C/10 °F; 04: -9 °C/15 °F; 05: -7 °C/20 °F; 06: -4 °C/25 °F; 07: -1 °C/30 °F; 08: 2 °C/35 °F; 09: 4 °C/40 °F; 10: 7 °C/45 °F; 11: 10 °C/50 °F; 12: 13 °C/55 °F; 13: 16 °C/60 °F; 14: 18 °C/65 °F; 15: 21 °C/70 °F; 16: 24 °C/75 °F; 17: 27°C/80°F

Objeto de configuración de la IDU	Nombre del parámetro	Rango de parámetro	Indicaciones
Configuración de la velocidad del ventilador	Límite superior de la velocidad automática del ventilador en modo enfriamiento	04/05/06/07	04: Velocidad 4; 05: Velocidad 5; 06: Velocidad 6; 07: Velocidad 7
	Límite superior de la velocidad automática del ventilador en modo calentamiento	04/05/06/07	04: Velocidad 4; 05: Velocidad 5; 06: Velocidad 6; 07: Velocidad 7
	Configuración del flujo de aire en velocidad del ventilador 7	00/01	00: Velocidad constante; 01: Flujo de aire constante
	Configuración de la velocidad del ventilador en modo reserva de calentamiento	00/01/14	00: Térmico; 01: Velocidad 1; 14: Velocidad del ventilador antes de ingresar al modo reserva
	Hora para apagar el ventilador de la IDU en modo calentamiento (térmico)	00/01/02/03/04/ FF	00: Ventilador encendido; 01: 4 min; 02: 8 min; 03: 12 min; 04: 16 min; FF: DIP de tablero principal
Configuración de temp.	Configuración de la temperatura de viento antifrío de la IDU en modo calentamiento	00/01/02/03/FF	IDU comunes (modelos 1, 3, 4, 6 y 8): 00: 15; 01: 20; 02: 24; 03: 26; FF: Inválido
			FAPU (modelos 2 y 7): 00: 14; 01: 12; 02: 16; 03: 18; FF: Reservado

Objeto de configuración de la IDU	Nombre del parámetro	Rango de parámetro	Indicaciones
Configuración de temp.	Temp. de la diferencia del retorno de enfriamiento	00/01/02/03/04	00: 1 °C; 01: 2 °C; 02: 0,5 °C; 03: 1,5 °C; 04: 2,5°C
	Compensación de temperatura de calentamiento de la IDU	00/01/02/03/04/FF	Unidad TVR: 00: 6 °C; 01: 2 °C; 02: 4 °C; 03: 6 °C; 04: 0 °C; FF: DIP de panel principal de la IDU principal Uni. split: 00: 6 °C; 01: 2 °C; 02: 4 °C; 03: 8 °C; 04: 0 °C; FF: reservado Unidad TVR Mini: 00: 6 °C; 01: 2 °C; 02: 4 °C; 03: 8 °C; 04: 0 °C; FF: Reservado

Objeto de configuración de la IDU	Nombre del parámetro	Rango de parámetro	Indicaciones
Configuración de temp.	Compensación de temperatura del enfriamiento de la IDU	Unidad TVR: 00/01/FF Unidad split: 00/01/02/03/FF Unidad TVR Mini: 00/01/02/03/04/FF	Unidad TVR: 00: 0 °C; 01: 2 °C; FF: DIP de panel principal de la IDU Uni. split: 00: 0 °C; 01: 1 °C; 02: 2 °C; 03: 3 °C; FF: Reservado Unidad TVR Mini: 00: 0 °C; 01: 1 °C; 02: 2 °C; 03: 3 °C; 04: -1 °C; FF: Reservado
Otra configuración	Configuración de esterilización	00/01	00: Esterilización no disponible; 01: Esterilización por plasma
	Tiempo de secado en limpieza automática	00/01/02/03	00: 10 min; 01: 20 min; 02: 30 min; 03: 40 min.
Opción de conservación energética	Detección de presión estática inicial	00/01	00: Presión estática inicial no restablecida; 01: Presión estática inicial restablecida
Configuración de FAPU	Contacto seco de aire fresco 1 - ventilador	00/01	00: Desconectar; 01: Habilitar
	Contacto seco de aire fresco 2 - economizador	00/01	00: Desconectar; 01: Habilitar
	Contacto seco de aire fresco 3 - humidificador	00/01	00: Desconectar; 01: Habilitar

## Instalación

### Protocolo TVR Connect

Objeto de configuración de la IDU	Nombre del parámetro	Rango de parámetro	Indicaciones
Objeto de configuración en el sitio	Configuración de presión estática de la IDU	00/01~19/FF	La IDU establece la presión estática según el mecanismo configurado, FF (unidad TVR: DIP del panel principal de la IDU, otros modelos: reservado)
	Configuración de la dirección de la IDU	0-63	Para más detalles, consulte "Configuración de la dirección de la IDU"
	Configuración de techos altos	00/01/02	00: 3 m; 01: 4 m; 02: 4,5 m
	Factor de ajuste del flujo de aire en el sitio	00/01/02/03/ 04/05/06	00: 1; 01: 1,05; 02: 1,1; 03: 1,15; 04: 0,95; 05: 0,9; 06: 0,85
	Salida de aire mín. Q4/Q4 cerrada 1	Control libre/Cerrar	
	Salida de aire mín. Q4/Q4 cerrada 2	Control libre/Cerrar	00: Control libre; 01: Cerrar
	Salida de aire mín. Q4/Q4 cerrada 3	Control libre/Cerrar	00: Control libre; 01: Cerrar
	Salida de aire mín. Q4/Q4 cerrada 4	Control libre/Cerrar	00: Control libre; 01: Cerrar
Objeto de configuración en el sitio	Enfriamiento/calentamiento solo para las IDU	Enfriamiento y calentamiento / Solo enfriamiento	
	Uno a muchos de TCONTNWD86T habilitado	No/Sí	
Configuración de IDU	Timbre de la IDU	Sin sonido/Sonido	
	Selección de la apertura de la EXV en modo reserva de calentamiento	224P/288P/00P /Regulación automática	

Objeto de configuración de la IDU	Nombre del parámetro	Rango de parámetro	Indicaciones
Configuración de IDU	Intervalo del interruptor de modo en modo automático (mín.)	15 min; 30 min; 60 min; 90 min	
	Función de reinicio automático	No; Sí	
	Rcpt de control remoto del panel de visualización de la IDU	Recibir; No recibir	
	Configuración de luz (panel de visualización)	Apagado; Encendido	
	Configura la temp. exterior cuando el calentador auxiliar está encendido	Grado Celsius: -25 a 20 Fahrenheit: -13 a 32	1 °C o precisión 1 °C

Objeto de configuración de la IDU	Nombre del parámetro	Rango de parámetro	Indicaciones
Configuración de IDU	Configura la temp. exterior cuando el calentador auxiliar de terceros funciona de manera independiente	00/01/02/03/04/ 05/06/07/08/09/ 10/11/12/13/14/ 15/16/17	00: Sin límite; 01: -16 °C/4 °F; 02: -14 °C/7 °F; 03: -12 °C/10 °F; 04: -9 °C/15 °F; 05: -7 °C/20 °F; 06: -4 °C/25 °F; 07: -1 °C/30 °F; 08: 2 °C/35 °F; 09: 4 °C/40 °F; 10: 7 °C/45 °F; 11: 10 °C/50 °F; 12: 13 °C/55 °F; 13: 16 °C/60 °F; 14: 18 °C/65 °F; 15: 21 °C/70 °F; 16: 24 °C/75 °F; 17: 27°C/80°F
	Temp. interior cuando el calentador auxiliar está encendido	Celsius: 10 a 30 Fahrenheit: 50 a 86	1 °C o precisión 1 °C

Objeto de configuración de la IDU	Nombre del parámetro	Rango de parámetro	Indicaciones
Configuración de IDU	Diferencia de Temp. T1 cuando el calentador auxiliar está encendido	0-7	0 a 7 representa 0 a 7 °C/°F
	Diferencia de Temp. T1 cuando el calentador auxiliar está apagado	0-10	0 a 10 representa -4 a 6 °C/°F
	Función de modo seco automático	Inválido; Válido	
Configuración de la velocidad del ventilador	Límite superior de la velocidad automática del ventilador en modo enfriamiento	Velocidad 4; Velocidad 5; Velocidad 6; Velocidad 7	
	Límite superior de la velocidad automática del ventilador en modo calentamiento	Velocidad 4; Velocidad 5; Velocidad 6; Velocidad 7	04: Velocidad 4; 05: Velocidad 5; 06: Velocidad 6; 07: Velocidad 7
	Configuración del flujo de aire en velocidad del ventilador 7	Velocidad constante; Flujo de aire constante	
	Configuración de la velocidad del ventilador en modo reserva de enfriamiento	Velocidad 1; Velocidad 1; Velocidad 2; Velocidad 3; Velocidad 4; Velocidad 5; Velocidad 6; Velocidad 7; Velocidad del ventilador antes de pasar al modo reserva	
	Rango L1 de velocidad del ventilador en reserva en modo seco	Ventilador apagado; L1, L2; Velocidad 1	



## Instalación

Configuración de la velocidad del ventilador	Configuración de la velocidad del ventilador en modo reserva de calentamiento	Térmico; Velocidad 1; Velocidad del ventilador antes de ingresar al modo reserva	
	Hora para apagar el ventilador de la IDU en modo calentamiento (térmico)	4 min; 8 min; 12 min; 16 min. (Protocolo TVR Connect)	

Objeto de configuración de la IDU	Nombre del parámetro	Rango de parámetro	Indicaciones
Configuración de temp.	Configuración de la temperatura de viento antifrío de la IDU en modo calentamiento	00/01/02/03/04	IDU comunes (modelos 1, 3, 4, 6 y 8): 0: 15; 1: 20; 2: 24; 3: 26; 04: Inválido
	Temp. de la diferencia del retorno de enfriamiento	1 °C; 2 °C; 0,5 °C; 1,5 °C; 2,5°C	FAPU (modelos 2 y 7): 0:14; 1:12; 2:16; 3:18; 04: Inválido
Configuración de temp.	Temperatura de la diferencia del retorno de calentamiento	1 °C; 2 °C; 0,5 °C; 1,5 °C; 2,5°C	
	Compensación de temperatura de calentamiento de la IDU	00/01/02/03/04	00: 6 °C; 01: 2 °C; 02: 4 °C; 03: 8 °C; 04: 0°C
	Compensación de temperatura del enfriamiento de la IDU	00/01/02/03/04	00: 0 °C; 01: 1 °C; 02: 2 °C; 03: 3 °C; 04: -1 °C
	Caída 3D máx. de la temp. interior en modo seco	00/01/02/03/04	00: 3 °C; 01: 4 °C; 02: 5 °C; 03: 6 °C; 04: 7 °C

Objeto de configuración de la IDU	Nombre del parámetro	Rango de parámetro	Indicaciones
Configuración remota y de alarmas	Lógica del puerto On/Off con control remoto	Remoto apagado (cerrado); Remoto apagado (abierto)	Nota: Si se apaga en forma remota, la pantalla digital del controlador cableado de TVR Connect muestra d6, mientras que la del TVR Ultra no muestra este código
	Controlador remoto ON/OFF (implementado en la segunda etapa)	00/01	00: Control de forzado apagado; 01: Control de encendido/apagado

Objeto de configuración de la IDU	Nombre del parámetro	Rango de parámetro	Indicaciones
Configuración remota y de alarmas	Retardo de apagado remoto	Sin retardo; 1 min; 2 min; 3 min; 4 min; 5 min; 10 min	
	Lógica del puerto de alarma	Alarma al cerrarse; Alarma al abrirse	
	Configuración de esterilización	Sí/No	
	Tiempo de secado en limpieza automática	00/01/02/03	00: 10 min; 01: 20 min; 02: 30 min; 03: 40 min.
	Tiempo de ejecución de la operación del ventilador a prueba de moho (apagado en enfriamiento/modo seco, excepto apagado por fallas)	Predeterminado ; 60 s; 90 s; 120 s	
	Prueba de suciedad para el techo	Inválido; Válido	
	Prueba de condensación	Inválido; Válido	
	Restablecimiento de la alarma de fugas de refrigerante	No restablecido; restablecido	

Objeto de configuración de la IDU	Nombre del parámetro	Rango de parámetro
Opción de conservación energética	Nivel meta en modo enfriamiento	Nivel 1; 01: Nivel 2; Nivel 3
	Nivel meta en modo calentamiento	00: Nivel 1; 01: Nivel 2; 02: Nivel 3
	Detección de presión estática inicial	Presión estática inicial no restablecida; Presión estática inicial restablecida
	Configuración de presión estática final-inicial del filtro	10 Pa; 20 Pa; 30 Pa ~19: 200 Pa
Configuración de FAPU	Temp. ambiente cuando la precalentación está encendida	5 °C; 0 °C; (-5) °C

## Objetos de configuración de la ODU

Nombre del parámetro	Rango de parámetro
Clasificación energética de la ODU	40 % a 100 %, cada 1 %
Dirección de la IDU VIP	0-63
Calentamiento y suministro de aire habilitados	Habilitar; Deshabilitar
Nivel de silencio de la ODU	Nivel 0 a 14

Trane – de Trane Technologies (NYSE:TT), una empresa mundial de tecnología climática, ambientes interiores cómodos y energéticamente eficientes para aplicaciones comerciales y residenciales. Para obtener más información, visite [trane.com](http://trane.com) o [tranetechnologies.com](http://tranetechnologies.com).

Trane tiene una política de mejora continua de producto y de datos de producto, y se reserva el derecho a modificar el diseño y las especificaciones sin previo aviso. Estamos comprometidos en utilizar prácticas de impresión respetuosas con el medio ambiente.