



Manual de Instalación y Operación

Sistema TVR™ Connect DC

Inverter R410A

Unidad Oculta de Alta Presión Estática

68-192MBH 220-240V/ 50-60Hz/ 1F

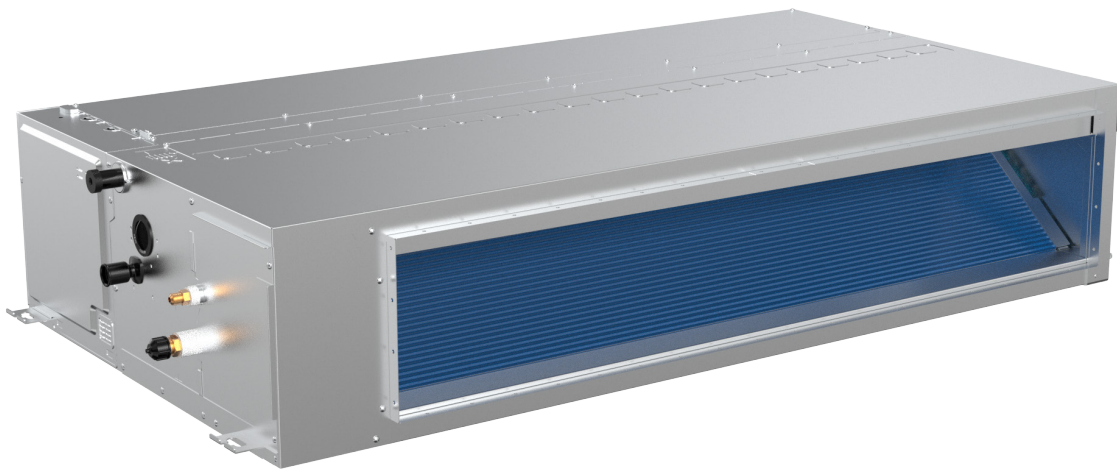

4TVA0068KF000AA

4TVA0115KF000AA

4TVA0076KF000AA

4TVA0136KF000AA

4TVA0085KF000AA

4TVA0154KF000AA

4TVA0095KF000AA

4TVA0192KF000AA

⚠ ADVERTENCIA DE SEGURIDAD

El equipo debe ser instalado y revisado solo por personal calificado. La instalación, la puesta en marcha y las tareas de mantenimiento del equipo de calefacción, ventilación y aire acondicionado pueden ser peligrosos y requieren conocimiento y capacitación específicos. Un equipo instalado, ajustado o modificado de manera incorrecta por alguien no cualificado puede ocasionar daños personales, incluso la muerte. Al trabajar en el equipo, observe todas las precauciones de la documentación y que se incluyen en los folletos, etiquetas y autoadhesivos pegados al equipo.

Septiembre de 2023

VRF-SVN104A-EM

TRANE
TECHNOLOGIES™





Introducción

Advertencias, precauciones y avisos

Los avisos de seguridad aparecen en este manual según sea necesario. Su seguridad personal y el funcionamiento adecuado de esta máquina dependen del cumplimiento estricto de estas precauciones.

Los tres tipos de avisos se definen de la siguiente manera:

| | |
|--|--|
|  ADVERTENCIA | Indica una situación potencialmente peligrosa que, si no se evita, podría provocar la muerte o lesiones graves. |
|  PRECAUCIÓN | Indica una situación potencialmente peligrosa que, si no se evita, podría provocar lesiones leves o moderadas. También podría utilizarse para alertar sobre prácticas inseguras. |
| AVISO | Indica una situación que podría dañar únicamente al equipo o a otras propiedades. |

Preocupaciones ambientales importantes

La investigación científica ha demostrado que determinados químicos creados por el hombre pueden afectar la capa de ozono estratosférico presente de manera natural en la Tierra cuando se liberan a la atmósfera. En particular, varios de los productos químicos identificados que pueden afectar a la capa de ozono son refrigerantes que contienen cloro, flúor y carbono (CFC) y los que contienen hidrógeno, cloro, flúor y carbono (HCFC). No todos los refrigerantes que contienen estos compuestos tienen el mismo impacto potencial en el medio ambiente. Trane promueve el manejo responsable de todos los refrigerantes, incluidos los sustitutos industriales de los CFC y HCFC, tales como los HCFC y los HFC saturados o insaturados.

Prácticas importantes de responsabilidad sobre refrigerantes

Trane cree que las prácticas responsables sobre refrigerantes son importantes para el medio ambiente, nuestros clientes y la industria del aire acondicionado. Todos los técnicos que manejan refrigerantes deben tener certificación según las normas locales. En el caso de Estados Unidos, La Ley Federal de Aire Limpio (Sección 608) establece los requisitos para manipular, reclamar, recuperar y reciclar determinados refrigerantes y el equipo que se utiliza en estos procedimientos de servicio. Además, algunos estados o municipios pueden tener requisitos adicionales que también se deben

cumplir para el manejo responsable de los refrigerantes. Conozca las leyes correspondientes y cumpla con ellas.

ADVERTENCIA

Se requiere cableado de campo y derivación a tierra adecuados.

El incumplimiento del código podría producir la muerte o lesiones graves. El personal calificado DEBE realizar todo el cableado de campo. El cableado de campo mal instalado y con cableado de campo de derivación a tierra corre riesgo de incendio y electrocución. Para evitar estos peligros, DEBE cumplir con los requisitos para la instalación y derivación a tierra del cableado de campo, como se describe en NEC y sus códigos eléctricos locales o estatales. El incumplimiento del código podría producir la muerte o lesiones graves.

ADVERTENCIA

Se requiere equipo de protección personal (EPP).

No usar un EPP apropiado para el trabajo que se está realizando podría causar la muerte o lesiones graves. Los técnicos, para protegerse de posibles peligros eléctricos, mecánicos y químicos, DEBEN respetar las precauciones de este manual y de los folletos, etiquetas y autoadhesivos, así como también las siguientes instrucciones:

- Antes de instalar o realizar mantenimiento a esta unidad, los técnicos DEBEN ponerse todo el EPP necesario para el trabajo que se está realizando (p.ej., guantes o mangas resistentes a los cortes, guantes de butilo, gafas de seguridad, casco o gorra antigolpes, protección contra caídas, EPP para electricidad y ropa de arco eléctrico). SIEMPRE consulte las Hoja de datos de seguridad de material (MSDS) o las Hoja de datos de seguridad (SDS) adecuadas y las indicaciones de OSHA para un EPP apropiado.
- Cuando trabaje con o alrededor de productos químicos peligrosos, SIEMPRE consulte las indicaciones adecuadas de MSDS o SDS y OSHA/GHS (Sistema Globalmente Armonizado de Clasificación y Etiquetado de Productos Químicos) para obtener información sobre los niveles de exposición personal permitidos, la protección respiratoria adecuada y las instrucciones de manipulación.
- Si existe el riesgo de contacto eléctrico energizado, arco o eléctrico, los técnicos DEBEN ponerse todos los EPP conforme a OSHA, NFPA 70E, u otros requisitos específicos del país para la protección de arco eléctrico, ANTES de realizar mantenimiento a la unidad. NUNCA REALICE PRUEBAS DE CONMUTACIÓN, DESCONEXIÓN O VOLTAJE SIN LA VESTIMENTA ADECUADA PARA EPP Y ARCO ELÉCTRICO. ASEGÚRESE DE QUE LOS CONTADORES ELÉCTRICOS Y EL EQUIPO SE CLASIFICARON CORRECTAMENTE PARA EL VOLTAJE PREVISTO.

⚠ ADVERTENCIA

¡Siga las políticas de EHS!

El incumplimiento de las instrucciones que aparecen a continuación podría provocar la muerte o lesiones graves.

- **Todo el personal de Trane debe seguir las políticas medioambientales, de salud y seguridad (EHS) de la empresa al realizar trabajos tales como trabajos en caliente, electricidad, protección contra caídas, bloqueo/etiquetado, manipulación de refrigerantes, etc. Cuando las regulaciones locales son más estrictas que estas políticas, esas regulaciones sustituyen a estas políticas.**
- **El personal que no pertenece a Trane siempre debe seguir las regulaciones locales.**

Derechos de autor

Este documento y la información que contiene son propiedad de Trane, y no se pueden utilizar o reproducir en su totalidad o en parte sin un permiso por escrito. Trane se reserva el derecho de revisar esta publicación en cualquier momento y de realizar cambios en su contenido sin obligación de notificar a ninguna persona de dicha revisión o cambio.

Marcas comerciales

Todas las marcas comerciales a las que se hace referencia en este documento son marcas comerciales de sus respectivos propietarios.

Introducción

Derechos de autor

Este documento y la información que contiene son propiedad de Trane, y no se pueden utilizar o reproducir en su totalidad o en parte sin un permiso por escrito. Trane se reserva el derecho de revisar esta publicación en cualquier momento y de realizar cambios en su contenido sin obligación de notificar a ninguna persona de dicha revisión o cambio.

Marcas comerciales

Todas las marcas comerciales a las que se hace referencia en este documento son marcas comerciales de sus respectivos propietarios.

Índice

| | | | |
|--|-----------|---|-----------|
| Introducción | 2 | Precauciones para transportar y elevar el aire acondicionado..... | 16 |
| Advertencias, precauciones y avisos | 2 | Sitios de instalación prohibidos | 16 |
| Preocupaciones ambientales importantes..... | 2 | Sitios de instalación recomendados | 17 |
| Prácticas importantes de responsabilidad sobre refrigerantes | 2 | Disposición | 18 |
| Derechos de autor..... | 2 | Disposición de la instalación..... | 18 |
| Marcas comerciales | 2 | 2. Materiales de instalación | 21 |
| Historial de revisiones | 2 | Accesorios | 21 |
| Introducción | 2 | Accesorios comprados a nivel local..... | 22 |
| Derechos de autor..... | 2 | Requisitos del material de aislamiento térmico | 22 |
| Marcas comerciales | 2 | Preparación antes de la instalación | 23 |
| Historial de revisiones | 2 | 1.Verificación de desembalaje | 23 |
| Símbolos de seguridad..... | 5 | Posicionamiento de la unidad interior | 23 |
| Advertencia de seguridad | 5 | 2.Instalación de la unidad interior | 25 |
| Contenidos de advertencia..... | 5 | Instalación de pernos de elevación | 25 |
| Señales de prohibición | 5 | Instalación de pernos de elevación | 26 |
| Precauciones de seguridad | 6 | Instalación de la unidad interior | 26 |
| Requisitos de seguridad eléctrica | 6 | Rejilla de aire de entrada | 27 |
| Acerca del refrigerante | 7 | Instalación de conexión de tuberías de refrigerante | 28 |
| Operación | 10 | Disposición de la tubería | 28 |
| 1. Precauciones operativas | 10 | Pasos de la conexión de la tubería | 28 |
| 2. Operación óptima | 11 | Conexiones de tubería..... | 29 |
| En modo enfriamiento..... | 11 | Soldadura de tuberías | 29 |
| En modo enfriamiento..... | 11 | Ajuste de tuercas | 30 |
| 3. Rango operativo | 11 | Combustión | 30 |
| 4. Síntomas que no son fallas | 12 | Fijación de tuberías de refrigerante..... | 31 |
| Protección normal del aire acondicionado | 12 | Bomba de vacío..... | 31 |
| Los siguientes síntomas no son ocasionados por un mal funcionamiento del sistema | 12 | Detección de fugas..... | 32 |
| 5. Caja de visualización (opcional) | 13 | Tratamiento de aislamiento térmico..... | 32 |
| Funciones de la pantalla:..... | 13 | Instalación de la tubería de drenaje | 32 |
| Eliminación | 14 | Instalación de la tubería de drenaje de agua para la unidad interior..... | 33 |
| Instalación | 14 | Prueba de drenaje de agua | 36 |
| 1.Precauciones de instalación | 14 | Instalación del conducto de aire | 37 |
| Requisitos de calificaciones y regulaciones de seguridad | 14 | Conexión eléctrica | 39 |

| | |
|--|-----------|
| Características eléctricas | 41 |
| Figura esquemática de los bloques de terminales principales del panel de control principal..... | 41 |
| Cableado | 42 |
| Códigos de error | 57 |
| Códigos de error y definiciones..... | 57 |
| Códigos de estados operativos y definiciones (no errores)..... | 61 |
| Descripción de verificación de punto | 62 |
| Configuración..... | 63 |
| Configuración de la presión estática exterior..... | 63 |
| Curva de presión de aire | 64 |
| Curva de presión de aire | 66 |
| Ejecución de pruebas | 67 |
| Antes de la ejecución de pruebas, asegúrese de lo siguiente..... | 67 |
| Unidad interior | 67 |
| Unidad exterior | 67 |
| Lista de verificación | 68 |
| Mantenimiento y servicio | 69 |
| 1. Advertencia de seguridad..... | 69 |
| 2.Limpieza | 69 |
| 2.1 Limpieza del filtro de aire | 69 |
| 2.2. Limpieza de las salidas de aire y paneles exteriores | 71 |
| 2.3. Mantenimiento | 71 |
| 3.Mantenimiento de piezas convencionales ... | 72 |
| 3.1. Mantenimiento del ventilador | 72 |
| 3.2. Mantenimiento del motor | 74 |
| 3.3. Mantenimiento de la bomba de drenaje (para las unidades con bomba), sensor de temperatura y válvula de expansión electrónica..... | 74 |
| 3.4. Paso para desmantelar el panel de control principal..... | 75 |
| 3.5. Mantenimiento del eje de conexión, acoplamiento y bloque de rodamiento (para las unidades con 3 ventiladores)..... | 75 |

⚠ Instrucciones de seguridad

Lea cuidadosamente y asegúrese de comprender en su totalidad las precauciones de seguridad (incluidas las señales y símbolos) de este manual, y siga las instrucciones relevantes durante el uso para evitar daños a la salud o propiedad.

Símbolos de seguridad

| | |
|----------------------|---|
| ⚠ Peligro | Indica un peligro con un alto nivel de riesgo que, de no evitarse, conduce a la muerte o a una lesión grave. |
| ⚠ Advertencia | Indica un peligro con un nivel medio de riesgo que, de no evitarse, podría conducir a la muerte o a una lesión grave. |
| ⚠ Precaución | Indica un peligro con un bajo nivel de riesgo que, de no evitarse, podría conducir a una lesión menor o moderada. |
| ⚠ Nota | Información útil sobre el funcionamiento y mantenimiento. |

Explicación de los símbolos mostrados en la unidad

| | | |
|--|--------------------|--|
| | ADVERTENCIA | Este símbolo muestra que este artefacto usó un refrigerante inflamable. Si hay pérdida de refrigerante y queda expuesto a una fuente de ignición externa, hay un riesgo de incendio. |
| | PRECAUCIÓN | Este símbolo muestra que se debe leer el manual operativo detenidamente. |
| | PRECAUCIÓN | Este símbolo muestra que el personal de servicio debe manejar este equipo en referencia al manual de instalación. |
| | PRECAUCIÓN | Este símbolo muestra que la información está disponible, como el manual operativo o el manual de instalación. |



Precaución: Riesgo de incendio
(para IEC 60335-2-40: 2018 únicamente)



Precaución: Riesgo de incendio
(para IEC/EN 60335-2-40 excepto IEC 60335-2-40: 2018)

Nota

Los símbolos anteriores son para el sistema refrigerante.

Advertencia de seguridad

Contenidos de advertencia



Garantice una toma a tierra adecuada



Solo profesionales

Señales de prohibición



No colocar material inflamable



Se prohíben corrientes fuertes



Se prohíben llamas abiertas, fuego, fuente de ignición abierta y uso de tabaco



Se prohíben materiales ácidos o alcalinos

Precauciones de seguridad

⚠ Peligro

En caso de pérdida de refrigerante, se prohíbe fumar y las llamas abiertas. Desconecte el interruptor eléctrico principal de inmediato, abra las ventanas para ventilar, manténgase alejado del punto de pérdida y contacte a su distribuidor local o soporte técnico para solicitar reparación profesional.

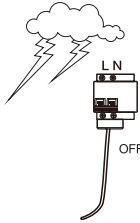

⚠ Advertencia

La instalación del aire acondicionado debe cumplir con las normas locales y los códigos eléctricos y las instrucciones relevantes de este manual.

No use limpiadores líquidos, limpiadores licuados ni limpiadores corrosivos para limpiar esta unidad, ni rocíe agua u otros líquidos sobre ella. De lo contrario, las piezas de plástico de la unidad se dañarán y podría ocurrir una descarga eléctrica. Desconecte el interruptor eléctrico principal antes de la limpieza y el mantenimiento para evitar accidentes.

Solicítele a un profesional que extraiga y vuelva a instalar el aire acondicionado.

Pida ayuda profesional para el mantenimiento y la reparación.

Este aire acondicionado está clasificado como "artefacto al cual no puede acceder el público general".

Se debe colocar la unidad interior a una altura a la que no puedan acceder niños, al menos unos 2,5 m sobre el piso.

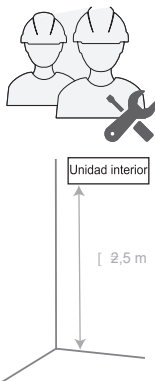

⚠ Precaución

El artefacto no fue diseñado para que la utilicen personas (incluidos niños) con capacidades físicas, sensoriales o mentales reducidas o con falta de experiencia o conocimientos, a menos que una persona responsable de su seguridad realice la supervisión o proporcione las instrucciones con relación al uso del dispositivo.

Debe supervisarse a los niños para garantizar que no jueguen con la unidad.

Las unidades son aires acondicionados parciales que cumplen con requisitos de unidades parciales de esta Norma Internacional y solo deben conectarse a otras unidades de las cuales se haya confirmado su

cumplimiento de los requisitos de unidades parciales de esta Norma Internacional.

Requisitos de seguridad eléctrica

⚠ Advertencia

El aire acondicionado debe instalarse de acuerdo con las especificaciones de cableado locales.

El trabajo de cableado debe ser realizado por electricistas calificados.

El aire acondicionado debe tener una buena conexión a tierra. Específicamente, el interruptor principal del aire acondicionado debe tener un cable de conexión a tierra confiable.

Antes de contactar los dispositivos de cableado, corte todo el suministro eléctrico.

El usuario NO DEBE dismantelar ni reparar el aire acondicionado, ya que podría ser peligroso.

En caso de fallas, corte de inmediato la alimentación eléctrica y contacte a su distribuidor local o soporte técnico.

Se debe proporcionar un suministro de alimentación separado que cumpla con los valores de los parámetros nominales para el aire acondicionado.

El cableado fijo al cual se conecta el aire acondicionado debe estar equipado con un dispositivo de corte energético que cumpla con los requisitos del cableado.

La placa de circuito (PCB) del aire acondicionado está diseñada con un fusible para ofrecer protección de sobrecorriente.

Las especificaciones del fusible están impresas en la placa de circuito.

NOTA: Para las unidades de refrigerante, solo se debe utilizar el fusible de cerámica a prueba de explosiones.

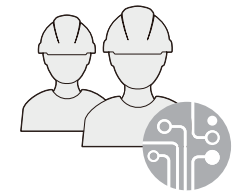
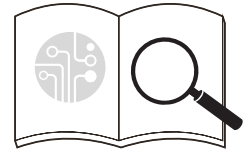

⚠ Precaución

En ninguna circunstancia debe desconectarse los cables de toma a tierra del sistema de alimentación eléctrica.

No use un cable de alimentación eléctrica dañado y reemplácelo en ese caso.

Cuando se usa el aire acondicionado por primera vez

o si ha estado desconectado por un largo tiempo, deberá conectarse a la alimentación eléctrica y calentarse por al menos 12 horas antes del uso.

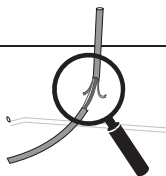

Acerca del refrigerante

⚠ Advertencia

Se aplica lo siguiente a los sistemas de refrigerante.

Antes de trabajar en sistemas que tienen refrigerantes inflamables, se deben realizar verificaciones de seguridad para minimizar el riesgo de ignición.

Para la reparación del sistema refrigerante, se debe cumplir con las siguientes precauciones antes de trabajar en el sistema.

El trabajo debe realizarse bajo un procedimiento controlado para minimizar el riesgo de la presencia de gases o vapores inflamables mientras se realiza el procedimiento.

El personal de mantenimiento y otras personas que trabajan en el área deben contar con instrucciones sobre la naturaleza del trabajo que se está realizando. Se debe evitar el trabajo en espacios confinados. Se debe secionar el área alrededor del lugar de trabajo. Asegúrese de que las condiciones dentro del área sean seguras mediante el control de materiales inflamables.

Se debe verificar el área con un detector de refrigerante adecuado antes del trabajo para garantizar que el técnico esté consciente de potenciales atmósferas inflamables.

Asegúrese de que el equipo de detección de fugas utilizado sea adecuado para el uso con refrigerantes inflamables, es decir, sin generación de chispas, sellado adecuadamente o intrínsecamente seguro. Si se realizará trabajo en caliente en el equipo de refrigeración o en cualquier pieza relacionada, debe contar con un equipo de extinción de incendios adecuado. Tenga polvo seco o un extintor de incendios con CO2 cerca del área de carga.

Se prohíbe que las personas que realizan trabajos en un sistema de refrigerantes con la exposición de tuberías con refrigerante inflamable utilicen fuentes de ignición de manera tal que puedan conducir a un riesgo de incendio o explosión.

Las fuentes posibles de ignición, como el uso de cigarrillos, deben mantenerse lo suficientemente alejadas del sitio de instalación, reparación, eliminación y desecho, en el cual pueda liberarse refrigerante en el espacio circundante.

Antes de iniciar el trabajo, se debe inspeccionar el área alrededor del equipo para garantizar que no haya peligros inflamables o riesgos de ignición. Se deben exhibir señales de "prohibido fumar".

Asegúrese de que el área esté abierta o ventilada adecuadamente antes de trabajar en el sistema o llevar a cabo trabajos en caliente. Debe haber una continuidad de la ventilación durante el período de trabajo.

La ventilación debe dispersar en forma segura cualquier instancia de refrigerante liberado, y expulsarlo preferentemente hacia la atmósfera exterior.

Si se están cambiando componentes eléctricos, deben ser idóneos para el propósito y cumplir con las especificaciones. Se debe seguir en todo momento las pautas de mantenimiento y servicio del fabricante. Ante cualquier duda, solicite ayuda al departamento técnico del fabricante.

Se deben realizar las siguientes verificaciones a las instalaciones que usan refrigerantes inflamables:

- El tamaño de la carga cumple con el tamaño de la sala en la que se instalan las piezas con refrigerante.
- La maquinaria y salidas de ventilación funcionan adecuadamente y no están obstruidas.
- Si se usa un circuito de refrigeración indirecto, se debe revisar el segundo circuito para detectar presencia de refrigerante.
- Las marcas en el equipo son visibles y legibles. Se deben corregir las marcas y señales ilegibles.
- La tubería o componentes de refrigeración se instalan en una posición en donde no es probable una exposición a sustancias que pueden corroer los componentes con refrigerante, a menos que los componentes estén contruidos con materiales inherentemente resistentes a la corrosión o protegidos adecuadamente contra la corrosión.

La reparación y el mantenimiento de los componentes eléctricos debe incluir verificaciones iniciales de seguridad y procedimientos de inspección de componentes.

Si existe una falla que pueda comprometer la seguridad, entonces no debe conectarse la alimentación eléctrica con el circuito hasta que se maneje el tema de manera satisfactoria. Si no puede corregirse la falla de inmediato y es necesario continuar con la operación, se debe emplear una solución temporal adecuada. Se debe informar al dueño del equipo para avisar a todas las partes.

Las comprobaciones iniciales de seguridad incluyen:

- Que se descarguen los condensadores: se deberá realizar dicha acción de manera segura para evitar la probabilidad de chispas.
- Que no haya expuestos componentes o cables eléctricos energizados durante la carga, recuperación o purga del sistema.
- Que haya una continuidad de la toma a tierra.

Durante las reparaciones de los componentes sellados, se deben desconectar todos los suministros eléctricos del equipo en el que se trabaja antes de extraer las cubiertas selladas, etc. Si es absolutamente necesario tener un suministro eléctrico hacia el equipo durante el servicio, entonces se debe establecer una detección de fugas que funcione permanentemente en el punto más crítico para advertir sobre una potencial situación peligrosa.

Se debe prestar especial atención a lo siguiente para garantizar que, al trabajar en componentes eléctricos, no se altere la carcasa de manera tal que afecte el nivel de protección. Esto debe incluir daños a los cables, una cantidad excesiva de conexiones, terminales que no cumplen con la especificación original, daños a los sellos, ajuste incorrecto de las glándulas, etc.

Asegúrese de que los sellos o materiales sellantes no estén degradados de manera tal que ya no sirvan al propósito de evitar el ingreso de atmósferas inflamables.

El reemplazo de piezas debe cumplir con las especificaciones del fabricante.

No aplique cargas inductivas o de capacitancia permanentes al circuito sin garantizar que no superen la tensión y corriente permitidas para el equipo en uso.

Los componentes intrínsecamente seguros son los únicos con los que se puede trabajar mientras estén energizados en presencia de atmósferas inflamables. El dispositivo de prueba debe ser de la calificación correcta.

Reemplace los componentes solo por las piezas especificadas por el fabricante. Otras piezas pueden conducir a la ignición del refrigerante en la atmósfera a partir de una fuga.

Verifique que el cableado no esté sometido al desgaste, corrosión, presión excesiva, vibración, bordes filosos o cualquier otro efecto ambiental adverso. La verificación también debe tener en cuenta los efectos del envejecimiento o vibración continua de fuentes como compresores o ventiladores. Al manipular el circuito del refrigerante para realizar reparaciones, o para cualquier otro propósito, se deben emplear procedimientos convencionales. Sin embargo, es importante seguir las mejores prácticas.

La inflamabilidad debe tenerse en cuenta. Se debe cumplir con el siguiente procedimiento:

- Extraiga el refrigerante.
- Purgue el circuito con gas inerte.
- Evacúe.
- Purgue nuevamente con gas inerte.
- Abra el circuito mediante corte o soldadura.

La carga de refrigerante debe recuperarse hacia los cilindros de recuperación correspondientes. El sistema deberá "enjuagarse" con OFN (Oxygen Free Nitrogen) para que la unidad esté segura. Quizás deba repetirse este proceso varias veces. No debe utilizarse oxígeno o aire comprimido para esta tarea.

Se debe lograr el enjuague rompiendo el vacío en el sistema con OFN (Oxygen Free Nitrogen) y continuando la carga hasta alcanzar la presión operativa, luego ventilando hacia la atmósfera y creando finalmente un vacío.

Se debe repetir este proceso hasta que no quede refrigerante en el sistema. Cuando se usa la carga OFN (Oxygen Free Nitrogen) final, se debe ventilar el sistema hasta la presión atmosférica para permitir la realización del trabajo.

Esta operación es fundamental si se realizan operaciones de soldadura en las tuberías.

Asegúrese de que la salida de la bomba de vacío no esté cerca de fuentes de ignición, y que haya ventilación disponible.

Asegúrese de que no ocurra una contaminación de refrigerantes diferentes al usar el equipo de carga. Las mangueras o líneas deben ser lo más cortas posible para minimizar el monto de refrigerante que contienen.

Antes de recargar el sistema, se debe realizar una prueba de presión con OFN (Oxygen Free Nitrogen).

DD.12 Desmantelamiento:

Antes de realizar este procedimiento, es fundamental que el técnico esté totalmente familiarizado con el equipo y sus detalles. Se recomienda como buena práctica la recuperación segura de todos los refrigerantes. Antes de emprender la tarea, se deben tomar muestras de aceite y refrigerante en un análisis de caso antes de reutilizar o recuperar el refrigerante. Es esencial que esté disponible la alimentación eléctrica antes de iniciar la tarea.

- a) Familiarícese con el equipo y su funcionamiento.
- b) Aísle el sistema eléctricamente.
- c) Antes de iniciar el procedimiento, asegúrese de lo siguiente:
 - El equipo de manejo mecánico está disponible, de ser necesario, para manejar los cilindros de refrigerante;
 - Todo el equipo de protección personal está disponible y se lo utiliza correctamente;
 - Una persona competente supervisa el proceso de recuperación en forma permanente;
 - Los cilindros y equipos de recuperación cumplen con las normas relevantes.

- d) Bombee el sistema de refrigerante, de ser posible.
- e) Si no es posible aplicar el vacío, disponga de un colector para que pueda eliminarse el refrigerante de las diversas piezas del sistema.
- f) Asegúrese de que el cilindro esté ubicado en la balanza antes de la recuperación.
- g) Inicie el equipo de recuperación y opere de acuerdo con las instrucciones del fabricante.
- h) No llene en exceso los cilindros. (No más del 80 % de volumen de carga de líquido).
- i) No supere la presión operativa máxima del cilindro, ni siquiera en forma temporal.
- j) Una vez que los cilindros estén llenos en forma correcta y se haya completado el proceso, asegúrese de que los cilindros y el equipo se quiten del sitio rápidamente, y que todas las válvulas de aislamiento del equipo estén cerradas.
- k) El refrigerante recuperado no debe cargarse en otro sistema de refrigeración a menos que se lo haya limpiado y verificado.

Se debe etiquetar el equipo con la indicación de que fue desmantelado y vaciado de refrigerante. La etiqueta debe estar firmada y fechada. Asegúrese de que las etiquetas del equipo muestren que el equipo contiene refrigerante inflamable.

Al extraer el refrigerante de un sistema, ya sea para realizar el servicio o desmantelarlo, una buena práctica es que todos los refrigerantes sean eliminados en forma segura.

Al transferir refrigerante hacia los cilindros, asegúrese de que solo se usen cilindros de recuperación de refrigerante adecuados. Garantice la disponibilidad del número correcto de cilindros para mantener la carga total del sistema. Todos los cilindros que se utilizarán están diseñados para el refrigerante recuperado y etiquetados para ese refrigerante (es decir, cilindros especiales para recuperar refrigerante). Los cilindros deben estar completos con una válvula de alivio de presión y válvulas de cierre asociadas en buen estado operativo. Los cilindros de recuperación vacíos se evacúan y, de ser posible, se enfrían antes de la recuperación.

El equipo de recuperación debe estar en buenas condiciones con una serie de instrucciones relacionadas con el equipo que estén disponibles y que deberá ser adecuado para la recuperación de refrigerantes inflamables. Además, debe haber una serie de balanzas calibradas en buen estado. Las mangueras deben estar completas con acoplamientos de desconexión sin fugas y en buen estado. Antes de usar los equipos de recuperación, verifique que estén en buen estado operativo, que estén mantenidos adecuadamente y que todos los componentes eléctricos asociados estén sellados para evitar la ignición en caso de una liberación de refrigerante. Consulte al fabricante ante cualquier duda.

El refrigerante recuperado debe ser devuelto al surtidor de refrigerante en el cilindro de recuperación correcto, y disponer de la Nota de transferencia de desechos relevante. No mezcle refrigerantes en las unidades de recuperación y, especialmente, en los cilindros.

Si los compresores o los aceites de los compresores deben extraerse, asegúrese de haberlos evacuados hasta un nivel aceptable para garantizar que el refrigerante inflamable no permanezca dentro del lubricante. Se debe realizar el proceso de evacuación antes de retornar el compresor a los surtidores. Solo se debe emplear calefacción eléctrica en el cuerpo del compresor para acelerar este proceso. Cuando se drena aceite desde un sistema, debe realizarse este proceso en forma segura.

Advertencia: desconecte el artefacto de la fuente de alimentación durante el servicio y reemplazo de piezas.

Estas unidades son aires acondicionados parciales que cumplen con requisitos de unidades parciales de esta Norma Internacional y solo deben conectarse a otras unidades de las cuales se haya confirmado su cumplimiento de los requisitos de unidades parciales de esta Norma Internacional.

Operación

1. Precauciones operativas

⚠ Advertencia

Si no utilizará la unidad por un largo tiempo, desconecte el interruptor eléctrico principal. De lo contrario, puede ocurrir un accidente.

La altura de la instalación del aire acondicionado debe ser de al menos 2,5 m por sobre el piso para evitar los siguientes riesgos:

1. *Que una persona no profesional toque las piezas energizadas o móviles, como ventiladores, motores o rejillas oscilantes. Las piezas en funcionamiento pueden provocarle lesiones, o podrían dañarse los conjuntos de transmisión.*
2. *Acercarse demasiado al aire acondicionado puede disminuir el nivel de confort.*

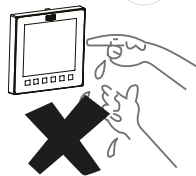

No deje que los niños jueguen con el aire acondicionado. De lo contrario, puede ocurrir un accidente.

No exponga a las unidades interiores o controlador a humedad o agua, ya que puede causar cortocircuitos o incendios.

No coloque ningún artefacto que use una llama abierta frente al suministro de aire directo

del aire acondicionado, ya que podría interferir con la combustión del artefacto.



No use ni almacene gases o líquidos inflamables, como gas natural, rociadores para el pelo, pintura o gasolina cerca del aire acondicionado. De lo contrario, podría ocurrir un incendio.

Para evitar causar daños, no coloque animales o plantas directamente frente al suministro de aire del aire acondicionado.

En el caso de condiciones anormales como ruidos anormales, olores, humo, aumento de la temperatura y fugas eléctricas, corte de inmediato la alimentación y contacte a su distribuidor local o centro de atención al cliente de aire acondicionado. No repare el aire acondicionado por su cuenta.

No coloque rociadores inflamables cerca del aire acondicionado ni rocíe directamente sobre el aire acondicionado. De lo contrario, podría ocurrir un incendio.

No coloque un contenedor con agua sobre el aire acondicionado. Si se sumerge en agua, se debilitará el aislamiento eléctrico del aire acondicionado, generando una descarga eléctrica.

Luego de un uso prolongado, confirme que la plataforma de instalación no esté desgastada.

De ser así, la unidad podría caer y causar lesiones.

No opere el interruptor con las manos húmedas, ya que puede recibir una descarga eléctrica.

Al realizar el servicio del aire acondicionado, asegúrese de apagarlo y cortar la alimentación eléctrica. De lo contrario, la operación a alta velocidad del ventilador interno podría causar lesiones.

No use fusibles como alambre de hierro o cobre que no sean aquellos con la capacidad especificada. De lo contrario, podría ocurrir un incendio o falla. La alimentación eléctrica debe usar el circuito especial del aire acondicionado según la tensión nominal.

No coloque objetos de valor debajo del aire acondicionado. Los problemas de condensación del aire acondicionado podrían dañarlos.

Si es necesario mover o volver a instalar el aire acondicionado, confíe la tarea a un distribuidor local o técnico profesional.

⚠ Precaución

Para usar la unidad normalmente, lea y cumpla la sección "Operación" de este manual. De lo contrario, podría activarse la protección interna, la unidad podría comenzar a gotear o verse afectadas las funciones de enfriamiento y calentamiento de la unidad.

La temperatura ambiente debe configurarse correctamente, en especial si hay personas mayores, niños o pacientes en la sala.

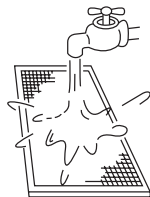

La actividad de rayos o el arranque y detención de grandes equipos eléctricos en fábricas cercanas pueden causar el mal funcionamiento del aire acondicionado. Apague el interruptor de alimentación principal unos segundos, y luego reinicie el aire acondicionado.

Para evitar el reinicio accidental del disyuntor térmico, el aire acondicionado no debe ser alimentado por un dispositivo de interrupción externo, como un temporizador, o conectado a un circuito que sea encendido y apagado por un temporizador componente común.

Verifique que el filtro de aire esté instalado correctamente. Confirme que los puertos de entrada y salida de la unidad interior/ unidad exterior no estén bloqueados.

Si no se utilizará el aire acondicionado por un tiempo prolongado, limpie el filtro de aire antes de iniciar el aire acondicionado. De lo contrario, el polvo y moho en el filtro podrían contaminar el aire o producir un olor desagradable. Para más información, consulte la sección "Mantenimiento y Servicio".

Al utilizar el aire acondicionado por primera vez o al reemplazar el filtro, complete la siguiente configuración del controlador:

1. *Restablezca la presión estática inicial del controlador o realice una prueba en la unidad exterior (realizada por el instalador), y configure el estado actual como estado de referencia de la unidad para determinar el estado del filtro. (Para más información, consulte la sección Control de aplicación)*
2. *Configure la diferencia entre la resistencia inicial y la resistencia final del filtro. (Para más detalles, consulte el manual del controlador cableado).*

Si no se realizan las operaciones anteriores, la unidad podría no detectar el estado del filtro en forma precisa.

2. Operación óptima

A medida que baja el aire frío y se eleva el aire caliente, ajuste la dirección de las rejillas oscilantes respectivamente en los modos de enfriamiento y calentamiento para garantizar buenos efectos de enfriamiento y calentamiento.

Use el siguiente método para regular el conjunto de la salida de aire (opcional).

En modo enfriamiento

Para mejorar el efecto de enfriamiento en toda la sala, ajuste las rejillas oscilantes de la salida de aire en forma horizontal.



⚠ Precaución

La dirección hacia abajo de las rejillas oscilantes de la rejilla de salida durante la operación de enfriamiento podría causar la condensación de la salida de aire y la superficie de la rejilla oscilante guía.

En modo enfriamiento

Para mejorar el efecto de la calefacción en las partes más bajas de una sala, ajuste las rejillas oscilantes de la rejilla de salida hacia abajo.

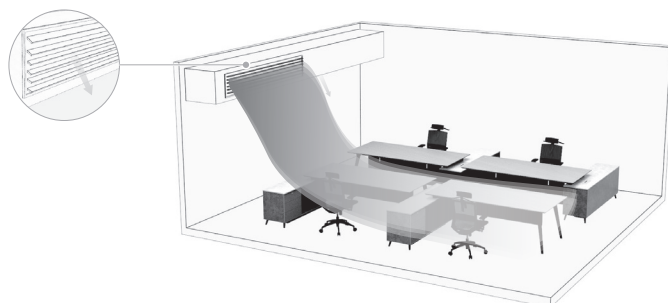

3. Rango operativo

Utilice la unidad con los siguientes rangos de temperatura y humedad para una operación segura y efectiva.

| | | |
|---------------|----------------------|---|
| Enfriamiento | Temperatura interior | 16~32°C |
| | Humedad interior | ≤80% (Si la humedad supera el 80 %, el funcionamiento prolongado de la unidad interior puede causar condensación de rocío en la superficie de la unidad interior, generar un aire frío similar a la neblina desde la salida de aire o la caída de agua desde la unidad). |
| Calentamiento | Temperatura interior | 15~30°C |

 **Precaución**

Si supera este rango operativo, quizás sea necesaria la aplicación del dispositivo de seguridad y la unidad podría no funcionar.

4. Síntomas que no son fallas

Protección normal del aire acondicionado

Durante la operación, los siguientes fenómenos son normales y no requieren mantenimiento.

| | |
|--|---|
| Protección | Cuando el interruptor está encendido, el aire acondicionado arranca 3 a 5 minutos después de encenderlo nuevamente si se lo hubiera apagado en forma reciente. |
| Protección anti-aire frío (Tipo bomba de calor) | En modo calentamiento (incluido el calentamiento en modo automático), cuando el termocambiador interior no alcanza una cierta temperatura, el ventilador interior se apaga temporalmente, o funciona en modo Bajo hasta que el termocambiador se caliente para evitar el suministro de aire frío. |
| Descongelamiento (Tipo bomba de calor) | <p>Cuando la temperatura externa es baja y la humedad es alta, se puede congelar el termocambiador de la unidad exterior, lo cual puede reducir la capacidad de calentamiento del aire acondicionado. En este caso, el aire acondicionado dejará de calentar, ingresará al modo de descongelamiento automático y regresará al modo calentamiento cuando se complete el descongelamiento.</p> <p>Durante el descongelamiento, el ventilador exterior deja de funcionar y el ventilador interior arranca con la función de protección anti-aire frío.</p> <p>El tiempo operativo del descongelamiento varía según la temperatura externa y el grado de descongelamiento. Generalmente tarda de 2 a 10 minutos.</p> <p>Durante el proceso de descongelamiento, la unidad exterior puede emitir vapor debido al descongelamiento rápido, lo cual es normal.</p> |

Los siguientes síntomas no son ocasionados por un mal funcionamiento del sistema

Los siguientes fenómenos son normales durante la operación del aire acondicionado. Pueden resolverse según las siguientes instrucciones, o no requieren solución.

■ La IDU emite una niebla blanca

1. En un entorno en donde la humedad es alta durante el modo enfriamiento, puede aparecer una niebla blanca por la humedad y la diferencia de temperatura entre la entrada y la salida de aire.
2. Cuando el aire acondicionado pasa al modo calentamiento después del descongelamiento, la unidad interior descarga la humedad generada del descongelamiento como vapor.

■ La unidad interior sopla polvo

Si el filtro está muy sucio, podría ingresar polvo a la unidad interior y luego soplarlo.

■ La unidad interior emite olor

La unidad interior absorbe los olores del ambiente, los muebles o cigarrillos, etc. y dispersa los olores durante el funcionamiento. Se recomienda limpiar y mantener el aire acondicionado en forma regular con el servicio de técnicos profesionales.

■ Gotas de agua

Si la humedad interior es alta, puede haber condensación y agua que gotee desde la unidad.

■ Sonido de congelamiento de "limpieza automática"

Durante la limpieza automática, podría haber un sonido de clic leve debido al hielo que se derrite por 10 minutos.

■ Ruido de la unidad interior

1. Se escucha un sonido bajo de "siseo" cuando el sistema está en los modos "Automático", "Frío", "Seco" y "Calor". Este es el sonido del gas refrigerante que fluye a través de las unidades interiores y exteriores.
2. Se escucha un sonido bajo de "siseo" al inicio o inmediatamente después de detener el funcionamiento o la operación de descongelamiento. Este es el ruido del refrigerante causado por un cambio de flujo.
3. Se escucha un sonido de "zeen" inmediatamente después de encender la alimentación eléctrica. La válvula de expansión electrónica dentro de una unidad interior comienza a funcionar y hace este ruido. Disminuirá en un minuto.

4. Se escucha un sonido continuo "sha" cuando el sistema está en modo enfriamiento, modo seco o detenido. Cuando la bomba de drenaje (accesorios opcionales) está operativa, se escucha este ruido.
5. Se escucha un chirrido "pishi-pishi" cuando el sistema se detiene después de la operación de calefacción. La expansión y contracción de las piezas de plástico causan este ruido debido al cambio de temperatura.
6. Se escucha un sonido bajo "sah" , "choro-choro" mientras la unidad interior está detenida. Cuando otra unidad interior está operativa, se escucha este ruido. Para evitar que permanezca aceite y refrigerante en el sistema, se deja que fluya una pequeña cantidad de refrigerante.

■ **Cambio del modo de enfriamiento/calentamiento (no disponible para unidades solo enfriamiento) al modo de solo ventilación**

Cuando la unidad interior alcanza la temperatura configurada, el controlador del aire acondicionado detiene automáticamente el funcionamiento del compresor y cambia al modo de solo ventilación. Cuando aumenta la temperatura ambiente (en modo enfriamiento) o cuando baja (en modo calentamiento) hasta un cierto nivel, se reinicia el compresor y se reanuda la operación de calentamiento o enfriamiento.

■ **En invierno, la temperatura externa es baja, y los efectos del calentamiento pueden disminuir**

1. En modo calentamiento, el sistema de aire acondicionado absorbe el calor desde la unidad exterior y libera calor hacia el lado interior. Cuando la temperatura externa es baja, se libera menos calor. Este es el principio de la bomba de calor.
2. Si la temperatura exterior es extremadamente baja, la capacidad de calefacción del aire acondicionado baja, y quizás sea necesario agregar otro equipo de calefacción.

■ **Conflicto de modos**

Todas las unidades interiores del mismo sistema refrigerante pueden funcionar solo en el mismo modo, como enfriamiento, calentamiento u otros modos. La configuración en otro modo entrará en conflicto y el sistema se detendrá. Asegúrese de que todas las unidades interiores operen en el mismo modo.

■ **No hay permiso de calentamiento o enfriamiento**

Para el mismo sistema de aire acondicionado, si la unidad exterior funciona en modo de conversión,

el controlador cableado de la unidad interior VIP permite a los usuarios seleccionar los modos compatibles con las unidades interiores, mientras que los controladores cableados de otras unidades interiores muestran el ícono de **⚠ No permission**. En este caso, las demás unidades interiores pueden funcionar solo en el mismo modo que la unidad interior VIP.

5. Caja de visualización (opcional)

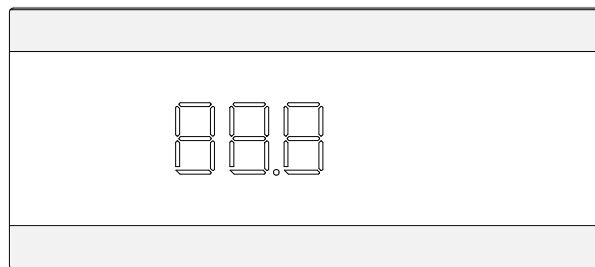
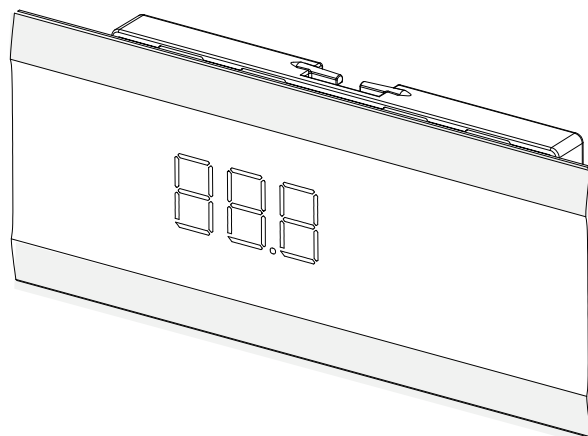

Funciones de la pantalla:

1. En modo Espera, la interfaz principal muestra "----".
2. Al arrancar en modo Enfriamiento o Calentamiento, la interfaz principal muestra la temperatura configurada. En modo Ventilador, la interfaz principal muestra la temperatura interior. En modo Seco, la interfaz principal muestra la temperatura configurada, y cuando se configura la humedad*, el valor de la humedad configurada se muestra en el controlador cableado.
3. Se puede encender o apagar la pantalla de luz de la interfaz principal con el botón de la lámpara del controlador remoto.

Precauciones de instalación

4. Si el sistema falla o se ejecuta en un modo especial, la interfaz principal muestra el código de error o el código operativo en modo especial. Para más información, consulte la sección "Códigos de error y definiciones".

Nota

Humedad*: Las funciones del control de humedad están personalizadas.

Algunas funciones de visualización están disponibles solo para ciertos modelos de unidad interior y unidad exterior, controladores cableados y cajas de visualización. Para conocer la información detallada, consulte a su distribuidor local o al personal de soporte técnico.

Eliminación

Los componentes y los accesorios de las unidades no forman parte de los desechos domésticos comunes.

Las unidades, compresores, motores, etc. completos solo deben desecharse a través de un servicio de especialistas calificados para la eliminación.

Esta unidad usa hidrofluorocarburo, el cual solo debe desecharse a través de un servicio de especialistas calificados para eliminación.

Instalación

Lea atentamente este manual antes de instalar la unidad interior.

1. Precauciones de instalación

Requisitos de calificaciones y regulaciones de seguridad

⚠ Advertencia

Realice la instalación de acuerdo con las normas locales.

Solicite a su distribuidor local o profesionales que instalen el producto.

La unidad debe ser instalada por profesionales técnicos con los conocimientos especializados relevantes. Los usuarios **NO DEBEN** instalar la unidad por su cuenta; de lo contrario, las fallas operativas pueden causar riesgos de incendio, descargas eléctricas, lesiones o fugas, los

cuales pueden generarle lesiones a usted u otras personas o daños al aire acondicionado.



No modifique ni repare la unidad por su cuenta.

De lo contrario, podría ocurrir un incendio, descarga eléctrica, lesión o pérdida de agua. Solicite este servicio a su distribuidor o profesional local.

Asegúrese de que esté instalado el dispositivo de corriente residual.

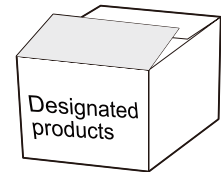

El dispositivo de corriente residual debe estar instalado. La omisión de esta instalación podría causar descargas eléctricas.

Al encender la unidad, siga las regulaciones de la compañía de servicios eléctricos local.

Asegúrese de que la unidad está correctamente conectada a tierra de acuerdo con las leyes. Si la conexión a tierra no está realizada correctamente, podría causar descargas eléctricas.

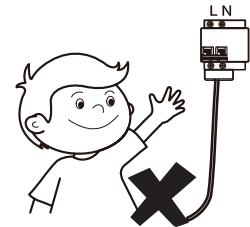

Al mover, desmontar o reinstalar el aire acondicionado, solicite la asistencia de su distribuidor o profesional local.

Si se la instala de manera incorrecta, podría ocurrir un incendio, descarga eléctrica, lesión o pérdida de agua.



Use los accesorios opcionales especificados por el distribuidor local.

La instalación de estos accesorios debe ser realizada por profesionales. Una instalación inadecuada puede causar un incendio, descarga eléctrica, pérdida de agua y otros peligros.

Use solo cables de alimentación eléctrica y cables de comunicación que cumplan con los requisitos especificados. Conecte adecuadamente todo el cableado para garantizar que no actúen fuerzas externas en los bloques de terminales, cables de alimentación eléctrica y cables de comunicación. Un cableado o instalación inadecuados podrían causar un incendio.

El aire acondicionado debe tener una conexión a tierra. Verifique que el cable de conexión a tierra esté conectado en forma segura y sin roturas. No conecte

la línea de conexión a tierra a bidones de combustible, tuberías de agua, pararrayos o cables terrestres telefónicos.

El interruptor eléctrico principal del aire acondicionado debe estar en una posición fuera del alcance de los niños.

No debe estar obstruido por objetos inflamables, como cortinas.

Las llamas abiertas están prohibidas si hay fugas de refrigerante.

Si el aire acondicionado no enfría/calefacta adecuadamente, quizás se deba a una fuga de refrigerante. Si ocurre esto, contacte a su distribuidor o profesional local. El refrigerante del aire acondicionado es seguro, y por lo general no tiene pérdidas.

Si hay fugas de refrigerante en la sala, puede ocurrir fácilmente un incendio después del contacto con las unidades de calentamiento del calentador/horno eléctrico/horno. Desconecte la alimentación eléctrica del aire acondicionado, extinga las llamas de los artefactos que producen llamas y abra las ventanas y puertas de la sala para permitir la ventilación y asegúrese de que la concentración de pérdida de refrigerante en la sala no supere un nivel crítico; manténgase alejado del punto de pérdida y contacte al distribuidor o personal profesional.

Una vez que se repare la pérdida de refrigerante, no inicie el producto hasta que el personal de mantenimiento confirme que se haya reparado la pérdida totalmente.

Antes y después de la instalación, la exposición de la unidad al agua o humedad provocará un cortocircuito eléctrico.

No almacene la unidad en un sótano húmedo ni la exponga a la lluvia o agua.

Asegúrese de que la base de instalación y elevación sea robusta y confiable;

Una instalación poco segura de la base podría hacer que el aire acondicionado caiga, y conducir a un accidente. Tenga en cuenta los efectos de los vientos fuertes, tifones y terremotos, y refuerce la instalación.

Verifique que la tubería de drenaje pueda drenar el agua en forma fluida.

Una mala instalación de la tubería de drenaje puede conducir a fugas de agua, daños a los muebles, artefactos eléctricos y la alfombra.

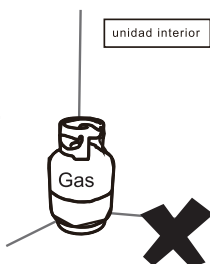

Luego de la instalación, verifique que no haya fugas de refrigerante.

No instale el producto en un sitio donde haya peligro de fuga de gas inflamable.

En el caso de una fuga de gas combustible, ese gas que rodea la unidad interior podría causar un incendio.

Instale un filtro de aire de una malla de 30-80 pulgadas en la rejilla de aire de retorno para filtrar el polvo del aire y mantenga el difusor de aire limpio y libre de bloqueos por suciedad.

⚠ Precaución

Mantenga la unidad interior, la unidad exterior, el cable de alimentación eléctrica y los cables de conexión a una distancia de al menos 1 m de equipos de radio de alta potencia, para evitar interferencias electromagnéticas y ruidos.

Para algunas ondas electromagnéticas, no es suficiente tampoco una distancia de 1 m.

En una sala equipada con lámparas fluorescentes (de tipo rectificador o tipo arranque rápido), la distancia de transmisión de señal del controlador remoto (inalámbrico) podría no alcanzar el valor predeterminado. Instale la unidad interior lo más alejada posible de la lámpara fluorescente.

No toque las aletas del termocambiador, ya que podría causar lesiones.

Por temas de seguridad, elimine los materiales de empaque en forma adecuada.

Las uñas y otros materiales de empaque podrían causar lesiones personales u otros riesgos. Rompa la bolsa de empaque plástico y elimínela adecuadamente para evitar que los niños jueguen con ella, lo cual puede conducir a sofocaciones.

No corte la alimentación eléctrica inmediatamente después de apagar la unidad interior.

Algunas piezas de la unidad interior, como el cuerpo de la válvula y la bomba de agua, continúan funcionando. Espere al menos 5 minutos antes de cortar la alimentación eléctrica. De lo contrario, podría haber fugas de agua u otras fallas.

Si ha cambiado la longitud y dirección del panel de entrada/salida de aire o del conducto de conexión, lleve a cabo la siguiente configuración en el controlador antes de usar el aire acondicionado la próxima vez: (Para más información, consulte la sección Control de aplicación)

Restablezca la presión estática inicial del controlador o realice una prueba en la unidad exterior (realizada por el

Precauciones de instalación

instalador), y configure el estado actual como estado de referencia de la unidad para determinar el estado del filtro.

Si no se realizan las operaciones anteriores, la unidad podría no detectar el estado del filtro en forma precisa.

Para las unidades de evaporación y condensación, las instrucciones o marcas deben incluir un texto que garantice que se considera la presión operativa máxima al conectarse con cualquier unidad de condensación o evaporación.

Para las unidades de evaporación, condensación y condensadoras, las instrucciones o marcas deben incluir instrucciones de carga de refrigerante.

Una advertencia para garantizar que las unidades parciales solo deben conectarse a un dispositivo adecuado para el mismo refrigerante.

La unidad es un aire acondicionado parcial que cumple con requisitos de unidades parciales de esta Norma Internacional y solo debe conectarse a otras unidades de las cuales se haya confirmado su cumplimiento de los requisitos de unidades parciales de esta Norma Internacional.

Las interfaces eléctricas deben especificarse con el propósito, tensión, corriente y clase de seguridad de construcción.

Los puntos de conexión SELV, de ser provistos, deben estar indicados con claridad en las instrucciones.

El punto de conexión debe estar marcado con el símbolo "lea las instrucciones" según ISO 7000-0790 (2004-01) y el símbolo de Clase III según IEC 60417-5180 (2003-02).

Solo para refrigerante.

Esta unidad está equipada con un detector de pérdida de refrigerante. Para ser efectivo, la unidad debe ser alimentada eléctricamente en todo momento luego de la instalación, y no solo cuando se le realiza el servicio.

Si se utiliza cualquier unidad complementaria para detectar pérdidas de refrigerante, dicha unidad también debe aplicar esta marca o contar con dichas instrucciones.

Precauciones para transportar y elevar el aire acondicionado

1. Antes de transportar el aire acondicionado, establezca la ruta que se usará para moverlo hacia el sitio de instalación.
2. No quite el sello del aire acondicionado hasta que se lo traslade hacia el sitio de instalación.

3. Al desembalar y mover el aire acondicionado, debe sostener el asiento del suspensor y no aplicar fuerza a otras piezas, especialmente la tubería de refrigerante, la tubería de drenaje y los accesorios plásticos, para evitar dañar el aire acondicionado y causar lesiones personales.
4. Antes de instalar el aire acondicionado, asegúrese de usar el refrigerante especificado en la placa informativa. Para la instalación de la unidad exterior, consulte las instrucciones en el Manual de instalación y operación adjunto en la unidad exterior.

Sitios de instalación prohibidos

⚠ Advertencia

No instale ni utilice el aire acondicionado en los siguientes sitios:

- 

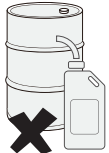
✘ Un lugar lleno de aceite mineral, vapores o niebla, como una cocina. Las piezas de plástico envejecerán y el termocambiador se ensuciará, y eventualmente el rendimiento del aire acondicionado se deteriorará o habrá fugas de agua.
- 

✘ Un lugar en donde haya gases corrosivos, como gases ácidos o alcalinos. Las tuberías de conexión y las soldaduras de cobre se corroerán, generando pérdidas de refrigerante.
- 

✘ Un lugar expuesto a gases combustibles y que use gases combustibles volátiles, como diluyentes o gasolina. Las piezas electrónicas del aire acondicionado pueden causar que se encienda el gas circundante.
- 

✘ Un lugar donde haya equipos que emitan ondas electromagnéticas. Fallará el sistema de control y el aire acondicionado no funcionará adecuadamente.
- 

✘ Un lugar con alto contenido de sal en el aire, como el área costera.
- 

✘ No use el aire acondicionado en entornos en donde pueda ocurrir una explosión.
- 

✘ La unidad no debe instalarse en vehículos móviles como camiones o barcos.
- 

✘ Fábricas con fluctuaciones de tensión importantes en la alimentación eléctrica.
- 

✘ Otras condiciones ambientales especiales.

⚠ Precaución

Las unidades de aire acondicionado de esta serie están diseñadas para ofrecer confort. No las utilice en salas de equipos y salas con instrumentos de precisión, alimentos, plantas, animales o piezas de arte.

Sitios de instalación recomendados

Se recomienda instalar el aire acondicionado según el plano del diseño del ingeniero de HVAC. El principio de selección para el sitio de instalación es el siguiente:

- ✓ Asegúrese de que el flujo de aire entrante y saliente de la unidad interior esté organizado para formar una circulación de aire en la sala.
 - ✓ Asegure un espacio de mantenimiento de la unidad interior.
 - ✓ Evite que el aire acondicionado sople directamente hacia el cuerpo humano.
 - ✓ Mantenga el aire de retorno del aire acondicionado alejado de la exposición directa del sol en la sala.
 - ✓ No se debe elevar la unidad interior en sitios como vigas que soportan cargas y columnas y que afecte la seguridad estructural de la casa.
 - ✓ El controlador cableado y la unidad interior deben estar en el mismo lugar de instalación; de lo contrario, deberá cambiarse la configuración del punto de muestreo del controlador cableado.
- ✓ Elija un sitio que cumpla totalmente con las siguientes condiciones y requisitos del usuario para instalar la unidad de aire acondicionado:
 - ✓ Existe el espacio necesario para la instalación y el mantenimiento.
 - ✓ El techo está nivelado, y la estructura es lo suficientemente resistente para soportar la unidad interior. De ser necesario, adopte medidas para reforzar la estabilidad de la unidad.
 - ✓ El flujo de aire entrante/saliente del equipo no está obstruido, y el aire externo ejerce un impacto mínimo.
 - ✓ Es fácil suministrar flujo de aire a cada esquina de la sala.
 - ✓ Es fácil drenar fluidos desde la tubería conectada y la tubería de drenaje de agua.
 - ✓ No hay una radiación térmica directa.
 - ✓ Evite la instalación en espacios angostos o donde haya requisitos sobre ruidos más estrictos.
 - ✓ Instale la unidad interior en un lugar a 2,5 m sobre el piso.
 - ✓ El agua condensada puede descargarse con fluidez.
 - ✓ La longitud de la tubería entre las unidades interiores y exteriores está dentro del rango permitido. Consulte el Manual de instalación y operación provisto con la unidad exterior.

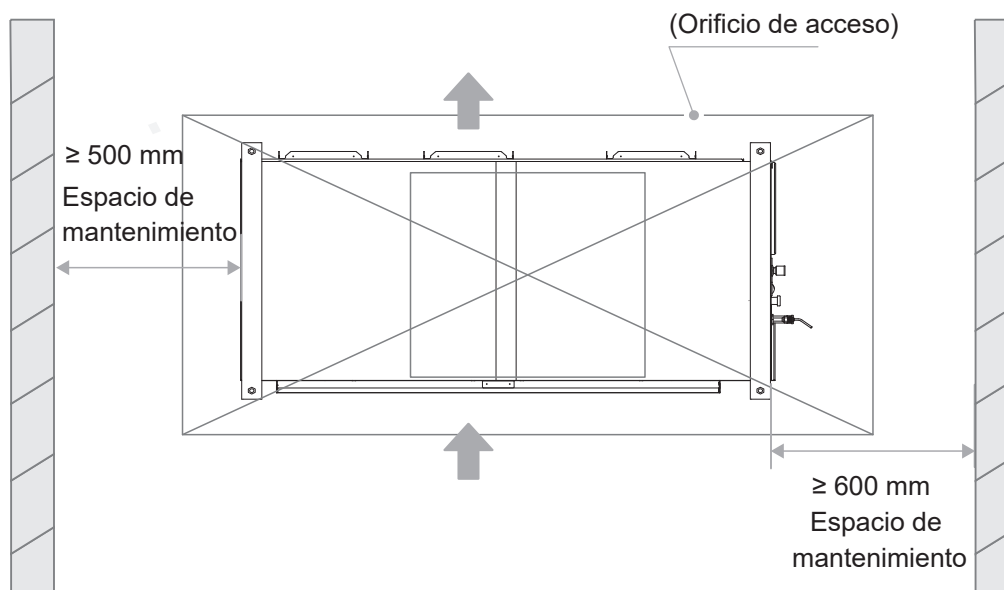

Disposición

Disposición de la instalación

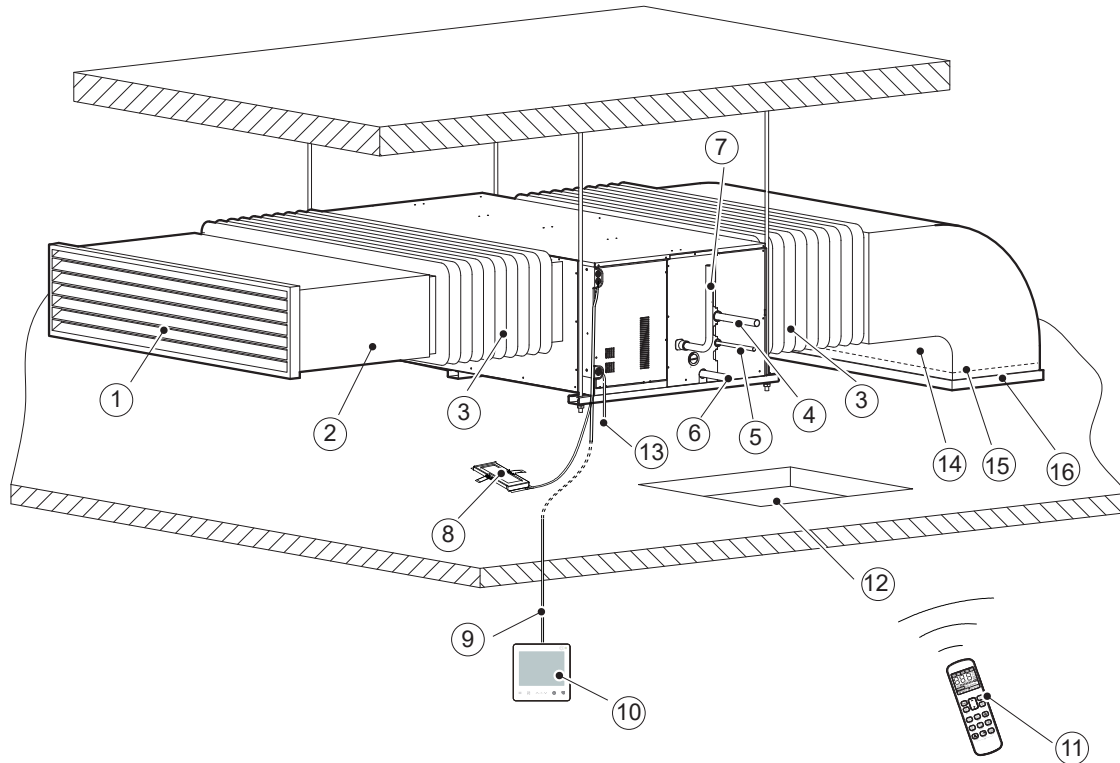

| | | |
|--|------------------------------------|--|
| ① * Rejilla de salida de aire | ② * Conducto de salida de aire | ③ * Conducto flexible suave |
| ④ Tubería para gas | ⑤ Tubería para líquidos | ⑥ Tuberías de drenaje para modelos sin bomba de agua |
| ⑦ Tuberías de drenaje para modelos con bomba de agua | ⑧ Caja de visualización (opcional) | ⑨ *Cables de conexión |
| ⑩ Controlador cableado (opcional) | ⑪ Controlador remoto (opcional) | ⑫ Orificio de acceso |
| ⑬ *cable de alimentación eléctrica y cables de toma a tierra | ⑭ * Conducto de aire de entrada | ⑮ Filtro de aire |
| ⑯ * Rejilla de aire de entrada | | |

* A comprarse en el sitio en forma separada.

Nota

El distribuidor local debe proporcionar todos los accesorios opcionales.

Para los accesorios opcionales, como los controladores cableados, consulte los manuales de estos accesorios.

Todas las figuras del manual explican solo el aspecto general y las funciones del producto. El aspecto y las funciones del producto que compró pueden no coincidir completamente con aquellos que aparecen en las figuras. Consulte el producto real.

Dimensiones del producto (Unidad: mm)

| Mdelo (kW) | A |
|--------------------------|------------|
| 4TVA00(68,76)KF000AA | 5/8-18 UNF |
| 4TVA00(85,95,115)KF000AA | 3/4-16 UNF |

Aspecto y dimensiones de las entradas de aire, tuberías, tuberías de drenaje, orificio para cable de alimentación y orificio para cable de comunicación:

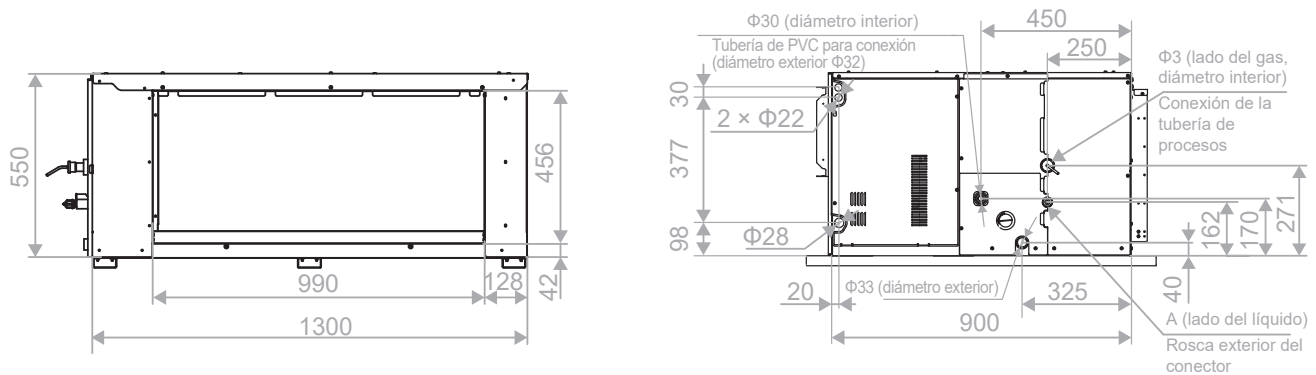

Dimensiones de las salidas de aire:

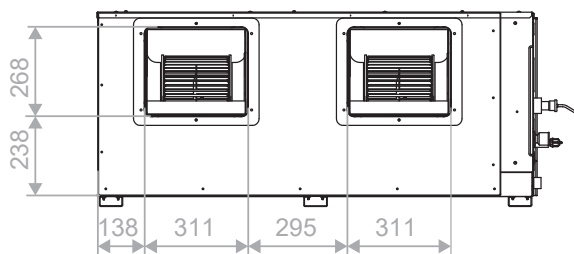

Dimensiones del orificio de instalación del conducto de aire después de extraer la brida de salida de aire:

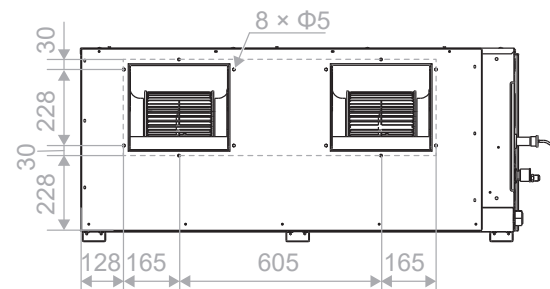

Dimensiones de las terminales y el orificio de tornillo de la brida de salida/entrada de aire:

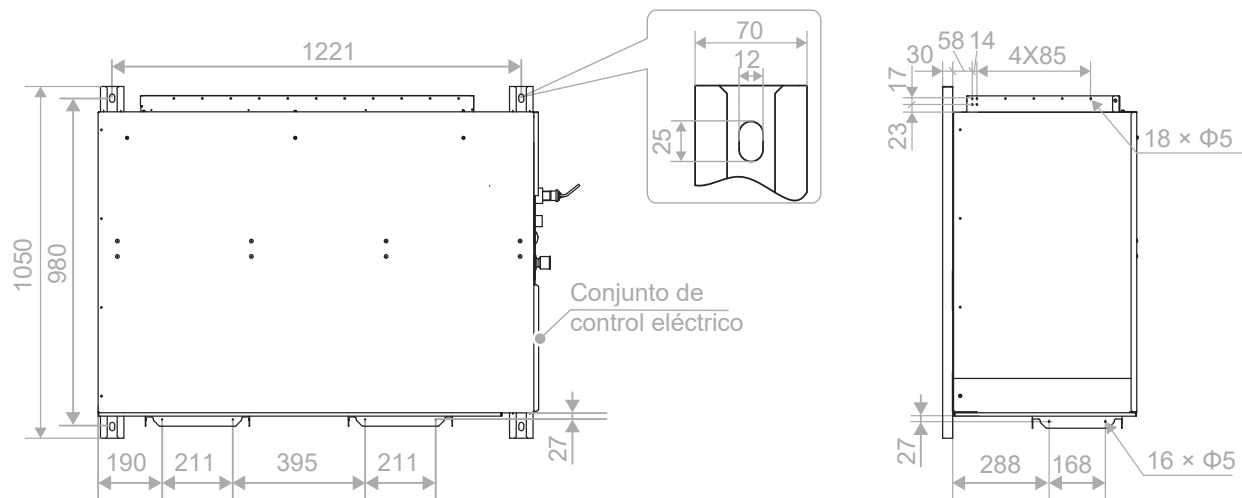

Precauciones de instalación

| Modelo (kW) | A |
|------------------------|------------|
| 4TVA0136KF000AA | 3/4-16 UNF |
| 4TVA00(154,192)KF000AA | 7/8-14 UNF |

Aspecto y dimensiones de las entradas de aire, tuberías, tuberías de drenaje, orificio para cable de alimentación y orificio para cable de comunicación:

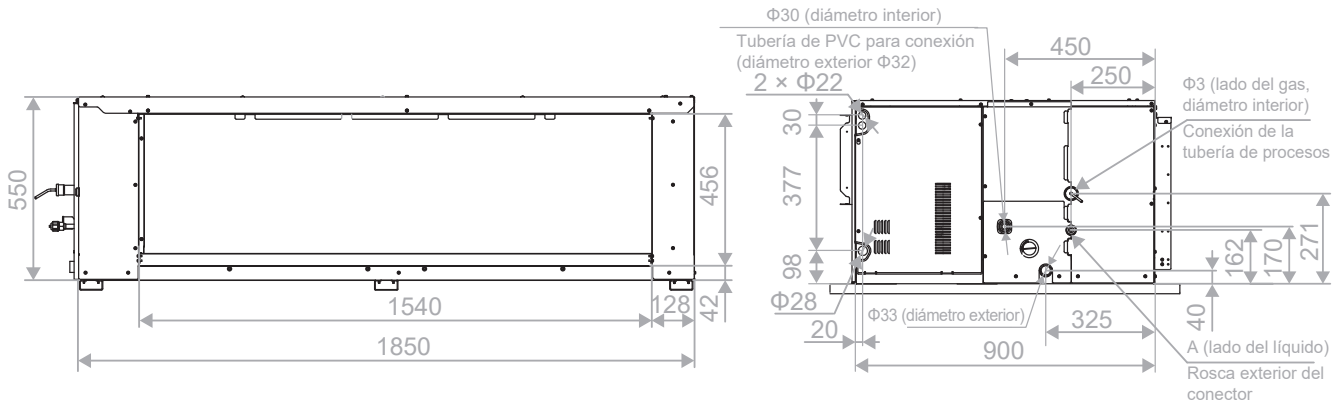

Dimensiones de las salidas de aire:

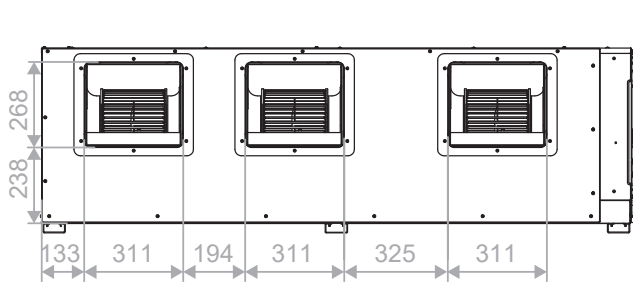

Dimensiones del orificio de instalación del conducto de aire después de extraer la brida de salida de aire:

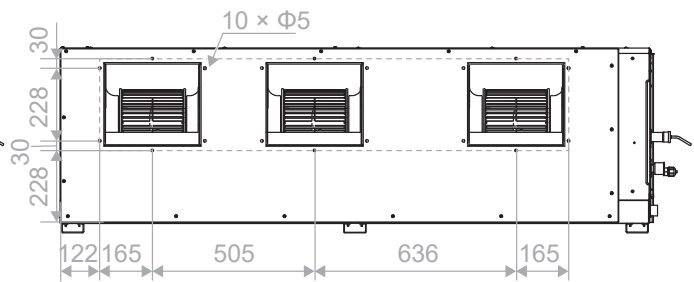

Dimensiones de las terminales y el orificio de tornillo de la brida de salida/entrada de aire:

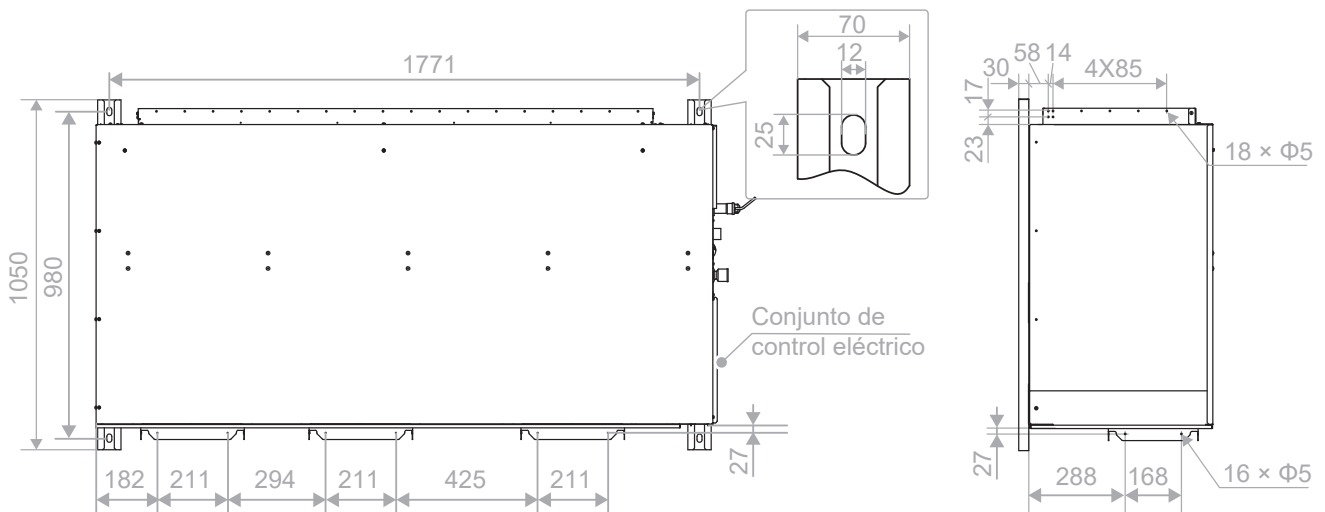

2. Materiales de instalación

Accesorios

| Lista de accesorios | | | | |
|--|---|---|---|---|
| Manual de instalación y operación × 1 (Asegúrese de entregarlo al usuario) | Tuerca de ensanchamiento × 1 Para uso en la instalación de la tubería de conexión | Manguera de drenaje × 1 No disponible para unidades con bomba de drenaje | Sujetacables × 4 Para fijar firmemente la manguera de drenaje con la salida de drenaje y la tubería de PVC de la unidad interior. | Tubería de aislamiento térmico × 2 Utilizada para aislamiento y anticondensación en las conexiones de tuberías. |
| Filtro de aire × 1 o 2 | Cinta de Teflón × 1 Utilizada para sellar la tubería de conexión | Resorte de montaje × 2 Utilizado para instalar el componente de pantalla (para algunos modelos) | | |

Nota

Al instalar la tubería de aislamiento en el sitio, córtela según las necesidades reales. (Son aceptables los métodos [a] o [b]. El método [c] es incorrecto. No debe haber un espacio entre la tubería de aislamiento y la tubería de conexión).

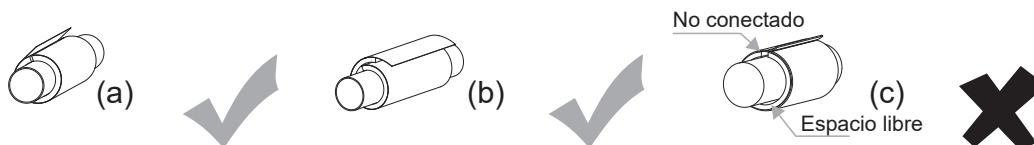

Revise el kit de accesorios de los artículos anteriores y contacte a su distribuidor local ante cualquier faltante.

No descarte ningún accesorio que pueda necesitar para la instalación.

Los clientes pueden optar por comprar controladores cableados, cajas de visualización, controladores remotos (con un controlador de siete velocidades) y otros accesorios opcionales.

Excepto por los filtros de eficiencia principal, los filtros de eficiencia media y alta son opcionales.

Filtro de eficiencia principal

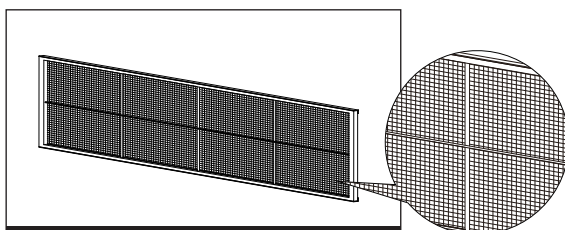

Filtro de eficiencia media

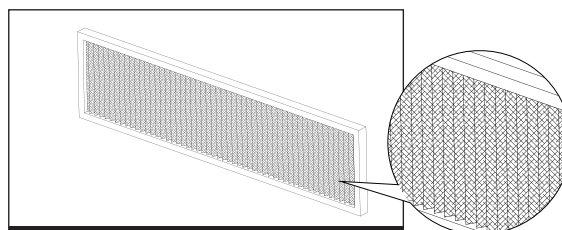

Filtro de alta eficiencia

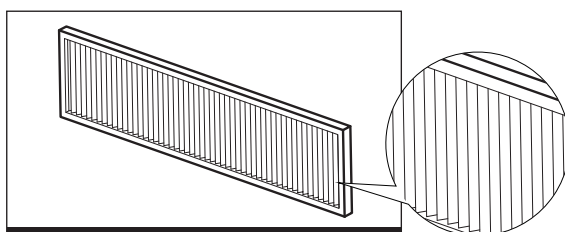

Accesorios comprados a nivel local

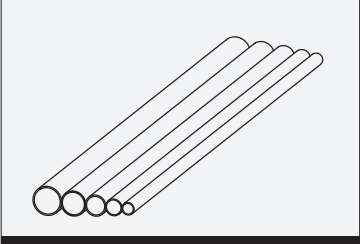
| | Tubería de conexión (unidad: mm) | | |
|---|----------------------------------|--|---------------|
| | Tuberías | Lado del líquido | Lado del gas |
|  | Modelo(kW) | | |
| | 4TVA00(68,76)KF000AA | Φ 9,52 × 0,7 | Φ 19,1 × 0,75 |
| | 4TVA00(85,95)KF000AA | Φ 12,7 × 0,75 | Φ 22,2 × 1,0 |
| | 4TVA00(115,136)KF000AA | Φ 12,7 × 0,75 | Φ 25,4 × 1,2 |
| | 4TVA00(154,192)KF000AA | Φ 15,9 × 0,75 | Φ 28,6 × 1,2 |
| | Indicaciones | Para la conexión del sistema refrigerante de la unidad interior, se recomienda usar una tubería de conexión suave (T2M), con la longitud seleccionada según la situación real. | |

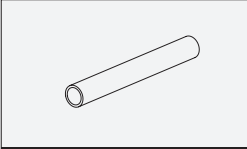
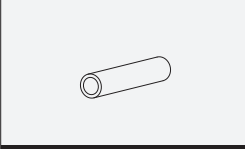
| | Tubería de drenaje de agua PVC | | Tubería de aislamiento térmico |
|---|--|--|---|
|  | Se la utiliza como tubería de drenaje de la unidad interior, 32 mm de diámetro. La longitud se determina según las necesidades reales. |  | El espesor de la tubería de aislamiento para la tubería de conexión generalmente es de 10 mm o superior; y el espesor de la tubería de aislamiento para el tubo de plástico de polietileno rígido generalmente es de 15 mm o superior. Si se usa la tubería en un área húmeda cerrada, se debe aumentar el espesor. |

Nota

El instalador debe comprar en el sitio los materiales necesarios para la instalación de la tubería de conexión, conducto de aire, manguera flexible que conecta con la salida de aire, tubería de drenaje, tornillo de elevación, rejilla de suministro de aire y retorno de aire, diversos sujetadores (soporte de tubería, conector Victaulic, tornillo, etc.), cable de alimentación eléctrica, línea de señal, etc. Los materiales y las especificaciones deben cumplir con las normas locales o industriales relevantes.

Requisitos del material de aislamiento térmico

Aislamiento de la tubería de conexión

El trabajo de aislamiento debe realizarse únicamente después de la finalización exitosa de la prueba hermética.

Utilice esponja de polietileno con material de aislamiento, con clasificación para incendio B1 y resistencia térmica de más de 120 °C.

Espesor de la tubería de aislamiento:

1. Si el diámetro de la tubería equivale o es mayor que 15,9 mm, el espesor del aislamiento debe ser de al menos 20 mm.
2. Si el diámetro de la tubería equivale o es menor que 12,7 mm, el espesor del aislamiento debe ser de al menos 15 mm.

En climas fríos, para la aplicación de calor, el espesor del aislamiento de la tubería de refrigerante exterior debe ser de al menos 40 mm, y el espesor del aislamiento de la tubería de refrigerante interior debe ser de al menos 20 mm.

Use pegamento para sellar las juntas de las tuberías de aislamiento térmico, y luego envuélvalas en cinta eléctrica con un ancho no inferior a los 50 mm para garantizar que la conexión esté sellada.

Asegúrese de que el aislamiento entre las tuberías de refrigerante y la unidad interior esté íntegro para evitar la condensación.

Aislamiento del conducto de aire

Deberá realizarse el aislamiento del conducto de aire luego de la aprobación de la prueba de fuga de aire del sistema de conductos.

Use lana de vidrio o polietileno para el aislamiento térmico.

Asegúrese de que el aislamiento del conducto de aire esté completo para evitar la condensación.

Envuelva la brida del lado de la salida y el área de conexión del conducto con cinta de aluminio o algo similar para evitar que escape el aire.

Los soportes, los soportes de suspensión y los soportes del conducto de aire deben estar dispuestos fuera de la capa de aislamiento con una almohadilla de protección.

Espesor del aislamiento de la lana de vidrio:

1. El espesor del aislamiento del conducto de aire no debe ser inferior a los 40 mm en las salas sin aire acondicionado.
2. El espesor del aislamiento del conducto de aire no debe ser inferior a los 25 mm en las salas con aire acondicionado.
3. Si la capa de aislamiento es de otros materiales, el espesor de la capa de aislamiento debe obtenerse según los requisitos de diseño o resultados de cálculos.

Aislamiento de la tubería de drenaje

Una vez que la prueba de drenaje muestre que no hay fugas, realice el aislamiento de la tubería de drenaje.

El orificio de conexión de la tubería de drenaje debe estar aislado para evitar la condensación.

La tubería de drenaje que pase hacia el interior debe estar aislada para evitar la condensación, y las mangas de aislamiento deben tener un espesor de más de 10 mm.

Use pegamento para sellar las áreas unidas de las tuberías de aislamiento térmico.

El cabezal de la abrazadera de metal debe estar en la parte superior, y dicha abrazadera debe estar bien aislada.

Nota

Los materiales y las especificaciones de los materiales de aislamiento deben cumplir las normas nacionales o industriales.

Preparación antes de la instalación

1. Verificación de desembalaje

1. Antes de la instalación, verifique que los materiales del embalaje estén en buenas condiciones, que los accesorios que vienen con el producto estén completos, que el aire acondicionado esté intacto y que las superficies del termocambiador y otras piezas no estén gastadas, y si hay manchas de aceite en la válvula de cierre de la unidad.
2. Verifique las dos tuercas de sellado de la tubería de refrigerante y observe que sobresalga el punto rojo de la superficie de la tuerca de sellado de la tubería para gas. Si sobresale, la tubería está bien sellada; si se retrae, la línea tiene fugas y deberá contactarse con su distribuidor local.
3. Revise el equipo antes de la instalación.
4. Luego de la inspección de la unidad interior y unidad exterior, embálelas en las bolsas de plástico para evitar el ingreso de materiales extraños.

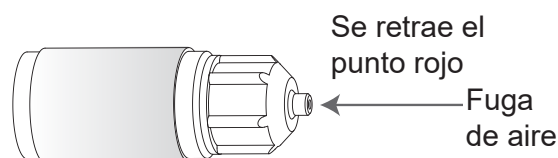
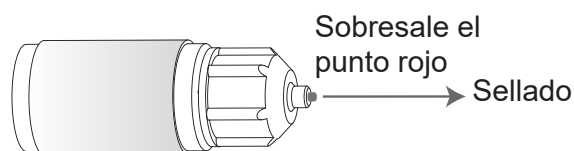

Posicionamiento de la unidad interior

Determine las posiciones de la unidad de aire acondicionado y pernos de elevación

1. Determine el modo de salida/retorno del aire y la posición de elevación de la unidad interior según el plano del diseño.
2. Dibuje líneas para ubicar las posiciones de perforación de los pernos, según la figura tridimensional de la unidad.

Verificación de desembalaje

3. Realice un orificio de acceso en la caja de control eléctrico.
4. Para facilitar el desmontaje del motor, el extremo posterior de la unidad interior debe estar alejado de la pared en al menos 200 mm.
5. No debe haber obstáculos dentro de los 200 mm de la entrada de aire de retorno.
6. Se sugiere usar un localizador de rayo infrarrojo para dibujar la línea.

Vista inferior

(Unidad: mm)

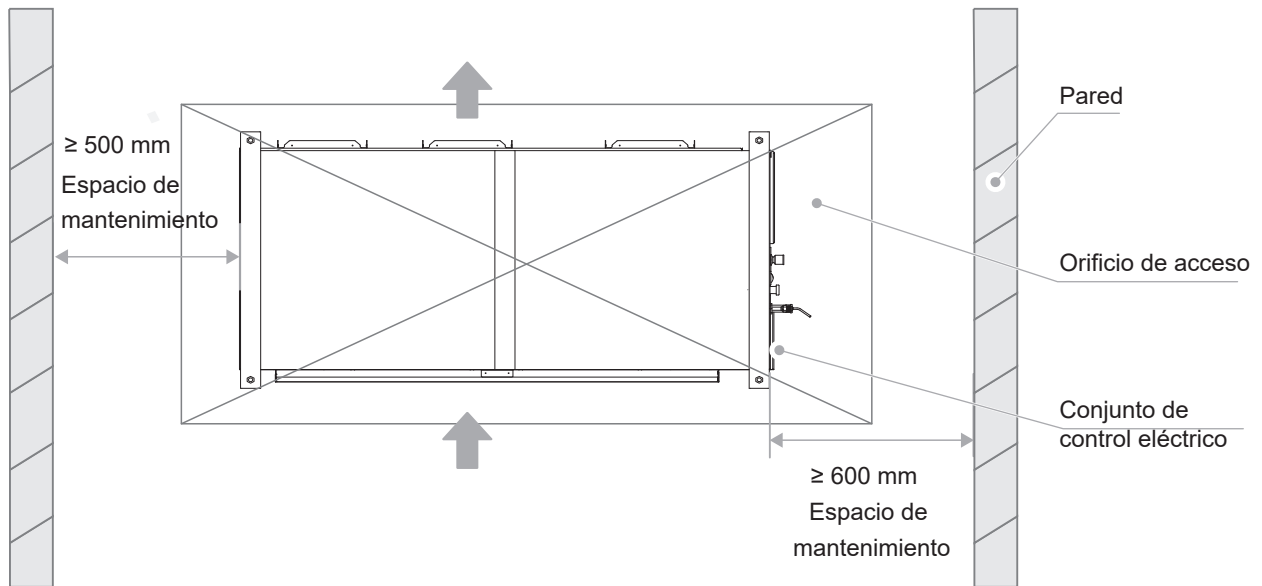

Vista lateral



Precaución

La distancia entre la unidad interior y el techo (B) debe ser mayor que 50 mm para instalar el conducto de aire. Se puede realizar el mantenimiento del motor y ventilador desde la parte superior de la unidad interior o la salida de aire. Si se realiza el mantenimiento desde la parte superior de la unidad interior, la distancia entre la unidad interior y el techo debe ser superior a los 600 mm. Si se realiza el mantenimiento desde la salida de aire, la distancia entre la unidad interior y el techo debe ser superior a los 50 mm, con una distancia mínima de 600 mm para permitir la extracción del panel frontal.

2. Instalación de la unidad interior

Advertencia

Instale el aire acondicionado en un sitio lo suficientemente fuerte para soportar el peso de la unidad. Tome medidas de refuerzo si es necesario. La unidad podría caer y provocar lesiones personales si el sitio no es lo suficientemente fuerte. Una instalación inestable puede causar la caída de la unidad, y un accidente. Antes de la disposición del cableado/tubería, asegúrese de que el área de instalación (paredes y piso) sea segura y esté libre de agua, polvo, gas y otros peligros ocultos.

Instalación de pernos de elevación

1. Según la distancia entre los cuatro orificios para colgar de la unidad interior, use un lápiz para dibujar las posiciones de los tornillos que se fijarán en el techo. Una vez que se perforen los orificios, ajuste los tornillos de expansión en los orificios (soldando un perno roscado completo de 490 mm en el tornillo de expansión de $\Phi 8$ mm, con dos cubretornillos), y luego coloque las cuatro esquinas de la unidad interior en el perno para elevar la unidad.

2. Use cuatro varillas de suspensión durante la elevación. El diámetro del perno de elevación no debe ser inferior a los 12 mm. Las varillas de suspensión son lo suficientemente fuertes como para soportar dos veces el peso de la unidad interior, con dos tuercas ajustadas por debajo de las varillas de suspensión.
3. Si la longitud de la varilla de suspensión supera los 1,5 m, se debe proporcionar dos refuerzos diagonales para mejorar la estabilidad.
4. Extracción del techo: como las estructuras edilicias pueden diferir, converse con los profesionales de decoración sobre los detalles del edificio.
 - a) Tratamiento del techo: refuerce el pedestal de techo para asegurarse de que el techo esté nivelado y evitar vibraciones.
 - b) Corte y desmantele el pedestal de techo.
 - c) Refuerce la superficie remanente una vez que elimine el techo. Agregue más refuerzos al pedestal en los dos extremos del techo.
 - d) Una vez que la unidad principal haya sido elevada y montada, realice las tareas de tubería y cableado dentro del techo. Determine la dirección de salida de la tubería cuando se haya finalizado la instalación.

Para los sitios en donde hay un techo disponible, primero conecte y establezca la posición de la tubería de refrigerante, la tubería de drenaje de agua y los cables de conexión de la unidad interior y del controlador cableado antes de elevar y montar la unidad.

Precaución

Se usan pernos de acero al carbono de alta calidad (galvanizados o con otra pintura anticorrosión) o pernos de acero inoxidable. El tratamiento del techo diferirá según el tipo de edificio. Consulte a los ingenieros de la construcción y renovación para conocer las medidas específicas. La forma en la que se asegura el perno de elevación varía en función de la situación específica, y debe ser segura y confiable.

Instalación de pernos de elevación

Consulte la siguiente tabla sobre instalación utilizando los pernos de elevación.

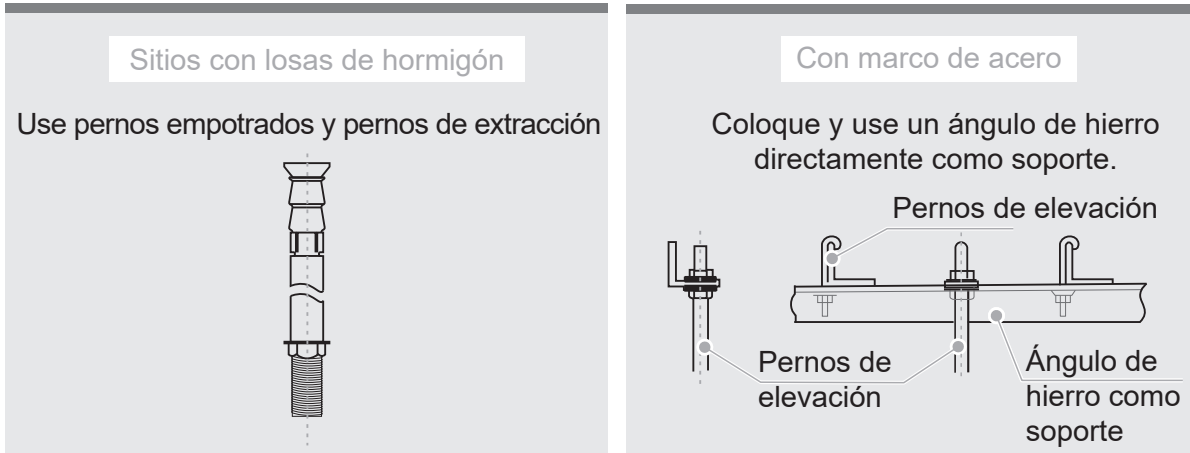

Instalación de la unidad interior

⚠ Precaución

La unidad interior no debe estar demasiado cerca del techo. Se la debe instalar en forma nivelada o dentro de un ángulo de 1° hacia el lado del drenaje. (Para las unidades sin una bomba de drenaje, asegure una pendiente de 1/100 hacia el lado del drenaje. No la incline hacia el lado que no sea el drenaje). De lo contrario, el agua no podrá drenarse fluidamente y pueden ocurrir pérdidas.

Mantenga la unidad interior libre de polvo o partículas extrañas. Use las bolsas de plástico que vienen con el producto para cubrir la unidad.

1. Inserte los pernos de elevación en los orificios oblongos de las terminales de elevación. Asegure la parte superior e inferior de las terminales con arandelas y tuercas.

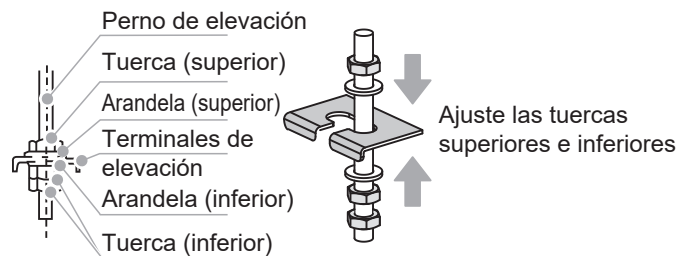

2. Mantenga nivelada la unidad. Use una manguera transparente para observar el nivel de agua (principio de vasos comunicantes) y verifique el nivel de inclinación de la unidad en la dirección de la profundidad.

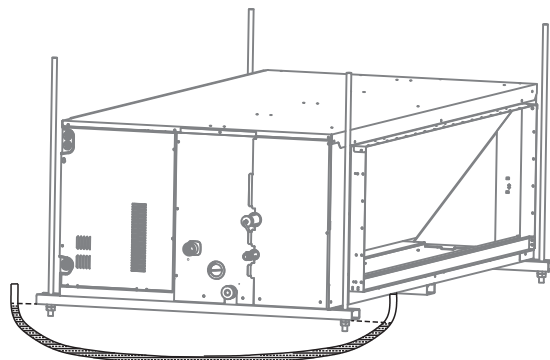

- Use una manguera transparente para observar el nivel de agua (principio de vasos comunicantes) y verifique el ángulo de inclinación de la unidad en dirección de la longitud. Se la debe instalar en forma nivelada o dentro de un ángulo de 1° hacia el lado del drenaje. (Para las unidades sin una bomba de drenaje, asegure una pendiente de 1/100 hacia el lado del drenaje. No la incline hacia el lado que no sea el drenaje). De lo contrario, el agua no podrá drenarse fluidamente y pueden ocurrir pérdidas.

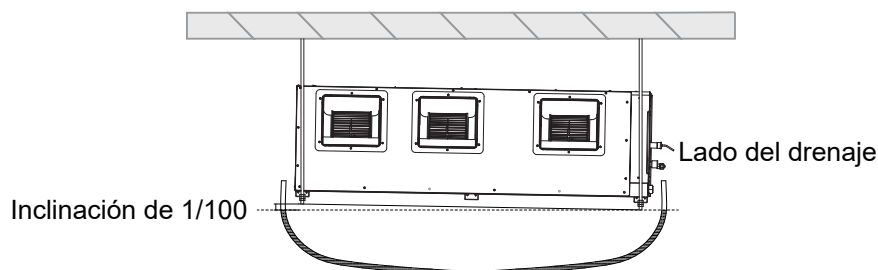

Rejilla de aire de entrada

Nota

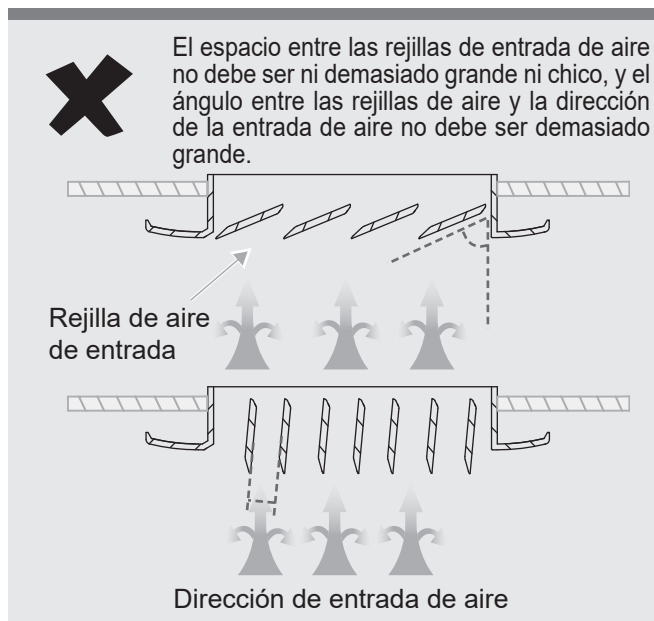
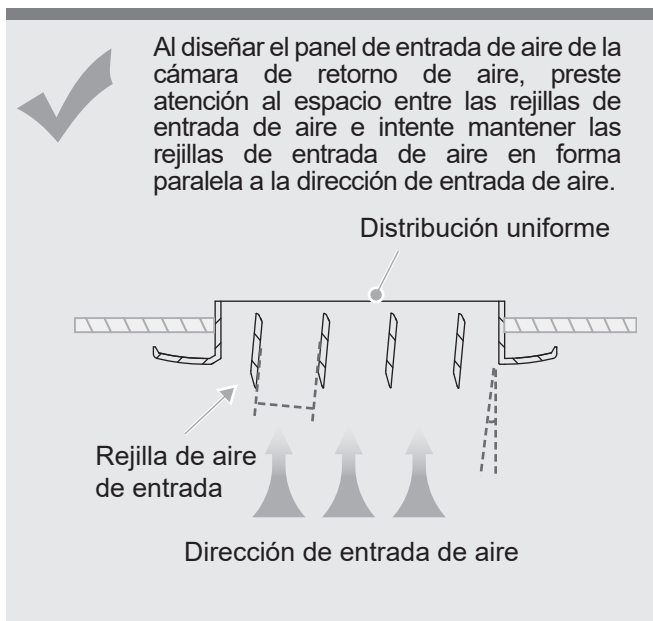

Instalación de conexión de tuberías de refrigerante

Si conecta series diferentes de unidades exteriores, la longitud y el nivel es diferente en las conexiones de tuberías. Consulte el Manual de instalación y operación provisto con la unidad exterior.

⚠ Precaución

Durante la instalación de las tuberías de instalación, no permita el ingreso de aire, polvo u otros residuos al sistema de tuberías, y asegúrese de que el interior de las tuberías esté seco.

Instale las tuberías de conexión solo cuando estén firmes las unidades interiores y exteriores.

Al instalar las tuberías de conexión, registre la longitud real de la instalación de la tubería para líquidos en ese momento para permitir la adición de refrigerante adicional.

Las tuberías de conexión deben envolverse con material de aislamiento térmico al instalarse.

Si hay fugas de gas refrigerante durante el funcionamiento, ventile de inmediato.

Disposición de la tubería

1. Curve las tuberías o perforo orificios en la pared de ser necesario. El área de tubería deforme no debe superar el 15% del área total. Se debe instalar un revestimiento de protección en la pared u orificio del piso. La junta soldada no debe estar dentro del revestimiento. El orificio perforado de la pared externa debe sellarse y cubrirse firmemente con una fijación para evitar el ingreso de impurezas en la tubería. Se debe aislar la tubería con la tubería de aislamiento del tamaño correcto.

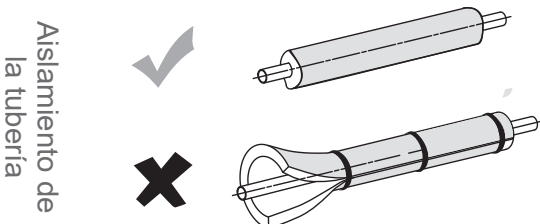
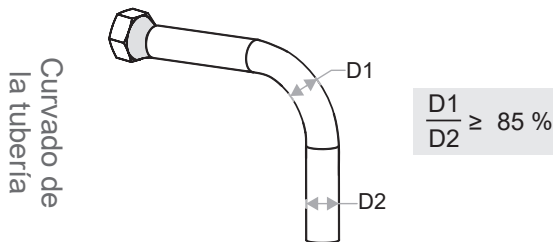

2. La tubería de conexión envuelta se conecta a través de la manga del orificio de la pared desde el lado exterior e ingresa hacia el lado interior. Se deben colocar las tuberías cuidadosamente para no dañarlas.

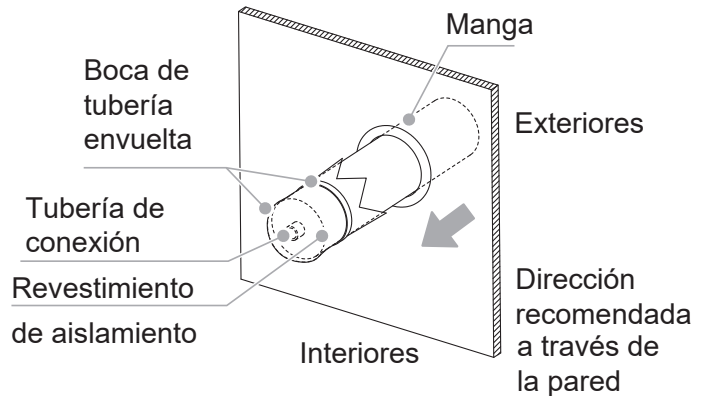

Pasos de la conexión de la tubería

Mida la longitud requerida de la tubería de conexión. Instale la tubería de conexión mediante estos métodos (consulte "Conexiones de tubería" para más información).

1. Conecte primero la unidad interior, luego la unidad exterior. Antes de ajustar la tuerca de ensanchamiento, aplique aceite refrigerante en la superficie interna y externa de la abertura de la tubería (debe usar aceite refrigerante compatible con el refrigerante para este modelo), y girarla 3 o 4 veces manualmente para ajustarla. Al conectar o extraer una tubería, use dos llaves al mismo tiempo.

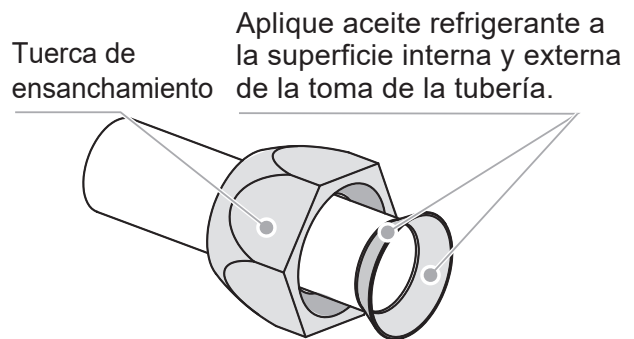

⚠ Precaución

Curve y disponga las tuberías cuidadosamente sin dañarlas y sin dañar sus capas de aislamiento.



No permita que la interfaz de la unidad interior soporte el peso de la tubería de conexión; de lo contrario, la tubería de conexión podría aplastarse y afectar el efecto de enfriamiento (calentamiento), o los materiales de aislamiento térmico pueden comprimirse, generando fugas de aire y condensación.

2. Tuberías de conexión hacia las unidades exteriores. Consulte el Manual de instalación y operación de las unidades exteriores.

Conexiones de tubería

Procesamiento de curvatura mecánica: aplicación más amplia ($\phi 6,35$ mm – $\phi 28$ mm), con curvaturbos de resorte, curvaturbos manuales o curvaturbos eléctricos.

⚠ Precaución

El ángulo de curvatura no debe superar los 90°; de lo contrario, se formarán arrugas en la tubería, las cuales pueden causar una rotura fácil.

El radio de curvatura no debe ser inferior a los 3.5 D (diámetro de la tubería) y debe ser lo más grande posible para evitar que la tubería se aplane o rompa.

Al doblar la tubería mecánicamente, la herramienta para doblar tuberías insertada en la tubería de cobre debe estar limpia.

Soldadura de tuberías

Al soldar tuberías, llénelas con nitrógeno.

⚠ Precaución

Si es necesario llenar la tubería con nitrógeno durante la soldadura, la presión debe mantenerse en 0,02 MPa con una válvula de alivio de presión.

No utilice fundente al soldar las tuberías. Use una soldadura de cobre fósforo que no requiera fundente.

No utilice antioxidantes al soldar las tuberías. La tubería podría taponarse con antioxidantes residuales, los cuales pueden bloquear componentes como válvulas de expansión electrónica en la operación.

Cuando finalice la soldadura, continúe agregando nitrógeno hasta que la tubería se enfríe.

Envuelva la tubería para gas con un paño húmedo antes de soldar para evitar daños a la esponja de protección y al sensor debido a la alta temperatura. No quite el paño húmedo hasta haber completado la soldadura.

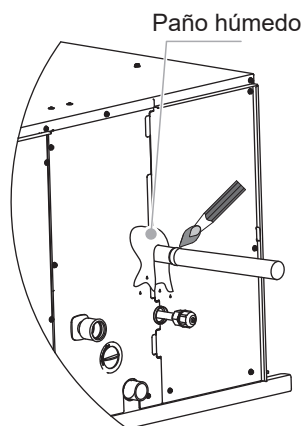

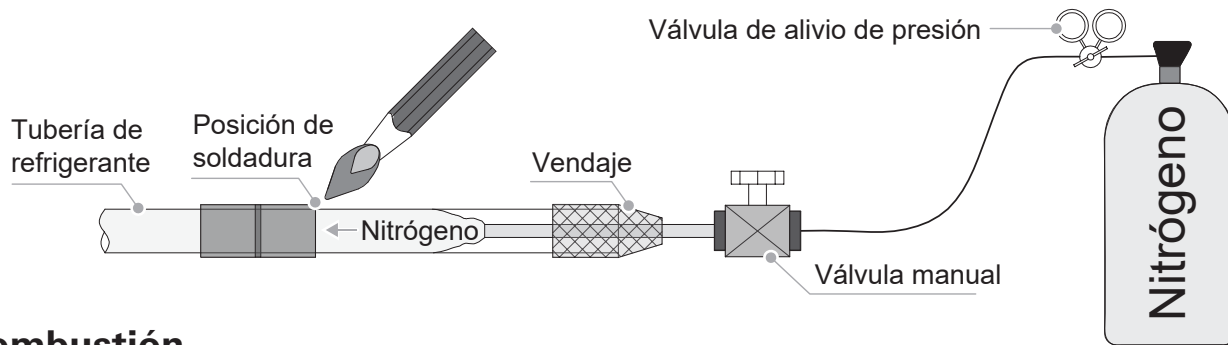

Combustión

Para cortar la tubería con un cortador de tubería, rote el cortador de tubería en forma repetida.

Coloque la tubería en el ensanchamiento de la tuerca de conexión, y la tubería para gas y tubería para líquidos de la IDU se conectan por bifurcación.

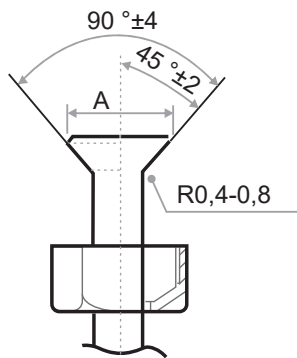
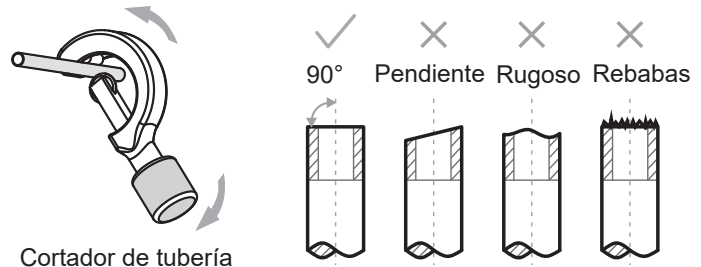

Cortador de tubería

| Diámetro exterior (mm) | A (mm) | |
|------------------------|--------|------|
| | Máx. | Mín. |
| Φ6,35 | 8,7 | 8,3 |
| Φ9,52 | 12,4 | 12,0 |
| Φ12,7 | 15,8 | 15,4 |
| Φ15,9 | 19,1 | 18,6 |
| Φ19,1 | 23,3 | 22,9 |

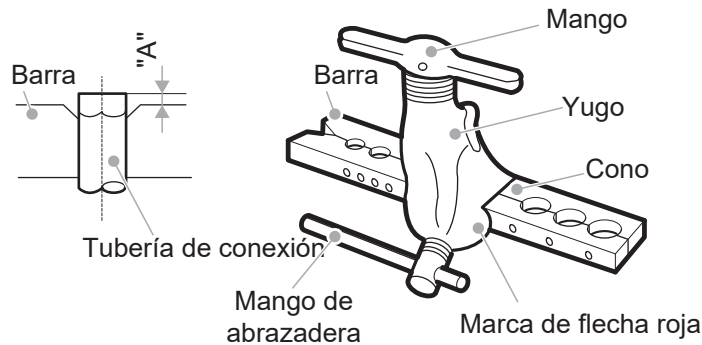

Ajuste de tuercas

1. Alinee la tubería de conexión, primero ajuste la rosca de la tuerca de conexión mayormente de manera manual, y luego use una llave para ajustar al menos 1-2 giros de rosca, como se muestra en la figura.
2. La soldadura se realiza en el sitio, y la boca de campana no debe utilizarse en interiores.
(Para IEC/EN 60335-2-40 excepto IEC 60335-2-40: 2018).

3. La tuerca de protección es una pieza de uso de única vez y no puede reutilizarse. Si se la extrae, se la debe reemplazar por una nueva. (Para IEC 60335-2-40: 2018 únicamente).

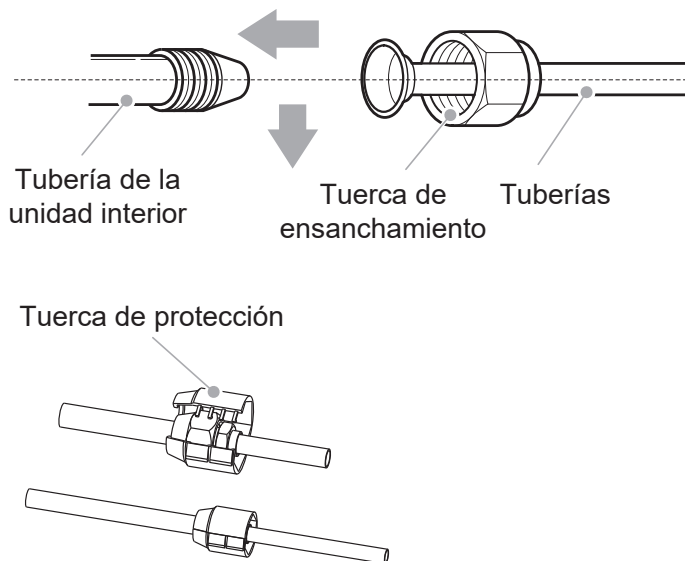
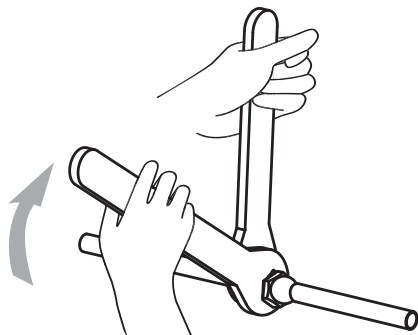

⚠ Precaución

Un par de torsión excesivo puede romper la tuerca en las condiciones de instalación.

Si se reutilizan uniones abocinadas en interiores, la pieza abocinada debe reacondicionarse.

Fijación de tuberías de refrigerante

Se deben utilizar escuadras de ángulo de hierro o soportes de acero redondos para la fijación. Cuando la tubería para líquidos y la tubería para gas estén suspendidas juntas, debe prevalecer el tamaño de la tubería para líquidos.

| Tamaño de tubería (mm) | Par de apriete [N·m (kgf·cm)] |
|------------------------|-------------------------------|
| Φ6,35 | 14,2–17,2 (144–176) |
| Φ9,52 | 32,7–39,9 (333–407) |
| Φ12,7 | 49,5–60,3 (504–616) |
| Φ15,9 | 61,8–75,4 (630–770) |
| Φ19,1 | 97,2–118,6 (990–1210) |

| Diámetro exterior de la tubería (mm) | ≤20 | 20~40 | ≥40 |
|--|-----|-------|-----|
| Distancia de la tubería horizontal (m) | 1,0 | 1,5 | 2,0 |
| Distancia de la tubería vertical (m) | 1,5 | 2,0 | 2,5 |

⚠ Precaución

Según las condiciones de instalación, un par de apriete excesivo daña la boca abocinada, y un par de apriete demasiado pequeño no puede ajustar la tuerca, lo cual provocará pérdida de refrigerante. Consulte la tabla anterior para determinar el par de apriete adecuado.

Bomba de vacío

Conecte la unidad de vacío mediante un colector al puerto de servicio de todas las válvulas de cierre.

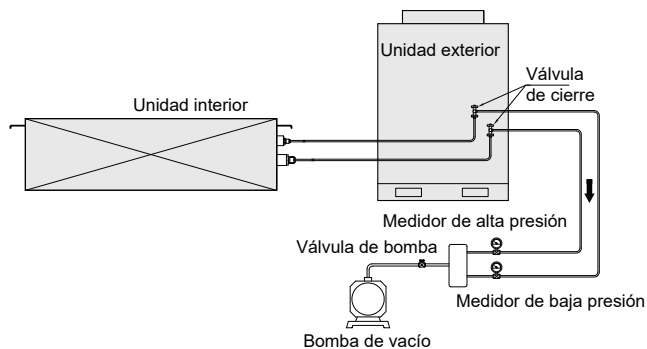

Instalación de la unidad interior

⚠ Precaución

No purgue el aire con refrigerante de la unidad exterior, ya que causará un mal funcionamiento del sistema.

Detección de fugas

La prueba de fugas debe cumplir con las especificaciones de EN378-2.

1. Detecte fugas: Prueba de vacío de fugas

Evacue el sistema de la tubería para gas y líquido a $-100,7 \text{ kPa}$ ($-1,007 \text{ bar}$) (5 Torr absolutos) por más de 2 horas.

Una vez que se alcance el nivel, apague la bomba de vacío y verifique que la presión no suba por al menos 1 minuto.

Si sube la presión, el sistema podría contener humedad (consulte secado al vacío a continuación) o fugas.

2. Detecte fugas: Prueba de presión de fugas

Detecte fugas aplicando una solución de prueba de burbujas a todas las conexiones de tubería.

Descargue todo el gas nitrógeno.

Rompa el vacío presionando con gas nitrógeno a una presión de medición mínima de $0,2 \text{ MPa}$ (2 bar). Nunca configure la presión más allá de la presión operativa máxima de la unidad, es decir, $4,0 \text{ MPa}$ (40 bar).

Nota

SIEMPRE use una solución de prueba de burbujas recomendada por su mayorista.

NUNCA use agua enjabonada:

El agua enjabonada podría causar la rotura de los componentes, como tuercas de ensanchamiento o cubiertas de válvula de cierre.

El agua enjabonada podría contener sal, la cual absorbe la humedad que se congelará cuando se enfríe la tubería.

El agua enjabonada contiene amoníaco, el cual puede corroer las uniones abocinadas (entre la tuerca de ensanchamiento de cobre y la antorcha de cobre).

Tratamiento de aislamiento térmico

Las tuberías del lado del líquido y aire tienen una baja temperatura en el enfriamiento. Tome las suficientes medidas de aislamiento para evitar la condensación.

- Asegúrese de usar material de aislamiento térmico con una resistencia térmica de 120 °C o más para la tubería para gas.
- El material de aislamiento fijado para la parte de la IDU en donde se conecta la tubería debe someterse a un tratamiento de aislamiento térmico que sea hermético.
- Para las tuberías exteriores, se deben aplicar otros tratamientos de protección, como agregar cajas de conducto de metal o envolver las tuberías con materiales de hoja de aluminio. Los materiales de aislamiento térmico expuestos directamente al aire libre se degradarán y perderán sus propiedades aislantes.

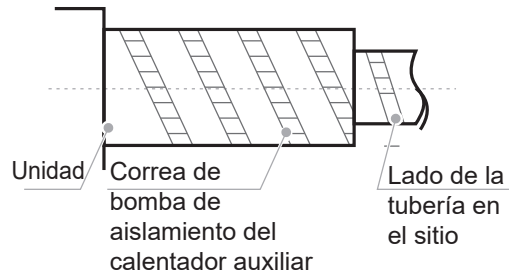

Instalación de la tubería de drenaje

⚠ Precaución

Antes de la instalación de la tubería de condensado, determine su dirección y elevación para evitar la intersección con otras tuberías y garantizar que la pendiente sea recta.

El punto más alto de la tubería de drenaje debe contar con un puerto de descarga para garantizar el drenaje fluido del agua condensada, y el puerto de descarga debe mirar hacia abajo para evitar que ingrese suciedad a la tubería.

No conecte la tubería de drenaje a la tubería de aguas residuales, tubería de aguas cloacales u otras tuberías que producen olores o gases corrosivos. De lo contrario, la unidad interior (especialmente el termocambiador) podría corroerse y podría ingresar olor a la sala, afectando negativamente los efectos del termocambiador y la experiencia del usuario. El usuario asumirá la responsabilidad de cualquier consecuencia resultante de no cumplir con las instrucciones.

Cuando se complete la conexión de la tubería, se debe realizar una prueba de agua completa para verificar que el drenaje sea fluido y que no haya pérdidas del sistema de tuberías.

Se debe instalar la tubería de drenaje del aire acondicionado en forma separada de otras tuberías cloacales, de aguas residuales y de drenaje del edificio.

Se prohíben las tuberías de pendiente adversa, convexas y cóncavas ya que un flujo de aire inadecuado provoca un mal drenaje.

Las tuberías de drenaje deben envolverse de manera uniforme con tuberías de aislamiento térmico para evitar la condensación.

Conecte las tuberías de drenaje de las siguientes maneras. Una mala instalación de las tuberías puede provocar fugas de agua y daños a los muebles y la propiedad.

Todas las juntas del sistema de drenaje deben sellarse para evitar fugas de agua.

Instalación de la tubería de drenaje de agua para la unidad interior

1. Unidades sin bombas: Use la manguera de drenaje para conectar la salida de la bandeja de drenaje. Use una conexión roscada entre la salida de la bandeja de drenaje y la manguera de drenaje. Use cinta de Teflón entre las roscas. Conecte la manguera de drenaje y la tubería de drenaje de PVC con adhesivo. Presione la tubería de aislamiento térmico hasta que esté ajustada con firmeza al cuerpo principal, y ajústela finalmente con el extremo mediante un sujetacables.

Unidades con bombas: conecte una tubería de PVC a la salida de la bomba de agua, y ajústela con un sujetacables. Luego, presione la tubería de aislamiento térmico hasta que esté ajustada con firmeza al cuerpo principal, y ajústela finalmente con el extremo mediante un sujetacables.

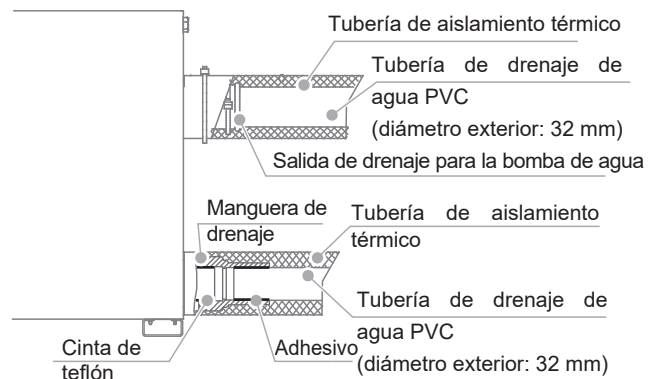
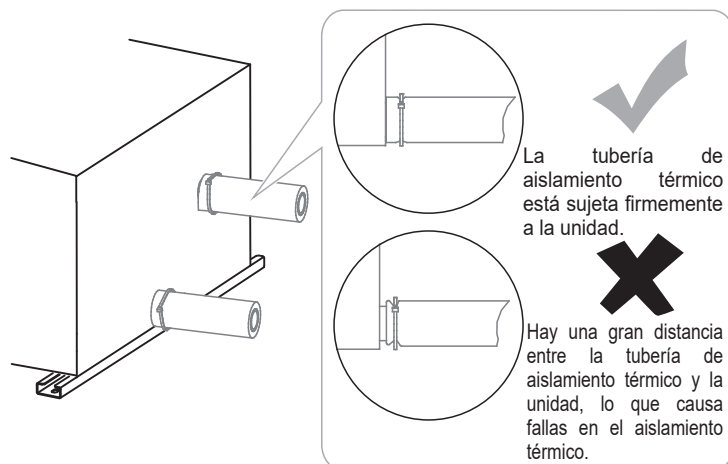
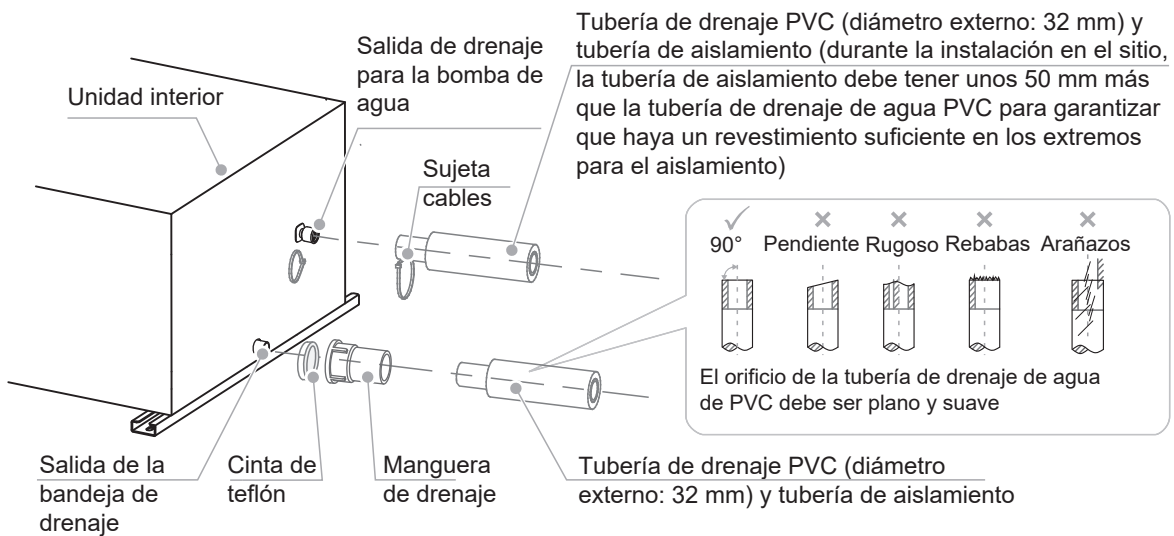

Instalación de la unidad interior

- La tubería de conexión de la bomba de agua y la tubería de drenaje (en la parte interna) deben envolverse de manera uniforme con tuberías de aislamiento térmico, y ajustarse con sujetacables para evitar que ingrese el aire y genere condensado.

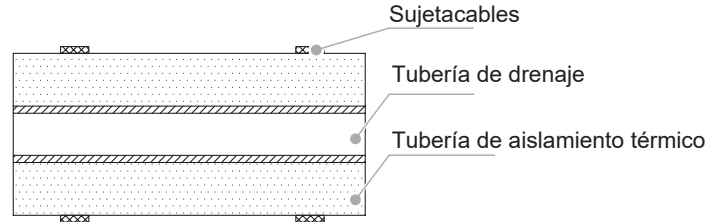

- Para evitar el flujo de agua inverso hacia el aire acondicionado cuando detiene su funcionamiento, la tubería de drenaje debe estar inclinada hacia abajo en dirección al lado exterior (lado de drenaje), con una pendiente de inclinación descendente de 1/100 o superior. La tubería de drenaje debe colocarse en la misma dirección que la salida de drenaje de la unidad en dirección izquierda y derecha, de modo que la tubería de drenaje no se expanda ni recolecte agua; de lo contrario, puede generar ruidos anormales.

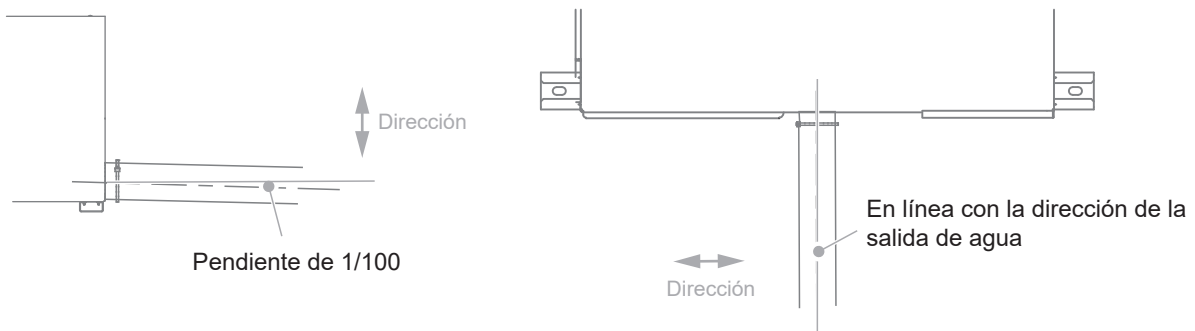

- Al conectar la tubería de drenaje, no jale de ella por la fuerza, o podría aflojarse. La longitud lateral de la tubería de drenaje debe ser dentro de los 20 m, y se debe colocar un punto de soporte cada 0,8-1,0 m para evitar la resistencia del aire causada por la deformación de la tubería de drenaje. La tubería de drenaje debe contar con un punto de soporte cada 1,5 - 2,0 m.

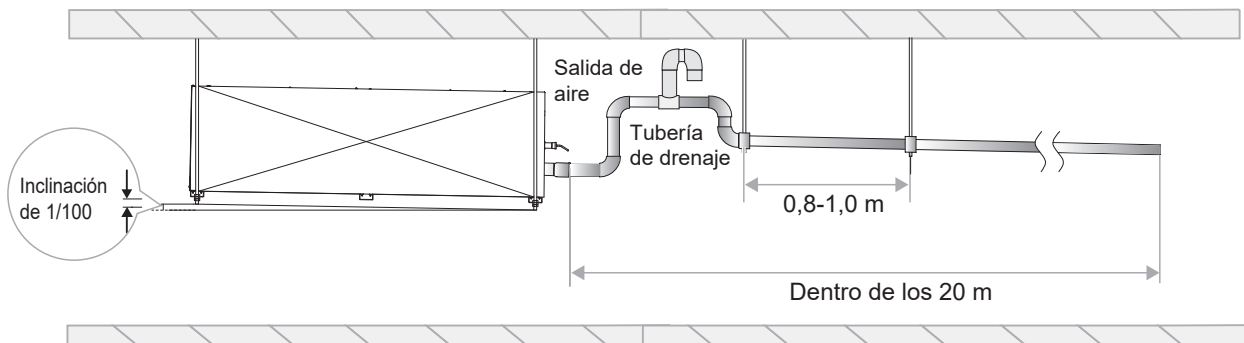

- El extremo de la tubería de drenaje debe tener más de 50 mm por sobre el suelo o desde la base de la ranura de drenaje de agua. Además, no lo sumerja en el agua. Para drenar el agua condensada directamente en una zanja, la tubería de drenaje de agua debe doblarse hacia arriba para formar un tapón de agua en forma de U que detenga el ingreso de olores hacia la sala a través de la tubería de drenaje.

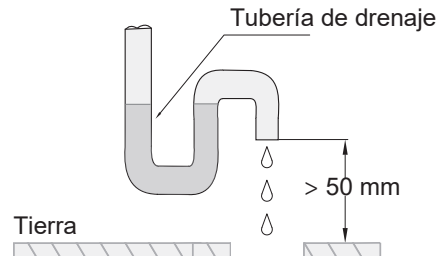

- Método de conexión de la tubería de drenaje:

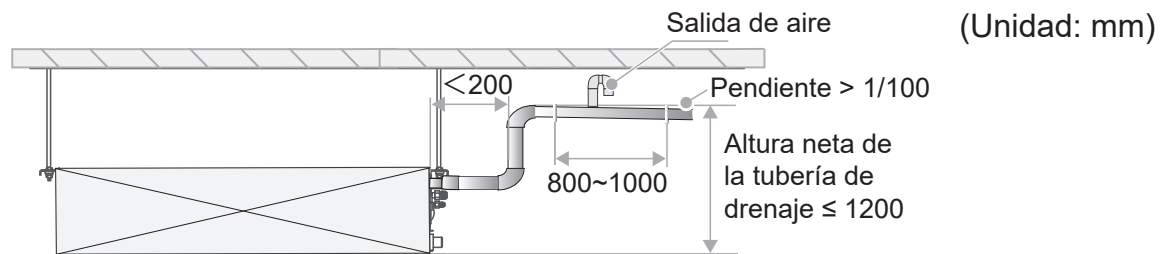

Cómo conectar la tubería de drenaje para la bomba de drenaje de una unidad simple

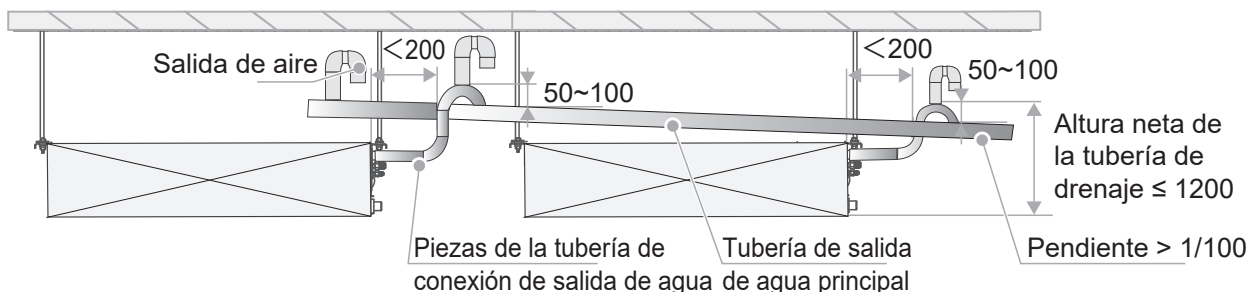

Se conectan las tuberías de drenaje desde las bombas de drenaje de varias unidades a la tubería de drenaje principal para la descarga a través de la tubería de aguas residuales.

- Se deben evitar las coberturas de las tuberías de drenaje horizontales para evitar pendientes adversas y un mal drenaje.

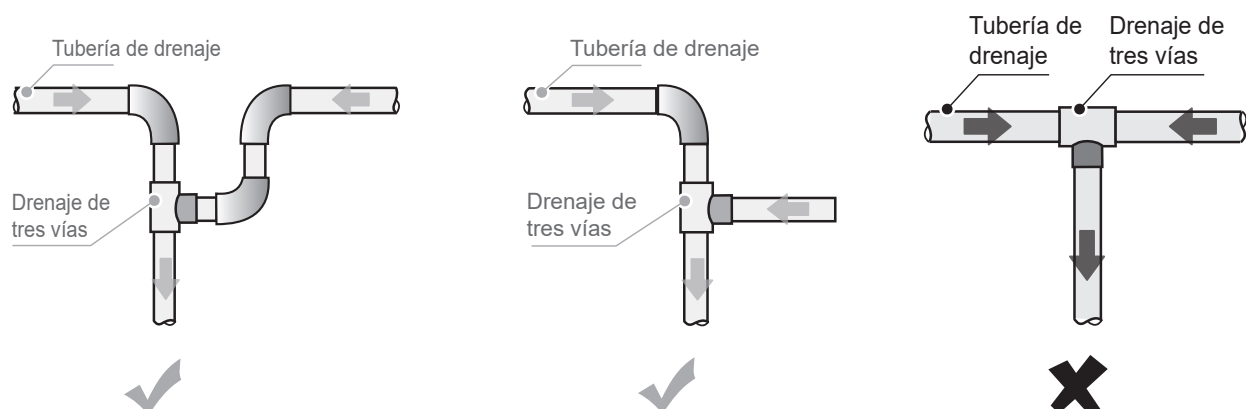

Instalación de la unidad interior

- Cómo drenar agua sin la bomba de drenaje:

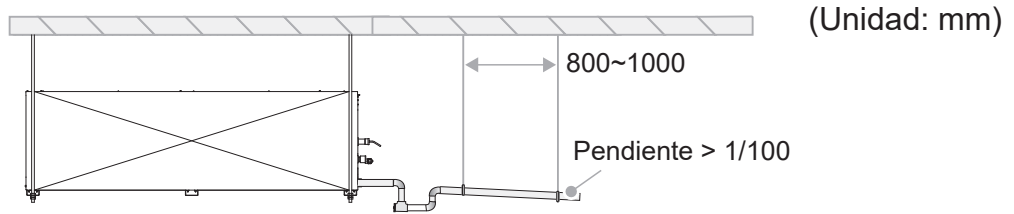

Método para conectar la tubería de drenaje para una unidad simple

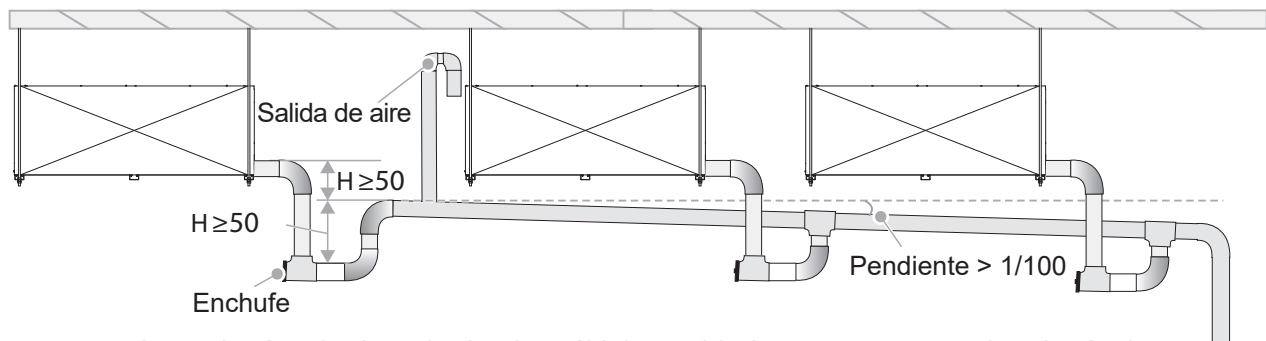

Las tuberías de drenaje desde múltiples unidades se conectan a la tubería de drenaje principal para el drenaje a través de la tubería de aguas residuales.

Prueba de drenaje de agua

1. Antes de la prueba, asegúrese de que la tubería de drenaje de agua sea fluida, y que cada conexión esté bien sellada.
2. Realice la prueba de drenaje de agua en una nueva sala antes de enyesar el cielo raso.
 - Inyecte agua en la bandeja de drenaje con la tubería de inyección de agua. La cantidad de agua inyectada se muestra en la siguiente tabla.
 - Conecte la alimentación eléctrica, y configure el aire acondicionado para que funcione en modo de enfriamiento. Verifique que las salidas de drenaje drenen agua normalmente (en base a la longitud de la tubería de drenaje, se drenará el agua 1 minuto más tarde), y verifique que los conectores no tengan fugas.
 - Si se drena el agua a través de la bomba de drenaje de la unidad interior, afloje la cubierta de agua (pieza de plástico redonda negra) de la unidad durante la prueba de drenaje y verifique si funciona la bomba de drenaje. Si no arrancó la bomba de drenaje, revise si tiene fallas. Nota: la bomba de drenaje solo arranca en el modo de enfriamiento. En el modo calentamiento, la bomba de drenaje permanece apagada. Una vez completada la prueba de drenaje, instale el conjunto de la cubierta de agua en su posición. Para más información sobre el conjunto de la cubierta de agua y la tubería de inyección de agua, consulte la siguiente figura.

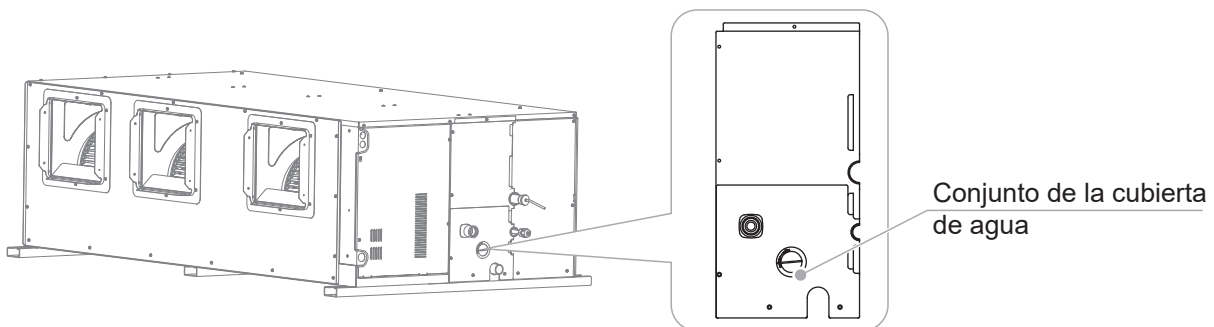

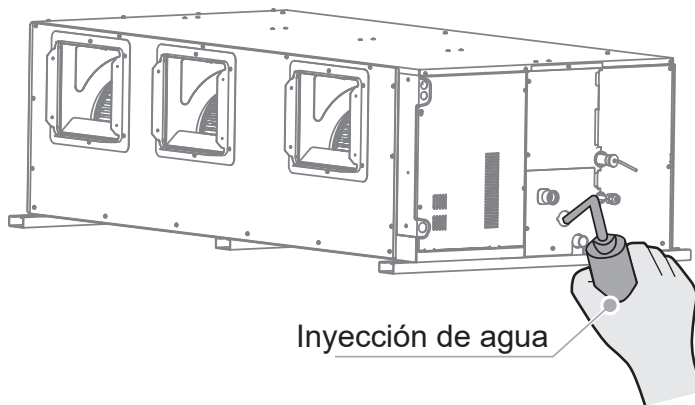

Cantidad de inyección de agua: (Unidad: ml)

| Modelo de la unidad interior (kW) | Cantidad de inyección de agua |
|-----------------------------------|-------------------------------|
| 4TVA00(68,76,85,95,115)KF000AA | 4000 |
| 4TVA00(136,154,192)KF000AA | 5000 |

Instalación del conducto de aire

- ✓ Utilice conductos de aire y conductos de aire blandos comprados en forma local (use materiales ecológicos e inodoros; de lo contrario, el aire acondicionado puede generar olores cuando esté en funcionamiento).
- ✓ Instale una brida en el lado del retorno de aire, y use cinta de aluminio para sellar la pieza de conexión entre la brida y el conducto de aire para evitar fugas de aire.
- ✓ Use cinta de aluminio para sellar la pieza de conexión entre la brida en el lado de suministro de aire y el conducto de aire para evitar fugas de aire.
- ✓ Los conductos de aire del lado del suministro de aire deben estar aislados para evitar la condensación.
- ✓ Al instalar el conducto de aire y sus componentes, deberá fijar y ajustar los soportes y los soportes de suspensión para garantizar que estén en la posición correcta y sujetos a una fuerza uniforme.
- ✓ Asegúrese de que el conducto de aire y sus componentes estén limpios antes de la instalación.
- ✓ Luego de la instalación, lleve a cabo la prueba de estanqueidad de aire en el conducto de aire para garantizar que cumpla con las normas de China.

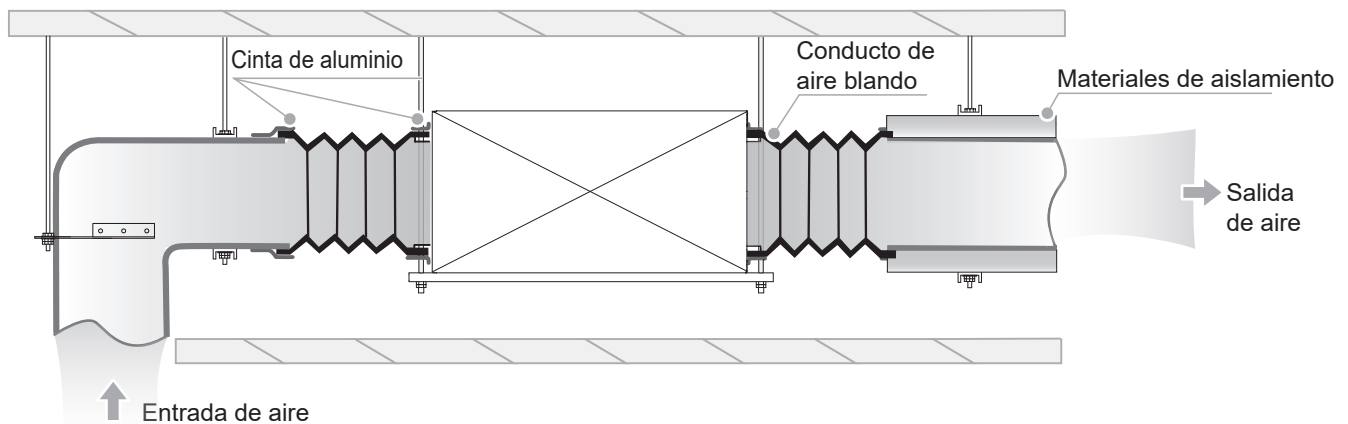

Instalación de la unidad interior

El conducto de salida de aire puede instalarse de dos maneras:

Método 1: conecte el conducto de aire a cada salida.

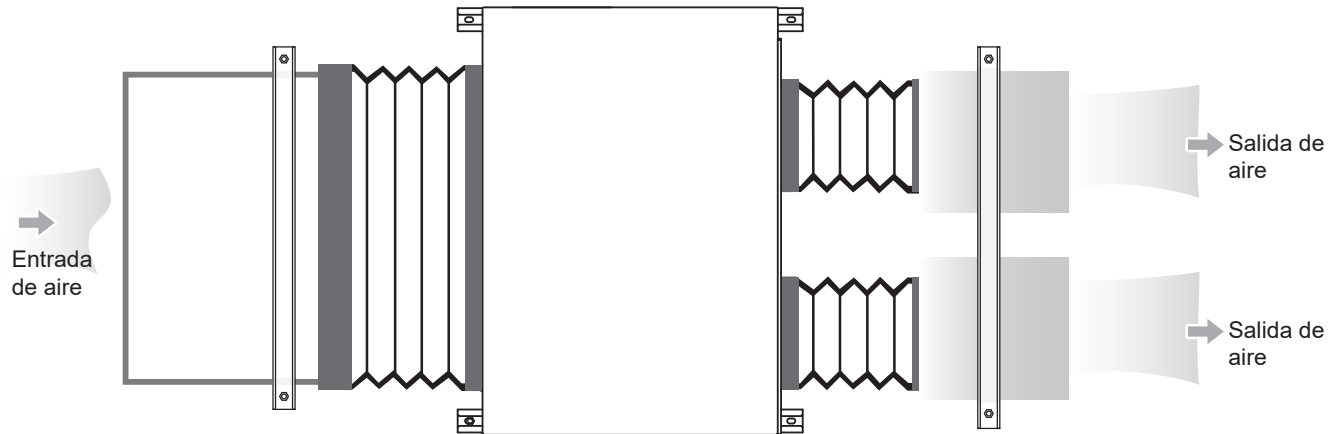

Método 2: extraiga la brida de la salida de aire y conecte el conducto de aire en forma integral (consulte las dimensiones del producto de este Manual para conocer las dimensiones del orificio de instalación del conducto de aire).

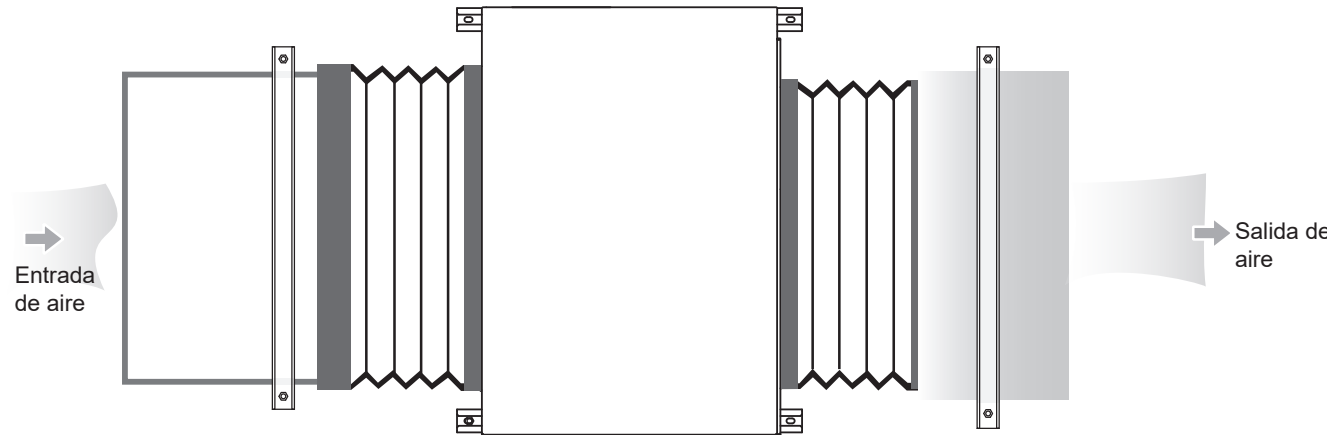

Precaución

Conecte la salida de aire y la entrada de aire con la abertura del techo en forma adecuada para evitar cortocircuitos. (Consulte la siguiente figura)

Use lienzo o un conducto de aire blando para conectar la unidad interior y el conducto de aire a una distancia (ancho) de 150-300 mm.

No tienda líneas, cables ni otras tuberías que contengan gases o líquidos tóxicos, inflamables y explosivos dentro de los conductos de aire.

El dispositivo que regula el conducto de aire debe instalarse en una posición accesible, flexible y confiable.

El conducto de aire debe estar conectado a la ventilación de manera segura.

El marco debe ajustarse perfectamente en la decoración edilicia, y debe tener una apariencia prolija y flexible. No debe estar retorcido ni deformado.

Si la ventilación de aire se instala en forma horizontal, su desviación no debe superar 3/1000; si es vertical, no debe superar 2/1000.

Todas las ventilaciones de aire de una sala deben estar instaladas a la misma altura en forma prolija.

Todos los accesorios metálicos (incluidos soportes, soportes de suspensión y escuadras) del sistema de tuberías deben someterse a un tratamiento anticorrosión.

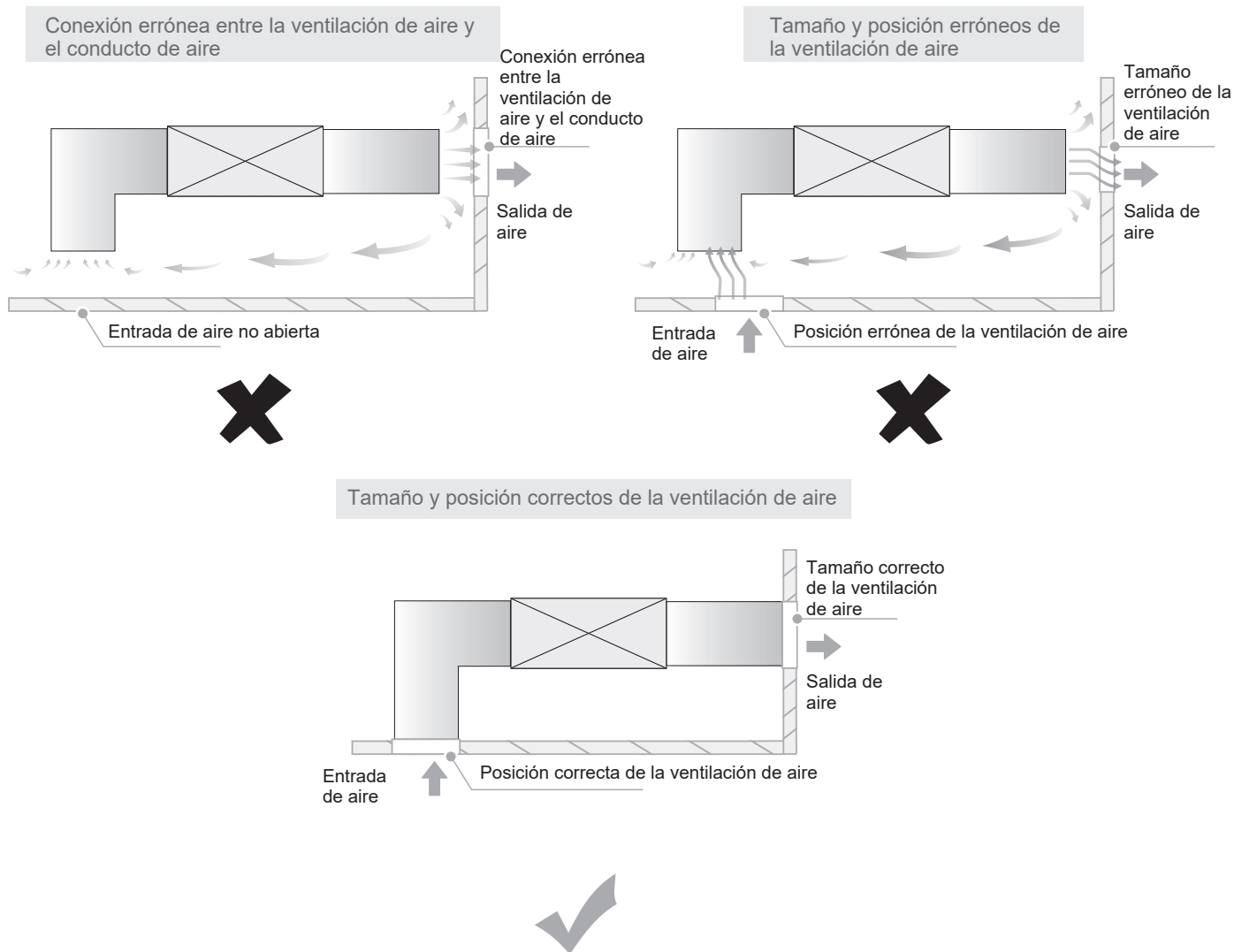

Conexión eléctrica

⚠ Peligro

Se debe cortar el suministro eléctrico antes de realizar cualquier trabajo eléctrico. No realice trabajo eléctrico cuando esté encendida la alimentación; de lo contrario, podría causar lesiones personales graves.

La unidad de aire acondicionado debe tener una toma a tierra confiable y cumplir con los requisitos del país/región local. Si la conexión a tierra no es confiable, podría causar graves lesiones personales por fugas eléctricas.

Instalación de la unidad interior

Advertencia

La instalación, inspección o el mantenimiento deben realizarlos técnicos profesionales. Todas las piezas y materiales deben cumplir con las regulaciones relevante del país/región local.

La unidad de aire acondicionado debe estar equipada con una alimentación eléctrica especial, y la tensión de la alimentación eléctrica debe cumplir con el rango de tensión operativa nominal de la unidad de aire acondicionado.

La alimentación eléctrica de la unidad de aire acondicionado debe estar equipada con un dispositivo de desconexión eléctrica que cumpla con los requisitos de las normas técnicas locales relevante de equipos eléctricos. El dispositivo de desconexión eléctrica viene equipado con funciones de protección contra cortocircuitos, protección contra sobrecargas y protección contra fugas eléctricas. La distancia entre los contactos abiertos del dispositivo de desconexión eléctrica debe ser de al menos 3 mm.

El núcleo del cable de alimentación debe ser de cobre, y el diámetro del cable debe cumplir con los requisitos de la corriente que transmite. Para más información, consulte "Selección del diámetro del cable de alimentación y protector de fugas eléctricas". Un diámetro de cable demasiado pequeño podría causar que se caliente el cable de alimentación, conduciendo a un incendio.

El cable de alimentación y el cable de conexión a tierra deben asegurarse en forma confiable para evitar estrés en las terminales. No jale del cable de alimentación por la fuerza; de lo contrario, podría aflojarse el cableado o dañarse los bloques de terminales.

Los cables de corriente fuerte, como los cables de alimentación, no pueden conectarse a cables de corriente débil, como líneas de comunicación; de lo contrario, el producto podría dañarse seriamente.

No vincule ni conecte el cable de alimentación. La vinculación y conexión del cable de alimentación puede causar su calentamiento, e iniciar un incendio.

Precaución

Evite la vinculación y conexión de la línea de comunicación. Si no es posible evitarlo, por lo menos, asegúrese de contar con una conexión confiable prensando o soldando y asegurándose de que el cable de cobre en la conexión no esté expuesto; de lo contrario, podría ocurrir una falla en la comunicación.

El cable de alimentación y la línea de comunicación deben enrutarse de manera separada, con una distancia de más de 5 cm. De lo contrario, podría ocurrir una falla en la comunicación.

Mantenga los alrededores de la unidad de aire acondicionado lo más limpia posible para evitar que aniden animales pequeños y muerdan los cables. Si un animal pequeño toca o muerde los cables, podría ocurrir un cortocircuito o fuga eléctrica.

No conecte el cable a tierra a la tubería para gas, tubería para agua, pararrayos o cables terrestres telefónicos.

Tubería para gas: riesgo de explosión e incendio ante fugas de gas.

Tubería de agua: si se usan tuberías de plástico rígido, no habrá efecto de toma a tierra.

Cable a tierra de pararrayos o cable a tierra telefónico: en caso de caída de rayos, puede surgir un posible problema de conexión a tierra.

Cuando se complete toda la conexión a tierra, verifique cuidadosamente antes de encender la alimentación eléctrica.

Características eléctricas

| Modelo (kW) | Especificaciones eléctricas de la unidad interior | | | | | |
|-----------------|---|-------------|---------|---------|-----------------------------|---------|
| | Frecuencia (Hz) | Tensión (V) | MCA (A) | MFA (A) | Entrada de potencia IFM (W) | FLA (A) |
| 4TVA0068KF000AA | 50/60 | 220~240 | 8,19 | 30 | 920 | 6,55 |
| 4TVA0076KF000AA | | | 8,19 | | 920 | 6,55 |
| 4TVA0085KF000AA | | | 8,19 | | 920 | 6,55 |
| 4TVA0095KF000AA | | | 8,19 | | 920 | 6,55 |
| 4TVA0115KF000AA | | | 8,31 | | 920 | 6,65 |
| 4TVA0136KF000AA | | | 12,98 | | 2300 | 10,38 |
| 4TVA0154KF000AA | | | 12,98 | | 2300 | 10,38 |
| 4TVA0192KF000AA | | | 15,49 | | 2300 | 12,39 |

Notas:

MCA: Ampacidad mín. del circuito. (A), utilizado para seleccionar el tamaño mínimo del circuito para garantizar una operación segura en un largo período de tiempo.

MFA: Ampacidad máx. del fusible. (A), utilizado para seleccionar el disyuntor.

Entrada de potencia IFM: entrada de potencia de carga completa del motor del ventilador interior (operación confiable con la configuración de velocidad máxima).

FLA: Ampacidad de carga completa. (A), la corriente de carga completa del motor del ventilador interior (operación confiable con la configuración de velocidad máxima).

Figura esquemática de los bloques de terminales principales del panel de control principal

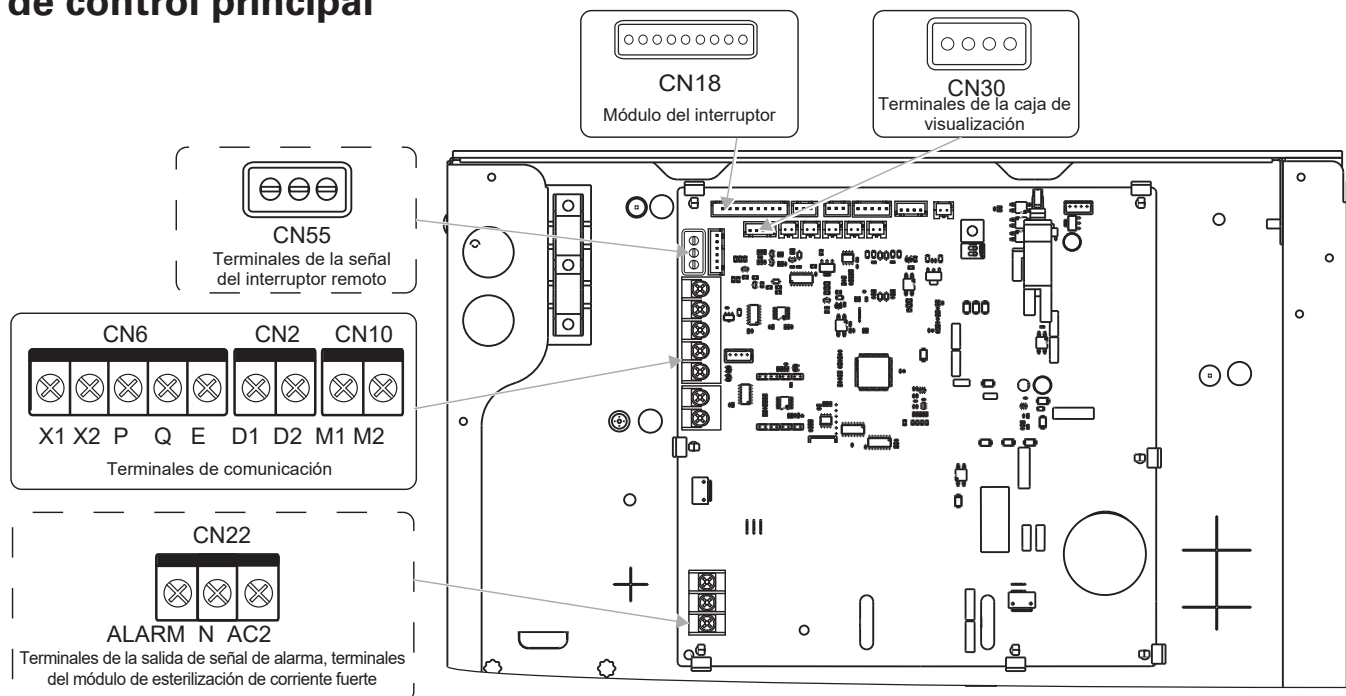

⚠ Precaución

Todos los puntos de conexión débiles cumplen con SELV (Safety extra low voltage), como X1, X2, P, Q, E, M1, M2, CN18, CN55 etc.



Cableado

1 Abra la cubierta de la caja de control eléctrico de la unidad interior

1. Extraiga los dos tornillos en las posiciones que se muestran en la figura.
2. Eleve la cubierta de la caja de control eléctrico;
3. Extraiga la cubierta de la caja de control eléctrico.

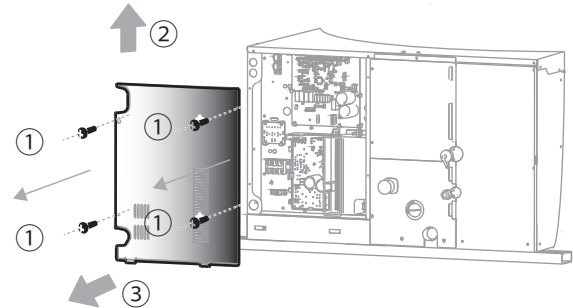

- ### 2 Conecte los cables de corriente fuerte (cable de alimentación eléctrica, cables de salida de señal de alarma y cables de esterilización de corriente fuerte) y los cables de corriente débil (cableado de comunicación, cable de conexión del interruptor remoto, cable de conexión de la caja de visualización, cable de conexión del tablero de expansión) a la caja de control eléctrico a través de las entradas de corriente fuerte y débil de la caja de control eléctrico.

Abrazadera de cables para el cableado de comunicación y el cableado de comunicación de la caja de visualización

Abrazadera de cables para el cable de alimentación eléctrica y cables de toma a tierra

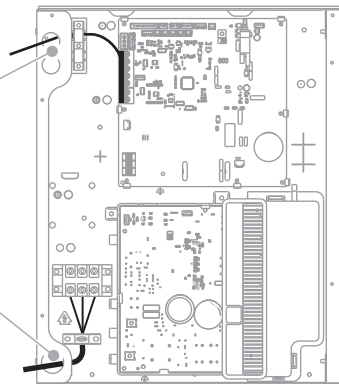

⚠ Precaución

El cable de alimentación eléctrica debe enrutarse en forma separada de otros cables, como el cableado de comunicación y el cableado de comunicación de la caja de visualización.

Los cables de corriente fuerte y débil deben estar separados.

El módulo de esterilización de corriente fuerte y la placa de expansión son opcionales.

3 Conexión del cable de alimentación

1. Conexión entre el cable de alimentación eléctrica y la terminal de la fuente de alimentación.

La terminal de la fuente de alimentación de la unidad interior está fijada al bloque de terminales. Los cables energizados y los cables neutros están conectados según los logotipos del bloque de terminales "L" y "N"; y los cables de conexión a tierra están conectados directamente a la pieza de lámina de metal de la caja de control eléctrico.

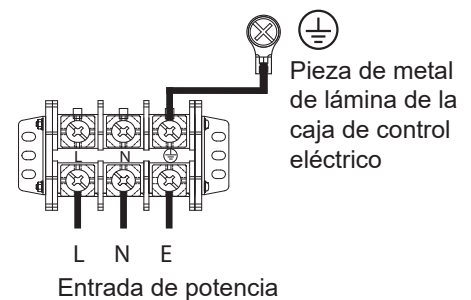

⚠ Precaución

A No vincule ni conecte el cable de alimentación eléctrica. La vinculación y conexión del cable de alimentación eléctrica puede causar su calentamiento, e iniciar un incendio.

B El cable de alimentación eléctrica debe ajustarse bien con un bloque de terminales circular aislado, y luego conectarse a la terminal de la fuente de alimentación de la unidad interior, tal como se muestra en la siguiente figura.

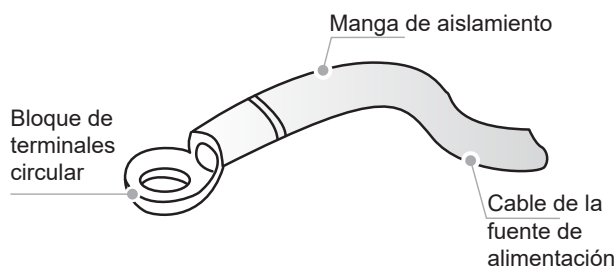

C Si no es posible asegurar el bloque de terminales circular aislado por limitaciones del sitio, conecte el cable de alimentación eléctrica del mismo diámetro en ambos lados del bloque de terminales de alimentación eléctrica de la unidad interior, como se muestra en la siguiente figura.

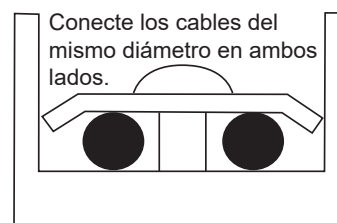

D No presione el cable de alimentación eléctrica del mismo diámetro de cable sobre el mismo lado de la terminal. No use dos cables de alimentación eléctrica de diámetros de cable diferentes para el mismo bloque de terminales; de lo contrario, pueden aflojarse fácilmente debido a la presión irregular y causar accidentes, tal como se muestra en la siguiente figura.

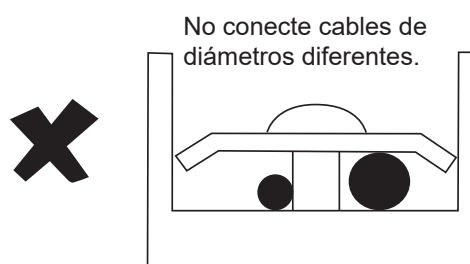
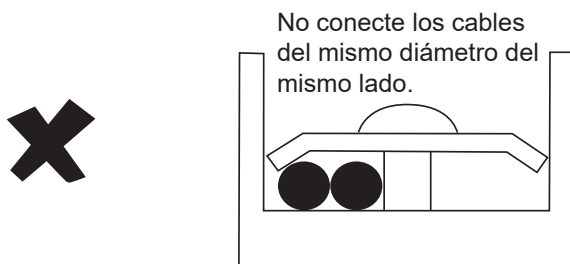

E El cable de alimentación eléctrica conectado debe asegurarse con una abrazadera de cables para evitar que se afloje, como se muestra en la figura derecha.

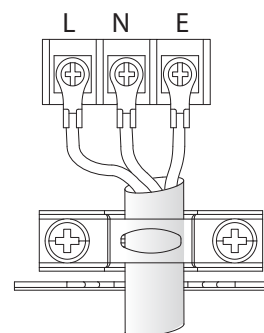

Instalación de la unidad interior

2. Conexión del sistema del cable de alimentación eléctrica

La conexión del sistema del cable de alimentación eléctrica depende de las formas de comunicación entre la unidad interior y la unidad exterior. Para la forma de comunicación HyperLink (M1M2), las unidades interiores pueden tener una alimentación eléctrica independiente. Para otras formas de comunicación, las unidades interiores deben contar con una alimentación eléctrica uniforme.

A Las unidades interiores están equipadas con alimentación eléctrica independiente*, cableadas de la siguiente manera:
Para la comunicación HyperLink (M1M2) con alimentación eléctrica independiente:

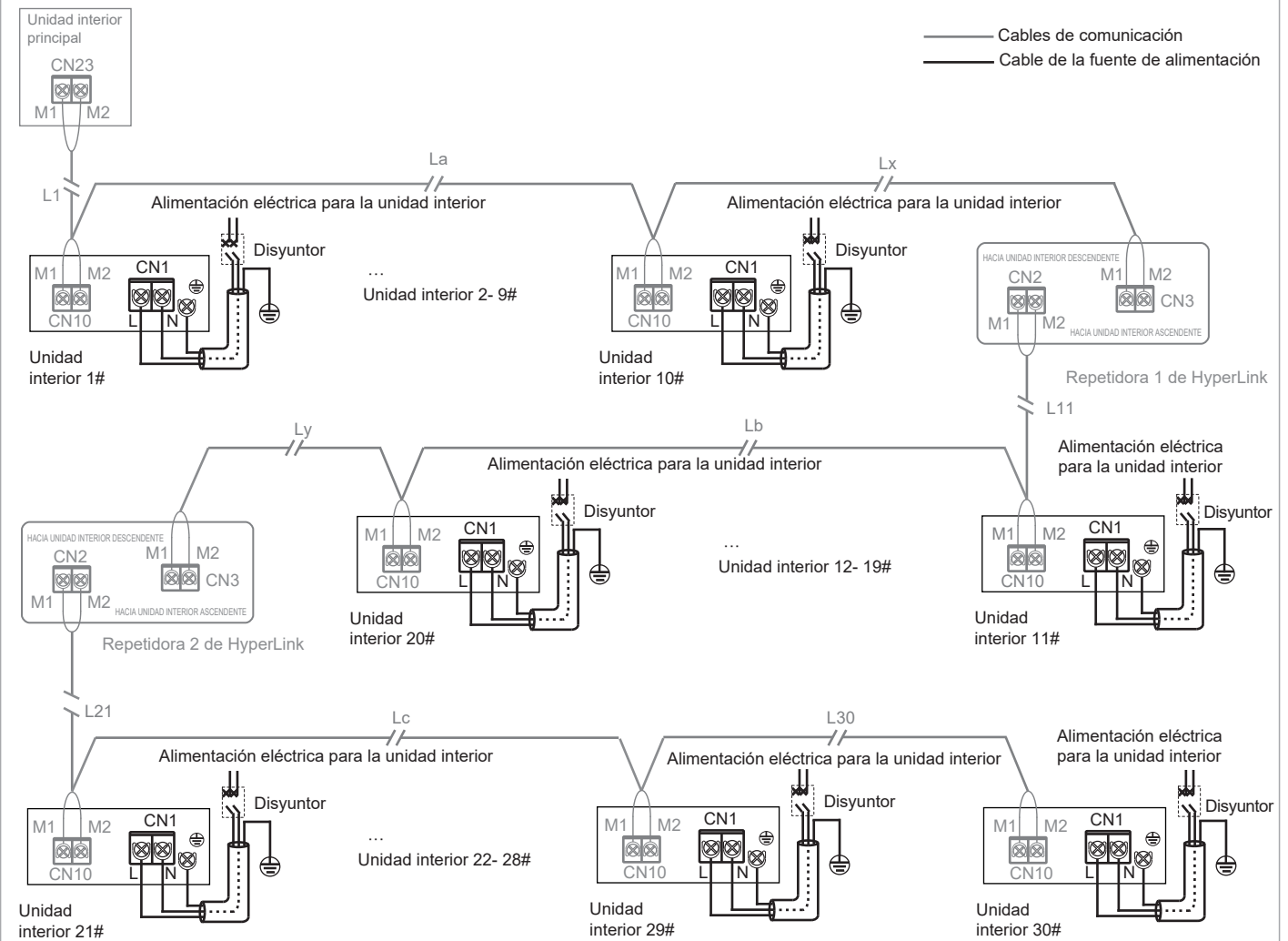

⚠ Precaución

Si las unidades interiores vienen con alimentación eléctrica independiente, las unidades interiores del mismo sistema refrigerante deben ser unidades interiores TVR Connect*, y la comunicación entre las unidades interiores y la unidad exterior adopta HyperLink (M1M2) con una alimentación eléctrica independiente.

Este método de conexión tiene la función de ser una alimentación eléctrica independiente, por lo que en el mismo sistema refrigerante, el número de unidades interiores no debe superar los 30 conjuntos, y solo debe instalarse un máximo de dos repetidoras*.

Se debe agregar una repetidora por cada 10 unidades interiores o un cable de comunicación de 200 m.

B Las unidades interiores están equipadas con alimentación eléctrica unificada*, cableadas de la siguiente manera:

1. Para la comunicación HyperLink (M1M2) con alimentación eléctrica unificada:

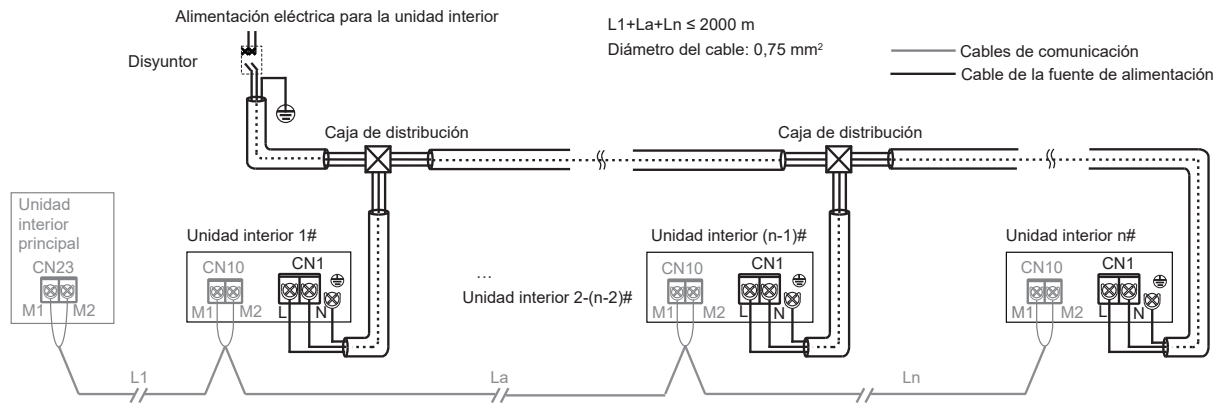

2. Comunicación P/Q:

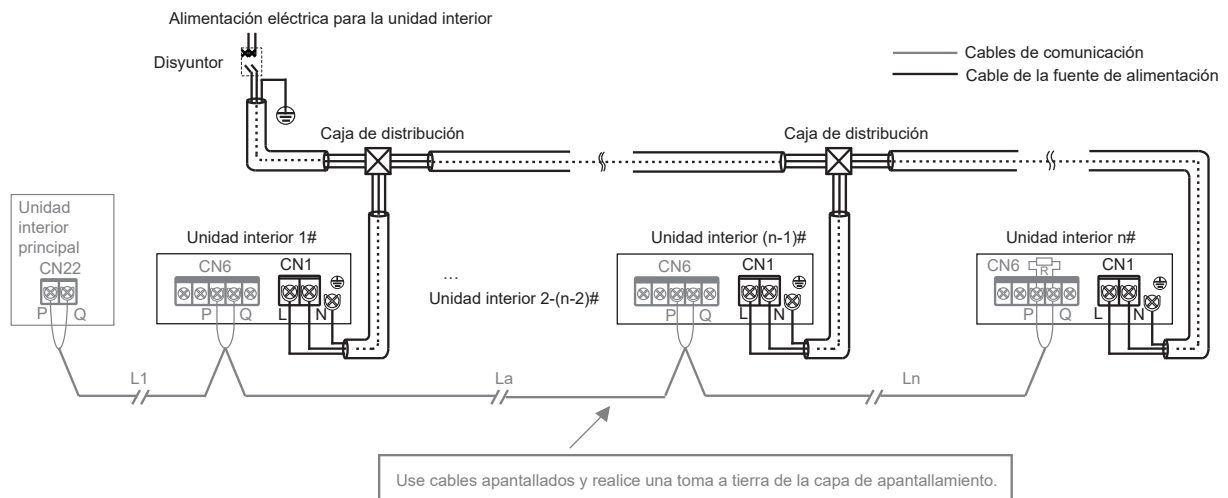

3. Comunicación P/Q/E:

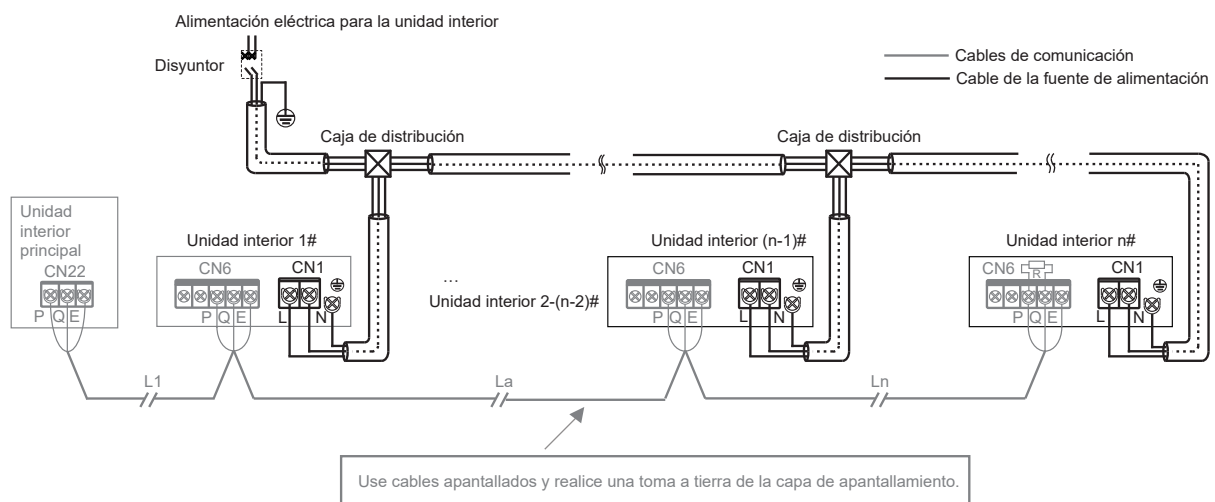

Instalación de la unidad interior

⚠ Precaución

Si las unidades interiores vienen equipadas con una alimentación eléctrica uniforme, si las unidades interiores del mismo sistema refrigerante son TVR Connect, entonces las unidades interiores y la unidad exterior pueden comunicarse por HyperLink (M1M2) con una alimentación eléctrica uniforme, o a través de comunicación P/Q.

Si algunas de las unidades interiores del mismo sistema refrigerante no son de la serie TVR Connect, entonces las unidades interiores y la unidad exterior solo pueden comunicarse a través de comunicación P/Q/E.

Tanto la comunicación HyperLink (M1M2) como la comunicación P/Q son comunicaciones interiores y exteriores, y solo se puede seleccionar una de ellas. No conecte la comunicación P/Q y la comunicación HyperLink (M1M2) al mismo tiempo en el mismo sistema. No conecte la comunicación HyperLink (M1M2) a la comunicación D1D2.

Nota

Unidades interiores TVR Connect: con TVR Connect impreso en el cartón del embalaje

Alimentación eléctrica independiente*: con disyuntores separados, la alimentación eléctrica de cada unidad interior puede controlarse en forma independiente.

Alimentación eléctrica unificada*: todas las unidades interiores del sistema están controladas por un disyuntor.

Repetidora *: repetidora de alimentación eléctrica, utilizada para compensar la caída de tensión por la longitud excesiva de la línea o la resistencia de la línea cuando el panel de control principal de la unidad exterior proporciona una alimentación eléctrica independiente para las unidades interiores a través de la línea de comunicación HyperLink (M1M2). Solo se utiliza en sistemas refrigerantes en donde las unidades interiores cuentan con una alimentación eléctrica independiente.

5 Conexión del cableado de comunicación

1. Selección del método de comunicación para las unidades interiores

Las unidades interiores de la serie TVR Connect, equipadas con comunicación HyperLink (M1M2) de desarrollo independiente, también conservan el método anterior de comunicación RS-485 (PQE). Son compatibles con unidades interiores que no son de la serie TVR Connect. Preste atención al tipo unidad interior antes de conectar el cableado de comunicación. Consulte la siguiente tabla para seleccionar el método de comunicación adecuado.

| Tipo de unidad interior | Método de comunicación opcional entre las unidades interiores y la unidad exterior | Indicaciones |
|---|--|---|
| Están todas las unidades interiores en la serie TVR Connect del sistema | Comunicación HyperLink (M1M2) | <ol style="list-style-type: none"> 1. Alimentación eléctrica independiente para la unidad interior*. 2. Cualquier conexión topológica de cableado de comunicación. 3. Comunicación de dos núcleos y no polar para M1M2. |
| | Comunicación RS-485 (PQ) | <ol style="list-style-type: none"> 1. Las unidades interiores deben estar alimentadas de manera uniforme. 2. Los cables de comunicación deben estar conectados en serie. 3. Comunicación de dos núcleos y no polar para PQ. |
| Hay unidades interiores en la serie no relacionadas con TVR Connect del sistema | Comunicación RS-485 (PQE) | <ol style="list-style-type: none"> 1. Las unidades interiores deben estar alimentadas de manera uniforme. 2. Los cables de comunicación deben estar conectados en serie. 3. Los cables PQE deben ser de 3 núcleos y no polar PQ. |

2. Tabla de selección del diámetro de la línea de comunicación

| Función | Comunicación de la unidad interior y unidad exterior | | | | Comunicación de un controlador a una unidad interior (dos controladores a una unidad interior) | Comunicación uno a más (controlador centralizado) |
|--------------------|--|--|---|---|--|---|
| | Comunicación HyperLink (M1M2) (las unidades interiores están alimentadas en forma independiente) | Comunicación HyperLink (M1M2) (las unidades interiores están alimentadas de manera uniforme) | Comunicación P/Q (las unidades interiores están alimentadas de manera uniforme) | Comunicación P/Q/E (las unidades interiores están alimentadas de manera uniforme) | | |
| Independiente | | | | | Comunicación X1X2 | Comunicación D1D2 |
| Diámetro del cable | 2 x 1,5 mm ² Resistencia del cable ≤ 1,33 Ω/100 m | 2 x 0,75 mm ² | 2 x 0,75 mm ² (cable apantallado) | 3 x 0,75 mm ² (cable apantallado) | 2 x 0,75 mm ² (cable apantallado) | 2 x 0,75 mm ² (cable apantallado) |
| Longitud | ≤ 600 m (agregar dos repetidoras) | ≤ 2000 m | ≤ 1200 m | ≤ 1200 m | ≤ 200 m | ≤ 1200 m |

⚠ Precaución

Seleccione el cableado de comunicación de acuerdo con los requisitos de la tabla de referencia anterior. Use cables apantallados para la comunicación si hay fuerte presencia de magnetismo o interferencia.

El cableado en el sitio debe cumplir con la normativa pertinente del país/región local y debe realizarlo un profesional.

No conecte el cableado de comunicación cuando la alimentación está encendida.

No conecte el cable de alimentación eléctrica a la terminal de comunicación; de lo contrario, el panel de control principal se dañará.

El valor estándar del par de torque del tornillo de la terminal del cableado de comunicación es de 0,5 N·m. Un par de torque insuficiente puede causar un mal contacto; un par de torque excesivo puede dañar los tornillos y las terminales de la fuente de alimentación.

La comunicación HyperLink (M1M2) y la comunicación PQ son internas y externas, por lo que solo puede seleccionarse una de ellas. No conecte el cableado de comunicación HyperLink (M1M2) y el cableado de comunicación PQ al mismo sistema; de lo contrario, la unidad interior y la unidad exterior no podrán comunicarse normalmente.

Si algunas de las unidades interiores en el mismo sistema refrigerante no son de la serie TVR Connect, solo se puede seleccionar la comunicación P/Q/E para la comunicación de la unidad interior y la unidad exterior. Es necesario el cable apantallado de tres núcleos de 3 x 0,75 mm² para conectar "P", "Q" y "E".

No ate el cableado de comunicación con la tubería refrigerante, el cable de alimentación eléctrica, etc. Si el cable de alimentación eléctrica y el cableado de comunicación están colocados en paralelo, se debe mantener una distancia de más de 5 cm para evitar interferencias de la fuente de señal.

Si el personal de construcción de la unidad interior y unidad exterior trabajan en forma separada, se requiere la comunicación y sincronización de la información. No conecte la unidad exterior a HyperLink (M1M2) ni la unidad interior a PQ. No conecte la unidad exterior a PQ ni la unidad interior a HyperLink (M1M2).

Se debe evitar la vinculación y conexión del cableado de comunicación pero, si se la utiliza, al menos asegúrese de contar con una conexión confiable prensando o soldando y asegurándose de que el cable de cobre en la conexión no esté expuesto; de lo contrario, podría ocurrir una falla en la comunicación.

Instalación de la unidad interior

3. Comunicación de la unidad interior y unidad exterior

A Para la comunicación HyperLink (M1M2) (con alimentación eléctrica independiente)

Unidad simple: la comunicación HyperLink (M1M2) es un nuevo tipo de tecnología de comunicación de unidad interior y unidad exterior. Si las unidades interiores vienen con alimentación eléctrica independiente, use los cables de comunicación $2 \times 1,5 \text{ mm}^2$. Los puertos M1 y M2 se ubican en el bloque de terminales "CN10" del panel de control principal. No hay una distinción entre los electrodos negativos y positivos. Para conocer detalles, consulte la siguiente figura:

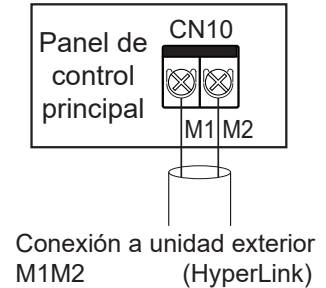

⚠ Precaución

No conecte el cableado de comunicación HyperLink (M1M2) al cableado de comunicación PQ o D1D2.

Sistema: el cableado de comunicación HyperLink (M1M2) con una alimentación eléctrica independiente entre la unidad interior y la unidad exterior puede alcanzar una longitud de hasta 600 metros, compatible con cualquier conexión topológica. La siguiente figura muestra una conexión de serie:

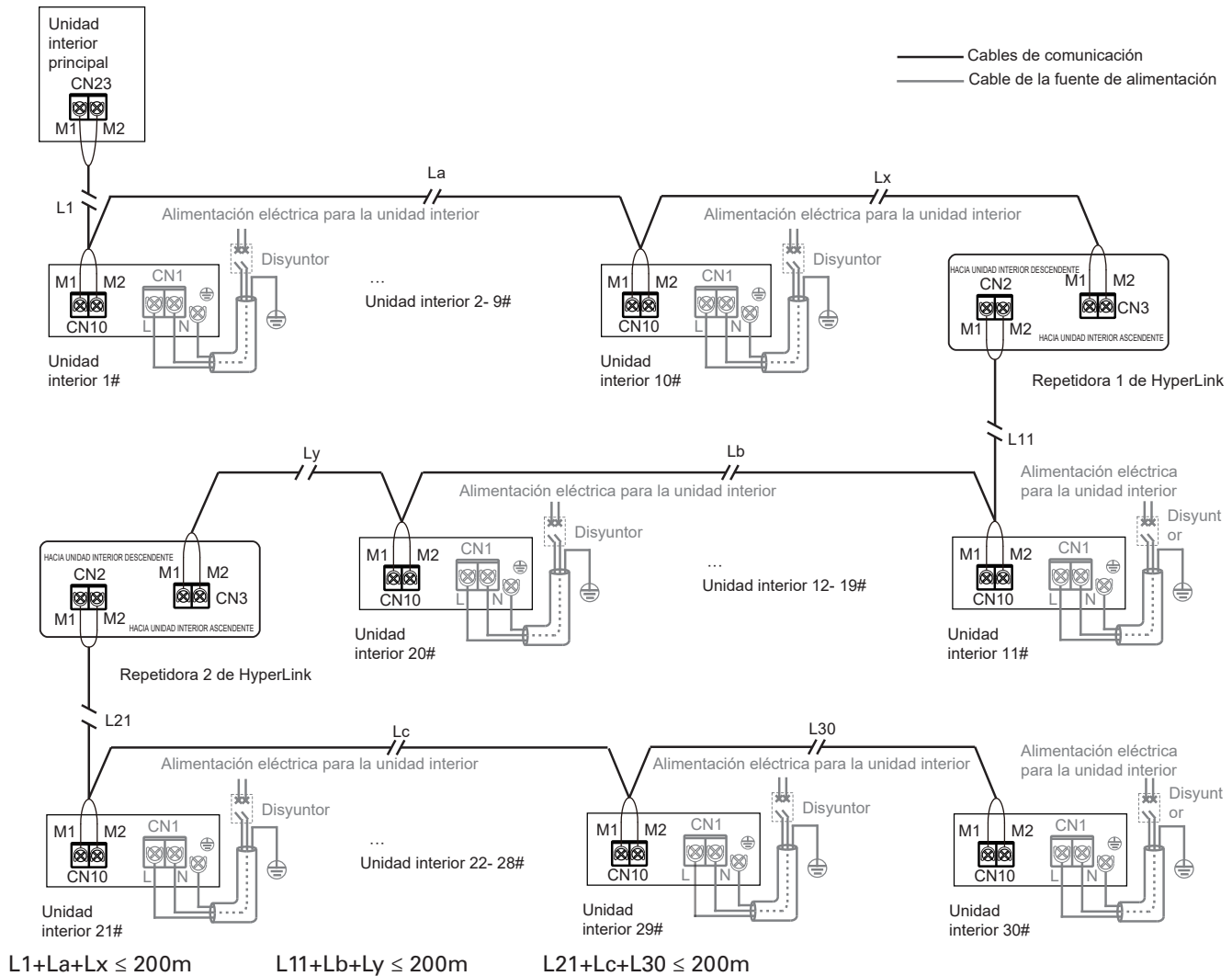

Para otros métodos de conexión (topología de árbol, topología de estrella, topología de anillo), consulte el manual técnico o consulte al personal técnico.

⚠ Precaución

Si la longitud total es menor o igual a 200 m y el número total de unidades interiores es menor o igual a 10 conjuntos, la válvula de expansión electrónica de la unidad interior puede ser alimentada y controlada por la unidad exterior principal.

Si la longitud total es superior a 200 m o el número total de unidades interiores es superior a 10 conjuntos, se requiere una repetidora para aumentar la tensión del bus.

El límite de una repetidora es de una longitud de cable de 200 m o un máximo de 10 unidades interiores.

Se pueden instalar un máximo de dos repetidoras en el mismo sistema de refrigeración.

La comunicación HyperLink (M1M2) puede controlar la válvula de expansión electrónica de la unidad interior en forma independiente. Esta función requiere que el número máximo de unidades interiores en el mismo sistema refrigerante sea inferior o igual a 30 conjuntos.

Las repetidoras y las unidades exteriores deben conectarse a un sistema de alimentación eléctrica unificado, o la repetidora deberá usar una fuente de alimentación sin interrupciones.

Consulte el Manual de instalación y operación de la repetidora.

Para la aplicación de una repetidora, el cable de comunicación entre la unidad exterior principal, las unidades interiores y la repetidora debe usar el puerto CN3 en la repetidora, el cable de comunicación entre la repetidora y el resto de las unidades interiores debe usar el puerto CN2 de la repetidora.

Para la aplicación de dos repetidoras, el cable de comunicación entre la unidad exterior principal, las unidades interiores y la repetidora 1 debe usar el puerto CN3 de la repetidora 1, las unidades interiores y la repetidora 2 deben usar el puerto CN2 de la repetidora 1 y el puerto CN3 de la repetidora 2.

La unidad exterior principal puede alimentar y controlar la válvula de expansión electrónica de la unidad interior si se aplica una alimentación eléctrica independiente para las unidades interiores.

La repetidora es opcional, contacte a su distribuidor para más información.

B Para la comunicación HyperLink (M1M2) (con alimentación eléctrica independiente)

Unidad simple: si las unidades interiores están equipadas con una alimentación eléctrica unificada, no es necesario que el cableado de comunicación HyperLink (M1M2) proporcione una alimentación eléctrica independiente para las unidades interiores. En este caso, utilice cables de comunicación de $2 \times 0,75 \text{ mm}^2$. Los puertos M1 y M2 se ubican en el bloque de terminales "CN10" del panel de control principal. No hay una distinción entre los electrodos negativos y positivos. Para conocer detalles, consulte la siguiente figura:

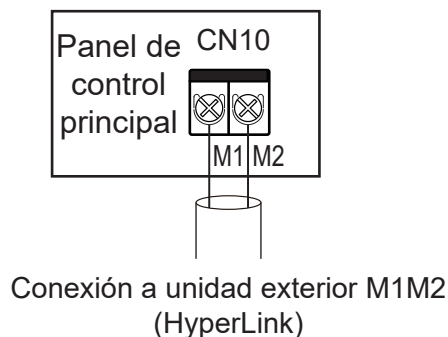

⚠ Precaución

No conecte el cableado de comunicación HyperLink (M1M2) al cableado de comunicación PQ o D1D2.

Instalación de la unidad interior

Sistema: el cableado de comunicación HyperLink (M1M2) con una alimentación eléctrica unificada entre la unidad interior y la unidad exterior puede alcanzar una longitud de hasta 2000 metros, compatible con cualquier conexión topológica. La siguiente figura muestra una conexión de serie:

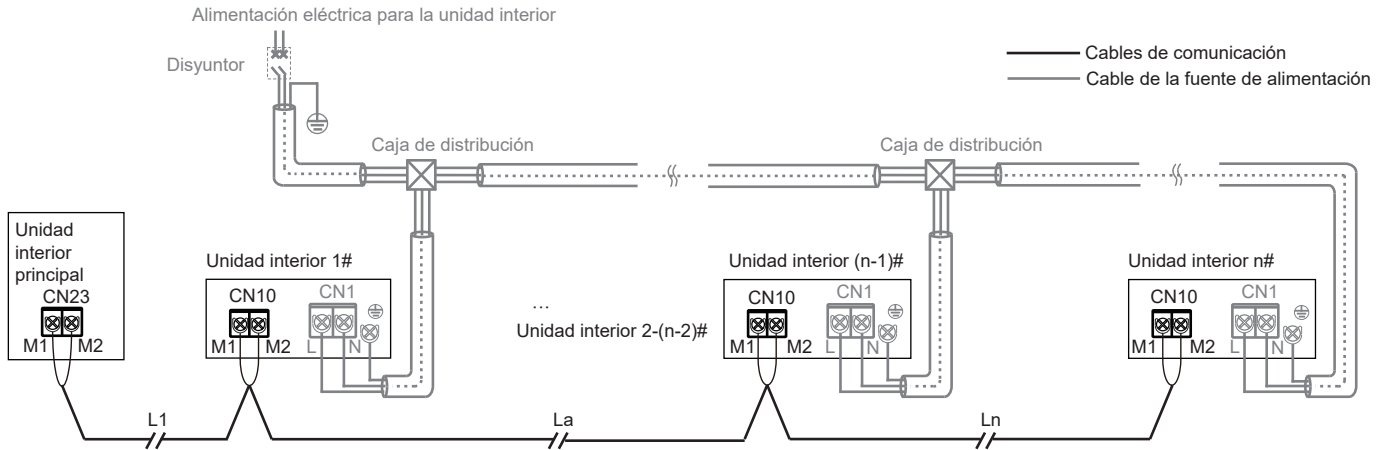

$$L1 + La + Ln \leq 2000 \text{ m}$$

Para otros métodos de conexión (topología de árbol, topología de estrella, topología de anillo), consulte el manual técnico o consulte al personal técnico.

⚠ Precaución

Si hay disponible HyperLink (M1M2) con una alimentación eléctrica unificada, se requiere una alimentación eléctrica unificada para las unidades interiores. Para conocer los detalles, consulte "Conexión del cable de alimentación eléctrica".

Si hay HyperLink (M1M2) con alimentación eléctrica unificada disponible, no es necesario conectar una repetidora al sistema.

C Comunicación P/Q

Unidad simple: use un cable apantallado para la comunicación P/Q y realice una conexión a tierra adecuada para la capa de apantallamiento. Los puertos P y Q se ubican en el bloque de terminales "CN6" del panel de control principal. No hay una distinción entre los electrodos negativos y positivos.

Conecte la capa de apantallamiento a la lámina de metal de la caja de control eléctrico, como se muestra en la siguiente figura:

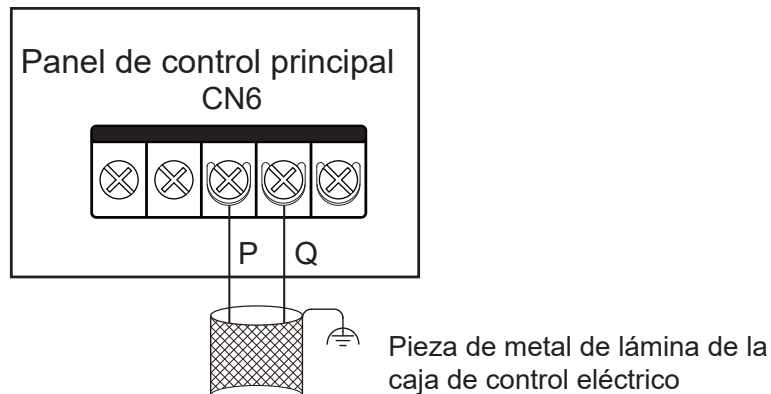

Conexión a la unidad exterior PQ

Instalación de la unidad interior

Sistema: la longitud total máxima del cable de comunicación P/Q de la unidad interior y unidad exterior puede ser de hasta 1200 m, y puede conectarse en serie, como se muestra en la siguiente figura:

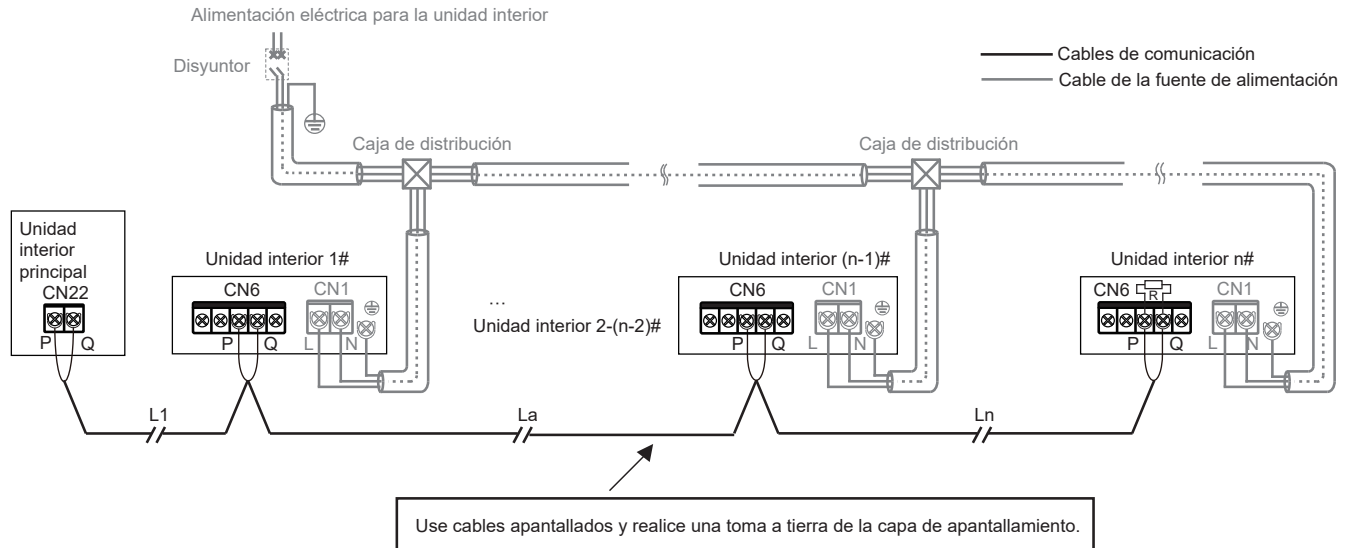

$$L1+La+Ln \leq 1200 \text{ m}$$

D Comunicación P/Q/E

Si algunas de las unidades interiores en el mismo sistema refrigerante no son de la serie TVR Connect, se requiere una conexión de "P", "Q" y "E" para la comunicación P/Q/E.

Unidad simple: use un cable apantallado para la comunicación P/Q/E y realice una conexión a tierra adecuada para la capa de apantallamiento. Los puertos P, Q y E se ubican en el bloque de terminales "CN6" del panel de control principal. No hay una distinción entre los electrodos negativos y positivos.

Conecte la capa de apantallamiento a la lámina de metal de la caja de control eléctrico, como se muestra en la siguiente figura:

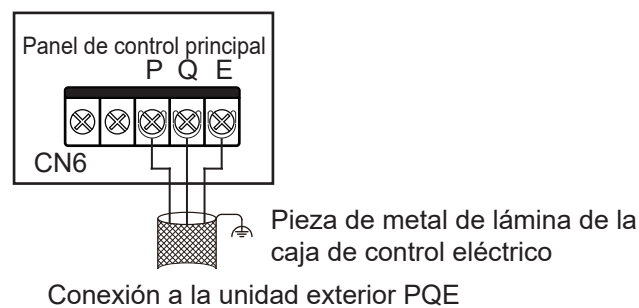

Instalación de la unidad interior

Sistema: la longitud total máxima del cable de comunicación P/Q/E de la unidad interior y unidad exterior puede ser de hasta 1200 m, y puede conectarse en serie, como se muestra en la siguiente figura:

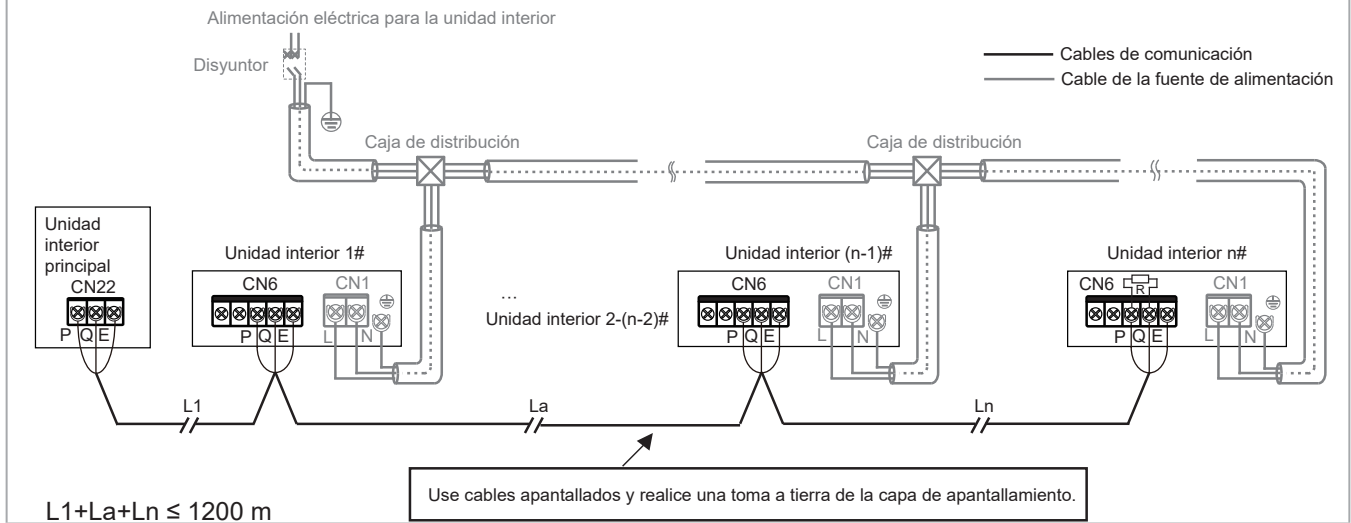

⚠ Precaución

Si se utiliza la comunicación P/Q o P/Q/E, se debe alimentar las unidades interiores de manera uniforme.

Se puede seleccionar la comunicación P/Q o P/Q/E o HyperLink (M1M2). Si las unidades interiores deben tener alimentación eléctrica independiente, primero se debe seleccionar la comunicación HyperLink (M1M2).

Utilice los cables apantallados para la comunicación P/Q o P/Q/E. De lo contrario, puede verse afectada la comunicación entre la unidad interior y la unidad exterior.

Se debe agregar un resistor adaptado a la última unidad interior de PQ (en la bolsa de accesorios de la unidad exterior).

4. Conexión del cable de comunicación X1/X2

El cableado de comunicación X1X2 se conecta principalmente al controlador cableado para tener un controlador por unidad interior y dos controladores por unidad interior. La longitud total del cableado de comunicación X1X2 puede alcanzar los 200 metros. Use cables apantallados; la capa de apantallamiento no puede tener una conexión a tierra. Los puertos X1 y X2 se ubican en el bloque de terminales "CN6" del panel de control principal. No hay una distinción entre los electrodos negativos y positivos. Para conocer detalles, consulte la siguiente figura:

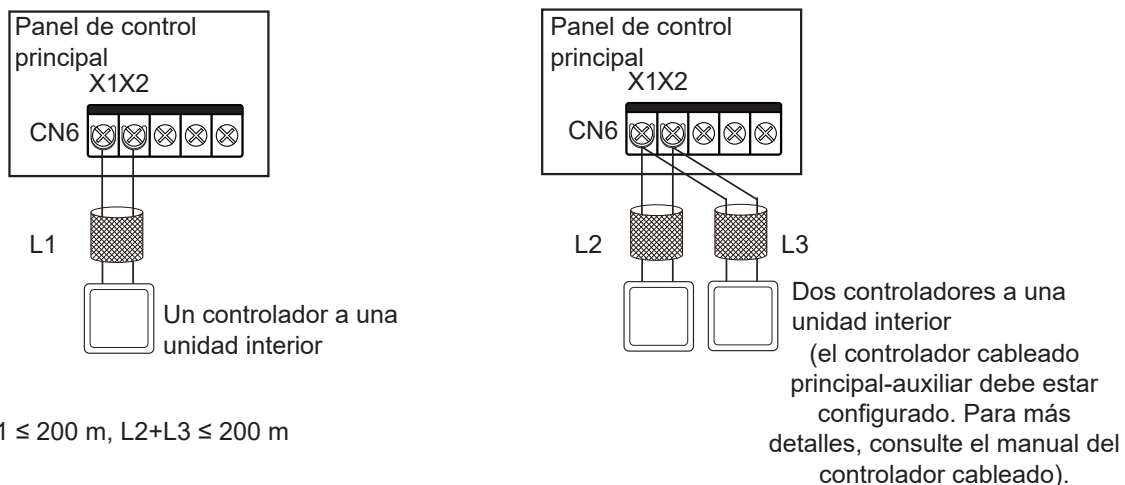

⚠ Precaución

Se pueden usar dos controladores cableados del mismo modelo para controlar una unidad interior al mismo tiempo. En este caso, debe configurar un controlador para que sea el principal, y el otro para que sea el auxiliar. Para más detalles, consulte el manual del controlador cableado.

5. Conexión del cableado de comunicación D1D2 (limitado a la configuración de unidad exterior y sistema)

A Funciones de uno a múltiples y dos a múltiples del controlador cableado de la unidad interior a través de la comunicación D1D2 (un máximo de 16 conjuntos)

La comunicación D1D2 es la comunicación 485. Las funciones uno a más y dos a más del controlador cableado de la unidad interior pueden lograrse a través de la comunicación D1D2, como se muestra en la siguiente figura:

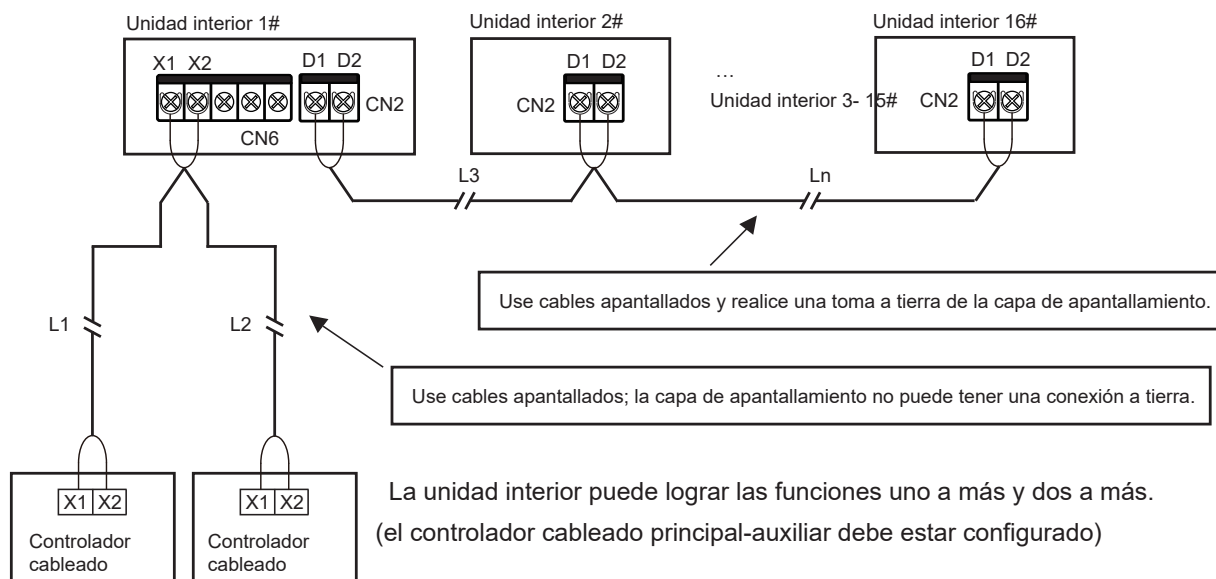

$$L1+L2 \leq 200 \text{ m}, L3+L_n \leq 1200 \text{ m}$$

⚠ Precaución

Si las unidades interiores del mismo sistema refrigerante son TVR Connect, la comunicación D1D2 permite funciones de uno a múltiples y dos a múltiples del controlador cableado de la unidad interior.

Para habilitar las funciones dos a múltiples, los controladores cableados deben ser del mismo modelo.

Instalación de la unidad interior

B Control centralizado de la unidad interior a través de comunicación D1D2

El cableado de comunicación D1D2 también puede conectarse al controlador centralizado para lograr el control centralizado de la unidad interior, como se muestra en la siguiente figura:

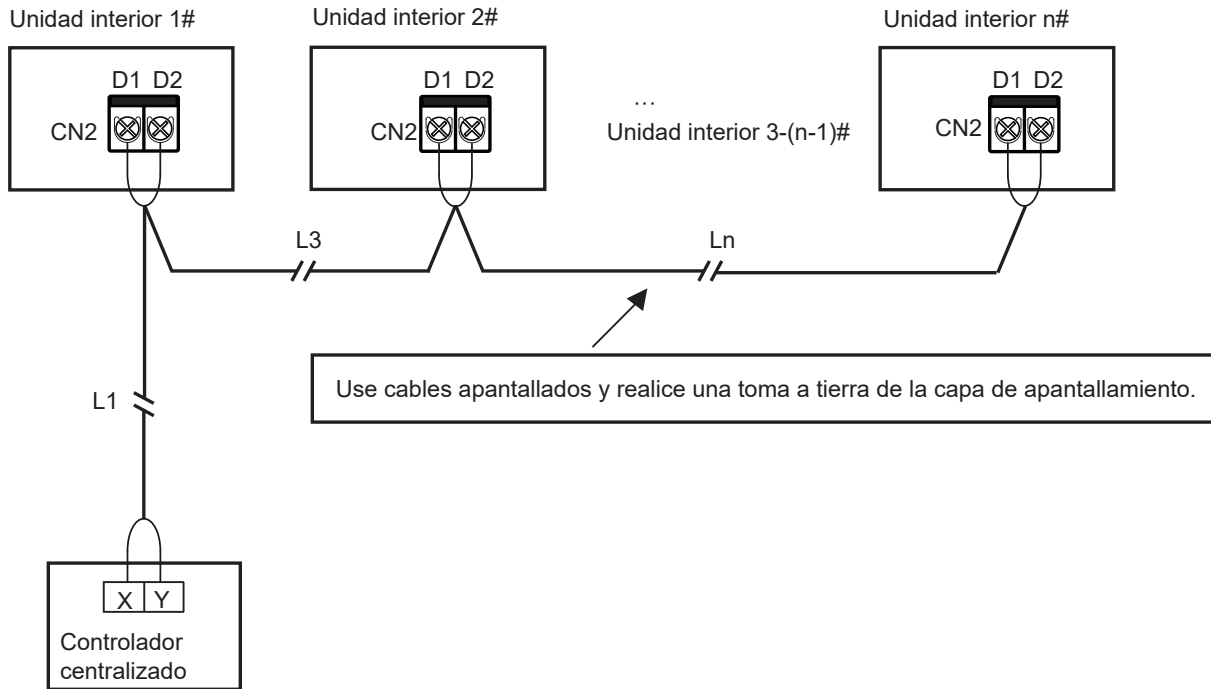

$$L1+L3+Ln \leq 1200m$$

5 Conexión del tablero externo (limitado a la configuración de unidad exterior y sistema)

El panel externo es un módulo de conexión fuera del panel de control principal, e incluye una caja de visualización, un módulo de interruptor y las placas de expansión N.º 1 y N.º 2.

1. Conexión de la caja de visualización

La caja de visualización se conecta al panel de control principal a través de un cable de 4 polos, y se conecta al enchufe "CN30" del panel de control principal, como se muestra en la siguiente figura:

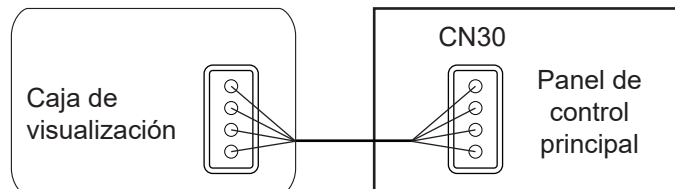

2. Conexión del módulo del interruptor

Los tableros de expansión pueden comunicarse con el panel de control principal a través del tablero del interruptor. Use una o dos de las placas de expansión. Las figuras del cableado son las siguientes:

Use la placa de expansión N.º 1

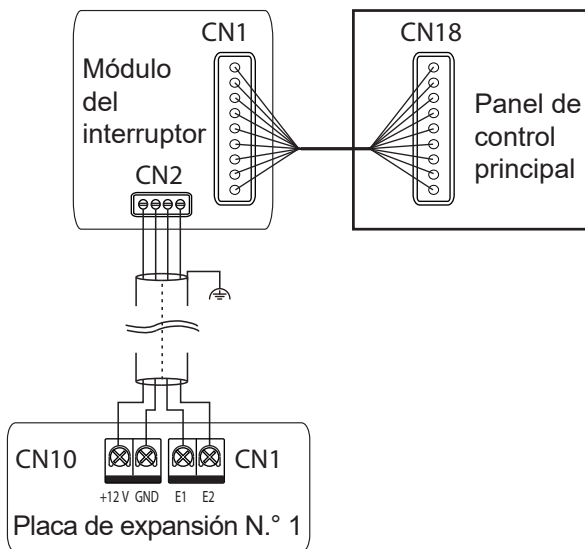

Use la placa de expansión N.º 2

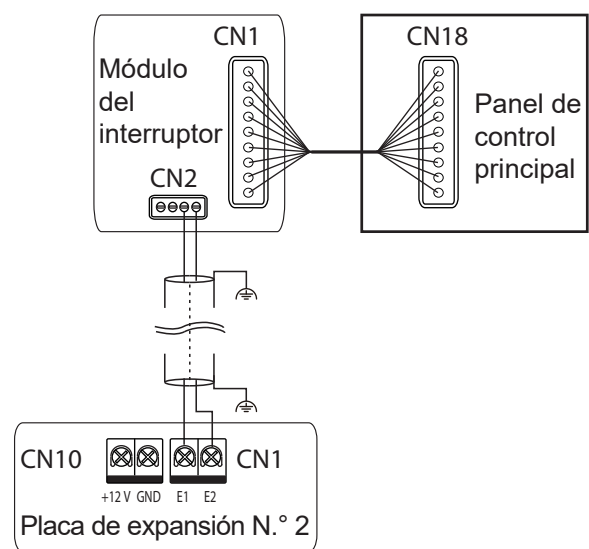

Use las placas de expansión N.º 1 y N.º 2

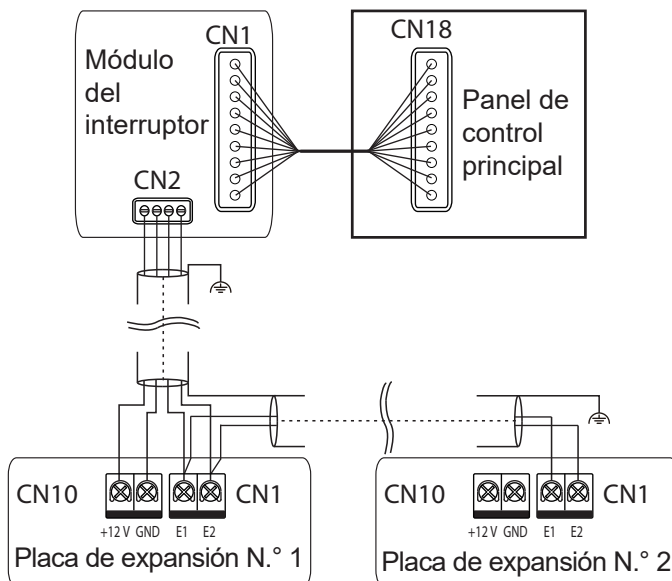

⚠ Precaución

Para la introducción de las funciones del módulo del interruptor, las placas de expansión N.º 1 y las placas de expansión N.º 2, consulte el manual del módulo de función.

Instalación de la unidad interior

6 Vuelva a cerrar la cubierta de la caja de control eléctrico

Enderece los cables de conexión y extiéndalos, cierre nuevamente la cubierta de la caja de control eléctrico.

Precaución















No cubra la caja de control eléctrico durante el encendido.

Al cubrir la caja de control eléctrico, disponga los cables en forma cuidadosa y no conecte con un clip los cables de conexión de la cubierta de la caja de control eléctrico.



















Códigos de error

Códigos de error y definiciones



















En los siguientes casos (se excluyen las fallas de advertencia), detenga de inmediato el aire acondicionado, corte el interruptor de potencia y contacte al centro de atención al cliente local del aire acondicionado. Se muestra el código de error en la caja de visualización y en la pantalla del controlador cableado.

| Error | Código de error | Mostrador digital |
|---|-----------------|---|
| Parada de emergencia | A01 |  |
| Pérdida de refrigerante, exige el apagado inmediato | A11 |  |
| Falla de la unidad exterior | A51 |  |
| La falla de la FAPU vinculada se transmite a la unidad interior principal (configuración relacionada con la serie) | A71 |  |
| La falla de la unidad interior de humidificación vinculada se transmite a la unidad interior principal | A72 |  |
| La falla de la FAPU vinculada se transmite a la unidad interior principal (configuración no relacionada con la serie) | A73 |  |
| La falla de la unidad auxiliar del Kit AHU se envía a la unidad principal | A74 |  |
| Falla de autocomprobación | A81 |  |
| Falla de MS (dispositivo de conmutación de dirección del flujo de refrigerante) | A82 |  |
| Conflicto de modos | A91 |  |
| Falla de la serpentina EEV N.º 1 | b11 |  |
| Falla del cuerpo EEV N.º 1 | b12 |  |
| Falla de la serpentina EEV N.º 2 | b13 |  |
| Falla del cuerpo EEV N.º 2 | b14 |  |
| Protección contra detención de la bomba de agua N.º 1 | b34 |  |



















Instalación de la unidad interior













| Error | Código de error | Mostrador digital |
|---|-----------------|---|
| Protección contra detención de la bomba de agua N.º 2 | b35 |  |
| Alarma del interruptor de nivel de agua | b36 |  |
| Falla de recalentamiento del calentador eléctrico | b71 |  |
| Falla de preprocesamiento del calentador eléctrico | b72 |  |
| Falla del humidificador | b81 |  |
| Código duplicado de dirección de las unidades interiores | C11 |  |
| Comunicación anormal entre la unidad interior y la unidad exterior | C21 |  |
| Comunicación anormal entre el panel de control principal de la unidad interior y el tablero de accionamiento del ventilador | C41 |  |
| Comunicación anormal entre la unidad interior y el controlador cableado | C51 |  |
| Comunicación anormal entre la unidad interior y el kit de WiFi | C52 |  |
| Comunicación anormal entre el panel de control principal de la unidad interior y el panel de visualización | C61 |  |
| Comunicación anormal entre la unidad auxiliar del kit AHU y la unidad principal | C71 |  |
| El número de kits de AHU no es el mismo que el número configurado | C72 |  |
| Comunicación anormal entre la unidad interior de deshumidificación vinculada y la unidad exterior principal | C73 |  |
| Comunicación anormal entre la FAPU vinculada y la unidad interior principal (configuración no relacionada con la serie) | C74 |  |
| Comunicación anormal entre la FAPU vinculada y la unidad interior principal (configuración no relacionada con la serie) | C75 |  |
| Comunicación anormal entre el controlador cableado principal y el controlador cableado secundario | C76 |  |
| Comunicación anormal entre el panel de control principal de la unidad interior y la placa de expansión N.º 1 | C77 |  |

Instalación de la unidad interior





| Error | Código de error | Mostrador digital |
|--|-----------------|---|
| Comunicación anormal entre el panel de control principal de la unidad interior y la placa de expansión N.º 2 | C78 |  |
| Comunicación anormal entre el panel de control principal de la unidad interior y el tablero del adaptador | C79 |  |
| La temperatura de entrada de aire de la unidad interior es demasiado baja en modo de calentamiento | d16 |  |
| La temperatura de entrada de aire de la unidad interior es demasiado alta en modo enfriamiento | d17 |  |
| Alarma por superar el rango de temperatura y humedad | d81 |  |
| Falla del tablero de control del sensor | dE1 |  |
| Falla del sensor de PM2.5 | dE2 |  |
| Falla del sensor de CO2 | dE3 |  |
| Falla del sensor de formaldehído | dE4 |  |
| Falla del sensor de detección de personas | dE5 |  |
| EIT0 (sensor de temperatura de aire de entrada fresco) entra en cortocircuito o se apaga | E21 |  |
| El sensor de temperatura del bulbo seco superior entra en cortocircuito o se apaga | E22 |  |
| El sensor de temperatura del bulbo seco inferior entra en cortocircuito o se apaga | E23 |  |
| EIT1 (sensor de temperatura de aire de retorno de la unidad interior) entra en cortocircuito o se apaga | E24 |  |
| El sensor de temperatura ambiente incorporado del controlador cableado entra en cortocircuito o se apaga | E31 |  |
| El sensor de temperatura inalámbrico entra en cortocircuito o se apaga | E32 |  |
| El sensor de temperatura ambiente externa entra en cortocircuito o se apaga | E33 |  |
| EITcp (sensor de temperatura de aire fresco preenfriado) entra en cortocircuito o se apaga | E61 |  |
| EITph (sensor de temperatura de aire fresco precalentado) entra en cortocircuito o se apaga | E62 |  |

Instalación de la unidad interior





| Error | Código de error | Mostrador digital |
|---|-----------------|---|
| EITA (sensor de temperatura de aire de salida) entra en cortocircuito o se apaga | E81 |  |
| Falla del sensor de humedad de aire de salida | EA1 |  |
| Falla del sensor de humedad de aire de retorno | EA2 |  |
| Falla del sensor del bulbo húmedo superior | EA3 |  |
| Falla del sensor del bulbo húmedo inferior | EA4 |  |
| Falla del sensor de pérdida de refrigerante R32 | EC1 |  |
| EIT2A (sensor de temperatura de entrada del termocambiador) entra en cortocircuito o se apaga | F01 |  |
| EIT2 (sensor de temperatura media del termocambiador) entra en cortocircuito o se apaga | F11 |  |
| Protección contra exceso de temperatura del T2 (sensor de temperatura media del termocambiador) | F12 |  |
| EIT2B (sensor de temperatura de salida del termocambiador) entra en cortocircuito o se apaga | F21 |  |
| Falla EEPROM del panel de control principal | P71 |  |
| Falla EEPROM del panel de control de pantalla de unidad interior | P72 |  |
| Bloqueado (bloqueo electrónico) | U01 |  |
| Código de modelo de unidad no configurado | U11 |  |
| No se estableció el código de Capacidad (HP) | U12 |  |
| Error de configuración del código de Capacidad (HP) | U14 |  |
| Error de configuración DIP de señal de entrada de control del ventilador del kit de AHU | U15 |  |
| Código de dirección no detectado | U38 |  |

| Error | Código de error | Mostrador digital |
|--|-----------------|---|
| El motor falló más de una vez | J01 |  |
| Protección de sobrecorriente de IPM (módulo del ventilador) | J1E |  |
| Protección de sobrecorriente instantánea para la corriente de fase | J11 |  |
| Falla de baja tensión del bus | J3E |  |
| Falla de alta tensión del bus | J31 |  |
| Error de parcialidad de muestreo de corriente de fase | J43 |  |
| Motor y unidad interior sin coincidencia | J45 |  |
| IPM y unidad interior sin coincidencia | J47 |  |
| Falla de arranque del motor | J5E |  |
| Protección contra bloqueo del motor | J52 |  |
| Error de configuración de modo de control de velocidad | J55 |  |
| Fase sin protección del motor | J6E |  |

Códigos de estados operativos y definiciones (no errores)

| Definición | Código de error | Pantalla digital |
|---|-----------------|---|
| Operación de retorno de aceite o precalentamiento | d0 |  |
| Limpieza automática | dC |  |
| Conflicto de modos | dd |  |
| Descongelamiento | dF |  |

Instalación de la unidad interior

| Definición | Código de error | Pantalla digital |
|---|-----------------|---|
| Detección de presión estática | d51 |  |
| Apagado remoto | d61 |  |
| Operación de respaldo de la unidad interior | d71 |  |
| Operación de respaldo de la unidad exterior | d72 |  |
| Actualización del programa de control principal | OTA |  |

⚠ Precaución

Los códigos de error se muestran solo para ciertos modelos de unidad exterior y configuraciones de unidad interior (incluido el controlador cableado y la caja de visualización).

Cuando se actualiza el programa del control principal, asegúrese de que la unidad interior y unidad exterior permanezcan encendidas. De lo contrario, se detendrá el proceso de actualización.

Descripción de verificación de punto

Use el controlador cableado de comunicación bidireccional (por ejemplo, WDC3-86S) para activar la función de verificación de punto en los siguientes pasos:

1. En la página principal, mantenga presionado "☰" y "▲" por 2 segundos para ingresar a la página de consulta. El controlador cableado muestra "CC". Presione la tecla "▲" o "▼" para seleccionar la dirección de la unidad interior n00-n63 (que indica la dirección de una unidad interior específica) y presione la tecla "↙" para ingresar a la página de consulta de parámetros.
2. Presione la tecla "▲" o "▼" para consultar los parámetros, que pueden consultarse cíclicamente. Lea la lista de verificación de punto para más detalles.
3. Presione la tecla "⌚" para salir de la función de consulta.
4. En la parte superior de la página de consulta, el "Área de temporizador" muestra el número de serie de la verificación de punto, y el "Área de temperatura" muestra el contenido de los parámetros de verificación de punto.

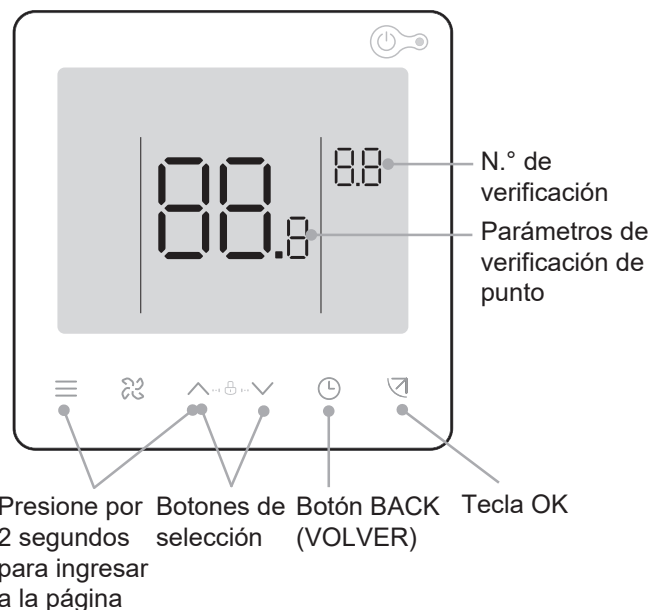

| N.º | Contenido de la pantalla | N.º | Contenido de la pantalla |
|-----|--|-----|---|
| 1 | Dirección de comunicación de la unidad interior y unidad exterior (las direcciones actuales de la unidad interior se muestran cada 0,5 segundos) | 13 | Temperatura de descarga del compresor |
| 2 | Capacidad HP de la unidad interior | 14 | Sobrecalentamiento objetivo |
| 3 | Temperatura configurada real Ts | 15 | Apertura de EEV (apertura real / 8) |
| 4 | Temperatura configurada actual Ts | 16 | N.º de versión de software |
| 5 | Temperatura interior real T1 | 17 | N.º de versión de panel de visualización |
| 6 | Temperatura interior modificada T1_modify | 18 | N.º de versión de unidad de ventilador |
| 7 | Temperatura intermedia del termocambiador T2 | 19 | Código de error histórico (reciente) |
| 8 | Temperatura de la tubería para líquidos del termocambiador T2A | 20 | Código de error histórico (subreciente) |
| 9 | Temperatura de la tubería para gas del termocambiador T2B | 21 | Visualización de la dirección de red de la unidad interior |
| 10 | Humedades relativas configuradas reales | 22 | Visualización de dirección de la placa de expansión de la unidad interior |
| 11 | Humedad interior de humedad relativa real | 23 | Se muestra [---] |
| 12 | Presión estática en tiempo real | | |

Configuración

Configuración de la presión estática exterior

Use el controlador cableado de comunicación bidireccional (por ejemplo, TCONTNWD86S) para configurar la presión estática exterior, que puede dividirse en las siguientes dos situaciones:

1 Modo de flujo de aire constante

Las unidades interiores que están equipadas con la función de flujo de aire constante están configuradas en el modo de flujo de aire constante cuando salen de fábrica. Cuando se instalen las unidades, deben someterse a la prueba de presión estática inicial antes del uso. Estos son los pasos:

- En la página principal, mantenga presionado "≡" y "↻" por 3 segundos. El controlador cableado muestra "CC". Presione la tecla "▲" o "▼" para seleccionar la dirección de la unidad interior n00-n63 (que indica la dirección de una unidad interior específica) y presione la tecla "↻" para ingresar a la página de configuración de parámetros. El controlador cableado muestra "n00".
- En la página de configuración de parámetros, presione las teclas "▲" y "▼" para cambiar el "Código de parámetro" al código de detección de presión estática inicial "n58", presione la tecla "↻" para ingresar a la configuración del parámetro específico y luego presione "▲" y "▼" para configurar el valor del parámetro en "01". Luego, presione la tecla "↻" para guardar la configuración. Luego, el controlador cableado enviará el comando de detección de presión estática inicial a las unidades interiores. Espere unos minutos hasta que la unidad interior complete la detección de presión estática inicial.
- Presione "⌚" para volver a la página anterior hasta salir de la configuración de parámetros o no realice ninguna operación por 60 segundos, y el sistema saldrá automáticamente de la configuración de parámetros.

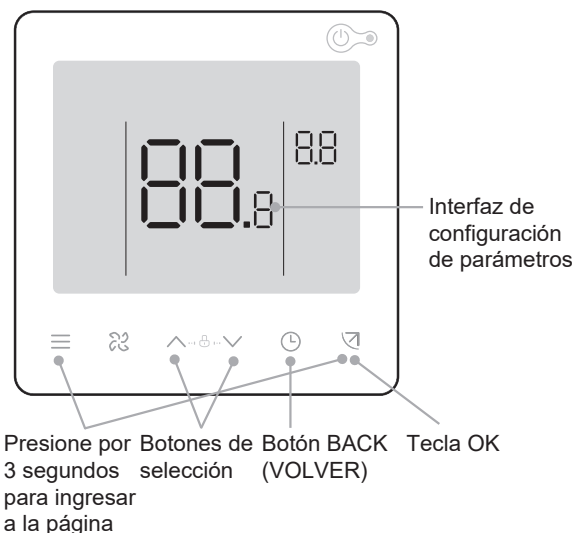

Instalación de la unidad interior

| Código de parámetro | Nombre del parámetro | Rango de parámetro | Valor predeterminado | Indicaciones |
|---------------------|---------------------------------------|--------------------|----------------------|--|
| n58 | Detección de presión estática inicial | 00/01 | 00 | 00: No restablecido; 01: Restablecido |

Curva de presión de aire

Flujo de aire constante - Adaptación automática

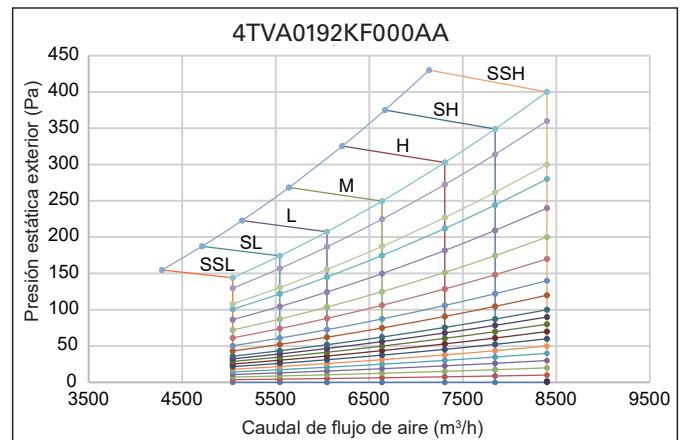
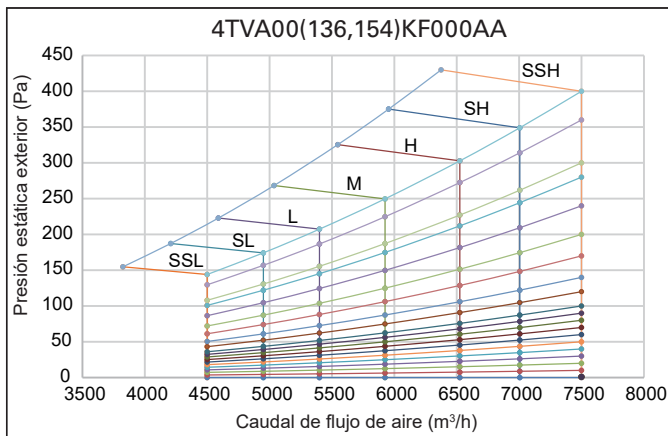
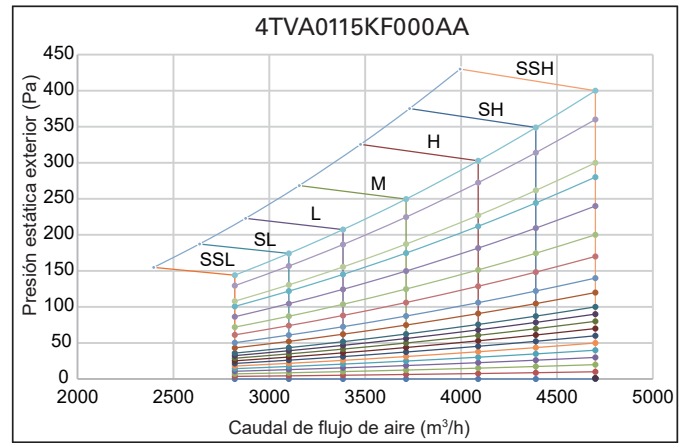
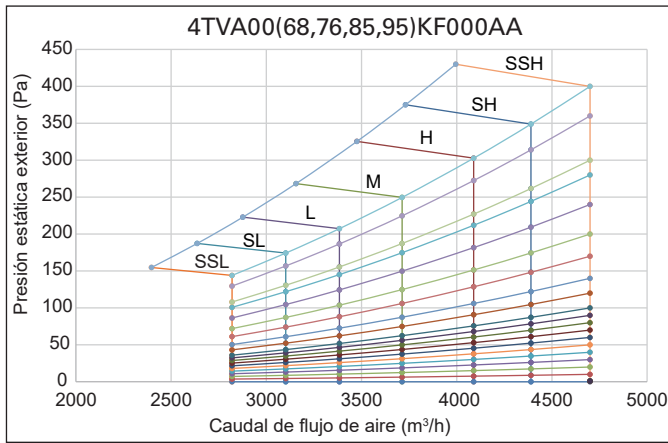

⚠ Precaución

Debe tenerse en cuenta la presión estática del conducto de aire al instalar la unidad. No se recomienda este modelo si se supera el rango de presión estática especificada.

SSL, SL, L, M, H, SH y SSH representan las velocidades del ventilador del nivel 1 al nivel 7.

2 Modo de velocidad constante

El controlador cableado de comunicación bidireccional debe usarse para configurar los parámetros de presión estática exterior de la unidad de modo que superen la resistencia de la salida de aire. Estos son los pasos:

1. En la página principal, mantenga presionado "☰" y "↵" por 3 segundos. El controlador cableado muestra "CC". Presione la tecla "▲" o "▼" para seleccionar la dirección de la unidad interior n00-n63 (que indica la dirección de una unidad interior específica) y presione la tecla "↵" para ingresar a la página de configuración de parámetros. El controlador cableado muestra "n00".
2. En la página de configuración de parámetros, el controlador cableado muestra "n00". Presione la tecla "↵" para ingresar a la configuración del parámetro específico y luego presione "▲" y "▼" para ajustar el valor del parámetro de la presión estática exterior de la unidad. Luego, presione la tecla "↵" para guardar los parámetros. Habrá configurado el parámetro de la presión estática exterior de la unidad.
3. Presione "⌚" para volver a la página anterior hasta salir de la configuración de parámetros o no realice ninguna operación por 60 segundos, y el sistema saldrá automáticamente de la configuración de parámetros.

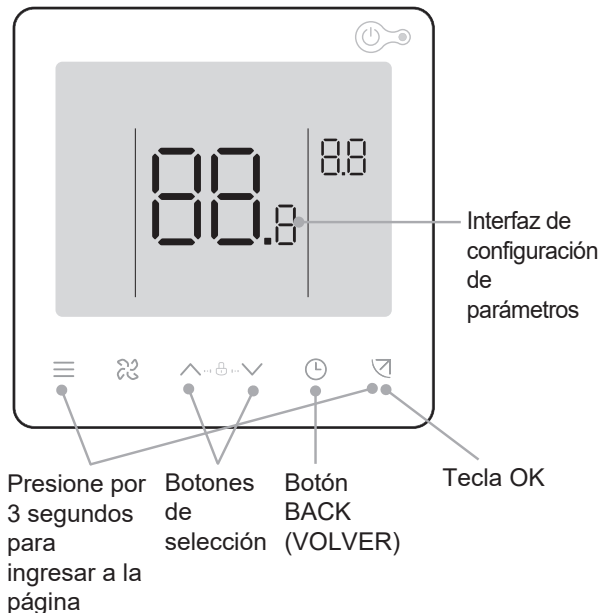

| Modelo(kW) | Código de parámetro | Nombre del parámetro | Rango de parámetro | Valor predeterminado | Indicaciones |
|--------------------------------|---------------------|--|---|----------------------|---|
| 4TVA00(68,76,85,95,115)KF000AA | n00 | Presión estática exterior de la unidad | La presión estática exterior de la unidad se detiene: 00~19 | 14 | Configure el valor de la presión estática correspondiente FF de la unidad interior según la velocidad de la unidad interior |
| 4TVA00(136,154,192)KF000AA | | | | 17 | |

Tabla de parámetros de configuración de presión estática

| Corriente de la unidad | Configuración de presión estática | | | | | | | | | | | | | | | | | | | |
|----------------------------------|-----------------------------------|---------|---------|---------|---------|---------|---------|---------|---------|---------|----------|----------|----------|----------|----------|----------|----------|----------|----------|----------|
| | Nivel 0 | Nivel 1 | Nivel 2 | Nivel 3 | Nivel 4 | Nivel 5 | Nivel 6 | Nivel 7 | Nivel 8 | Nivel 9 | Nivel 10 | Nivel 11 | Nivel 12 | Nivel 13 | Nivel 14 | Nivel 15 | Nivel 16 | Nivel 17 | Nivel 18 | Nivel 19 |
| W*100 | 0 | 1 | 2 | 3 | 4 | 5 | 6 | 7 | 8 | 9 | 10 | 11 | 12 | 13 | 14 | 15 | 16 | 17 | 18 | 19 |
| HP | Pa | Pa | Pa | Pa | Pa | Pa | Pa | Pa | Pa | Pa | Pa | Pa | Pa | Pa | Pa | Pa | Pa | Pa | Pa | Pa |
| 4TVA0068KF000AA 20,0 (7 HP) | 0 | 10 | 20 | 30 | 40 | 50 | 60 | 70 | 80 | 90 | 100 | 120 | 140 | 170 | 200 | 240 | 280 | 300 | 360 | 400 |
| 4TVA0076KF000AA 22,4 (7,5 HP) | | | | | | | | | | | | | | | | | | | | |
| 4TVA0085KF000AA 25,2 (8 HP) | | | | | | | | | | | | | | | | | | | | |
| 4TVA0095KF000AA 28,0 (10 HP) | | | | | | | | | | | | | | | | | | | | |
| 4TVA0115KF000AA 33,5 (12 HP) | | | | | | | | | | | | | | | | | | | | |
| 4TVA0136KF000AA 40,0 (14 HP) | | | | | | | | | | | | | | | | | | | | |
| 4TVA0154KF000AA 45,0 (16 HP) | | | | | | | | | | | | | | | | | | | | |
| 4TVA0192KF000AA 56,0 (20 HP) | | | | | | | | | | | | | | | | | | | | |

Curva de presión de aire

Velocidad constante

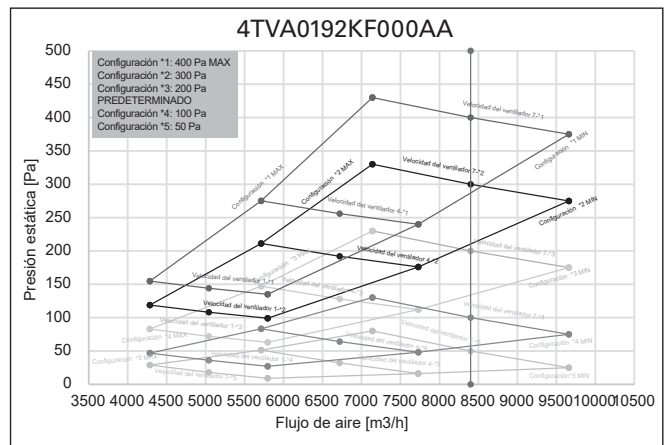
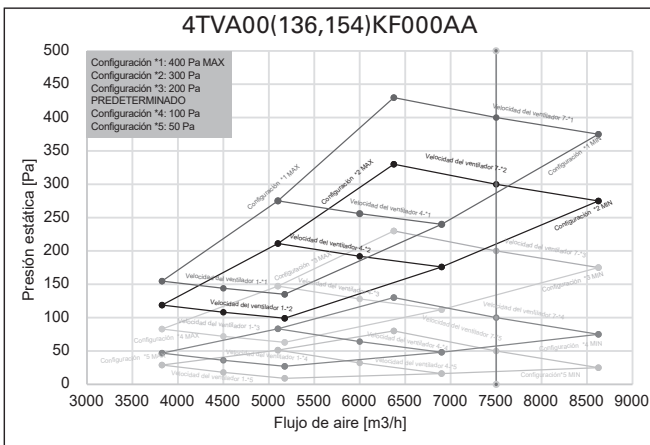
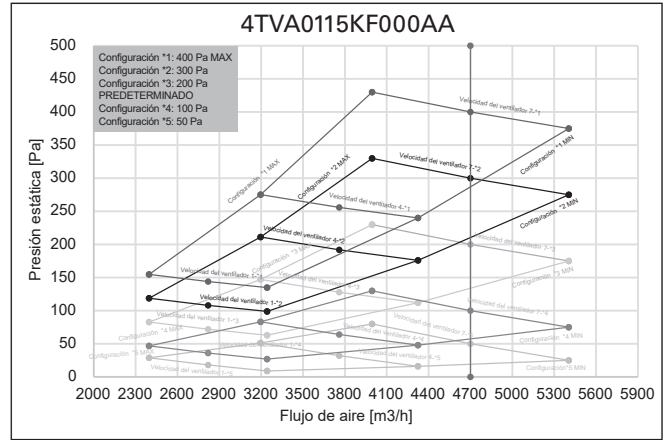
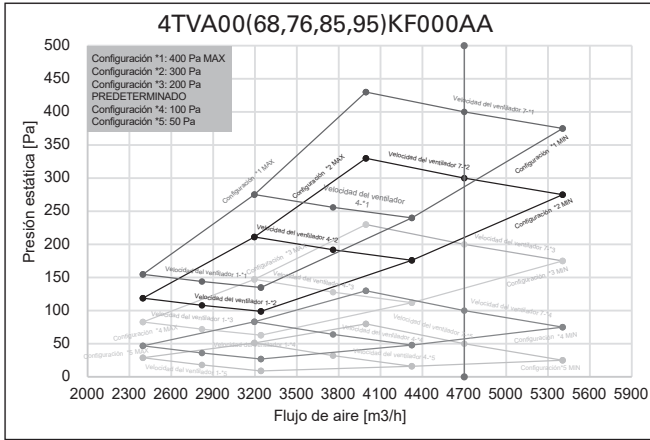

3 Conmutación entre flujo de aire constante y velocidad constante

Los dos modos operativos conmutan de esta manera:

1. En la página principal, mantenga presionado "≡" y "↻" por 3 segundos. El controlador cableado muestra "CC". Presione la tecla "▲" o "▼" para seleccionar la dirección de la unidad interior n00-n63 (que indica la dirección de una unidad interior específica) y presione la tecla "↻" para ingresar a la página de configuración de parámetros. El controlador cableado muestra "n00".
2. En la página de configuración de parámetros, presione las teclas "▲" y "▼" para cambiar el "Código de parámetro" al código de parámetro de la configuración de flujo de aire constante "n30", presione la tecla "↻" para ingresar la configuración de parámetro específica y luego presione "▲" y "▼" para ajustar el valor del parámetro del modo operativo. Luego, presione la tecla "↻" para guardar los parámetros. Habrá configurado el parámetro del modo operativo.
3. Presione "⌚" para volver a la página anterior hasta salir de la configuración de parámetros o no realice ninguna operación por 60 segundos, y el sistema saldrá automáticamente de la configuración de parámetros.

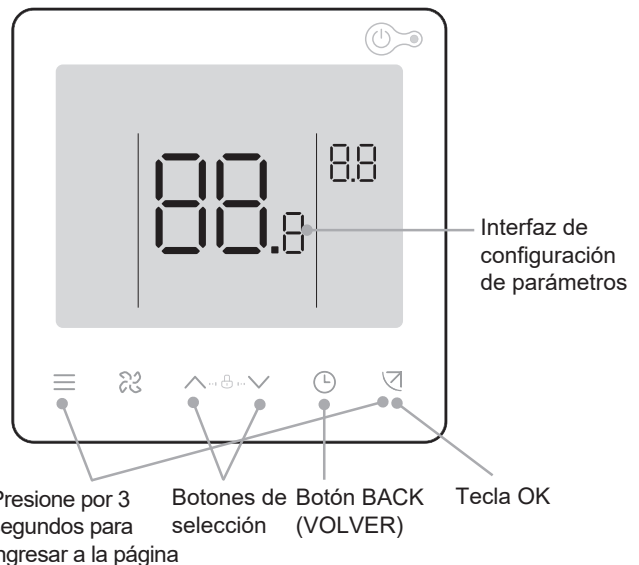

| Código de parámetro | Nombre del parámetro | Rango de parámetro | Valor predeterminado | Indicaciones |
|---------------------|--|--------------------|----------------------|---|
| n30 | Configuración de flujo de aire constante | 00/01 | 01 | 00: Velocidad constante; 01: Flujo de aire constante |

⚠ Precaución

Se pueden configurar los parámetros mientras la unidad está encendida o apagada.

En la página de configuración de parámetros, el controlador cableado no responde a una señal remota, y no responde a la señal de control remoto de la aplicación.

Cuando está en la página de configuración de parámetros, el modo, la velocidad del ventilador y los botones del interruptor no son válidos.

Consulte el manual del controlador remoto para conocer los parámetros de configuración del controlador remoto.

Para otras configuraciones de parámetros de la unidad interior, consulte el manual del controlador cableado.

Ejecución de pruebas Antes de la ejecución de pruebas, asegúrese de lo siguiente

- Las unidades interiores y exteriores están instaladas correctamente.
- La tubería es correcta, y se revisó el sistema de tubería de refrigerante para detectar fugas.
- Se registró la longitud de la tubería y la cantidad de refrigerante cargado.
- El cableado es correcto y está firme sin problemas de conexión virtual. Se conectaron los cables de toma a tierra en forma correcta.
- La tensión de la alimentación eléctrica es la misma que la tensión nominal del aire acondicionado.
- Se completó el aislamiento térmico.
- No hay obstrucciones en la entrada y salida de aire de la unidad interior y unidad exterior.
- Abra totalmente las válvulas de cierre de la tubería para gas y tubería para líquidos de la unidad exterior.
- Encienda la fuente de alimentación eléctrica para precalentar la unidad exterior por 12 horas.

Unidad interior

- El interruptor del controlador remoto/cableado funciona normalmente.
- La pantalla del controlador remoto/cableado es normal, las teclas de función funcionan normalmente, el ajuste de temperatura ambiente es normal y el flujo de aire y ajuste de dirección son normales.
- El indicador LED está encendido.
- El drenaje de agua es normal.
- Revise las unidades interiores una por una para comprobar su funcionamiento normal, y las funciones de enfriamiento y calentamiento sin vibraciones ni sonidos anormales.

Unidad exterior

- No hay vibraciones ni sonidos extraños durante la operación.
- El ventilador, el ruido y la condensación no afectan a los vecinos.
- No hay fugas de refrigerante.

Nota

Consulte “Síntomas que no son fallas” en “Operación” de este manual.

Instalación de la unidad interior

Lista de verificación

Para garantizar un entorno interior agradable, lea la lista para verificar si la instalación del aire acondicionado cumple con los requisitos. Inserte una "x" para Error y una "√" para Aprobado.

| Punto de comprobación | Criterio de comprobación | Resultado de comprobación (Aprobado/Error) |
|--|--|--|
| ¿Las unidades interiores y exteriores están instaladas en forma segura? | El aire acondicionado no cae ni vibra, y no hay ruidos. | |
| ¿Se completó la instalación de la unidad interior? | La unidad funciona adecuadamente y no hay piezas quemadas. | |
| ¿Se realizó una prueba de fugas? | El aire frío/caliente es suficiente. | |
| ¿Está en buen estado el aislamiento térmico (tubería de refrigerante, tubería de drenaje y conductos de aire)? | No hay goteo por condensación. | |
| ¿Se sellaron las tuberías de conexión antes de la instalación para evitar el ingreso de polvo? | El compresor es funcional. | |
| ¿La tubería de refrigerante está llena de nitrógeno para la soldadura blindada en el proceso de soldadura (un cilindro con nitrógeno en el sitio)? | No hay película de óxido en la superficie interior de la tubería de conexión. El sistema es funcional sin fallas graves. | |
| ¿Se realizó una prueba de drenaje de agua? ¿Fluye el drenaje? ¿Es segura la conexión? | No hay pérdida de agua. | |
| ¿La tensión de la alimentación eléctrica coincide con la tensión especificada en la placa informativa de la unidad? | La unidad funciona adecuadamente y no hay piezas quemadas. | |
| ¿Están conectados correctamente los cables y tuberías? | La unidad funciona adecuadamente y no hay piezas quemadas. | |
| ¿El aire acondicionado tiene una conexión a tierra segura? | No hay fugas eléctricas. | |
| ¿Se utilizaron los cables del tamaño especificado? | La unidad funciona adecuadamente y no hay piezas quemadas. | |
| ¿Están ajustados firmemente los tornillos de las terminales? | No hay descargas eléctricas ni incendios. | |
| ¿Las entradas y salidas de la unidad interior y unidad exterior están libres de obstrucciones? | El aire frío/caliente es suficiente. | |
| ¿Se configuró la presión estática exterior de la unidad interior en modo de velocidad constante? | Las funciones de enfriamiento y calentamiento son normales. | |
| ¿Se registró la longitud de la tubería de refrigerante y la carga de refrigerante? | La cantidad de refrigerante en el sistema de aire acondicionado es clara. | |
| ¿Se reservó un orificio de acceso en la posición de instalación de la unidad interior? | Se puede realizar el mantenimiento sencillamente. | |
| ¿Se instalaron los filtros de aire y rejillas (en las entradas y salidas de aire)? | La unidad funciona adecuadamente. | |
| ¿La temperatura de cada sala cumple con los requisitos durante la prueba? | Se debe satisfacer las necesidades de los usuarios. | |
| ¿Le explicó al usuario cómo operar la unidad según el manual del usuario? | La unidad es efectiva. | |
| ¿Le explicó al usuario cómo operar y limpiar el filtro de aire, la rejilla (entradas y salidas de aire), etc.? | La unidad es efectiva. | |

Mantenimiento y servicio

1. Advertencia de seguridad

Advertencia

Por motivos de seguridad, siempre apague el aire acondicionado y la alimentación antes de limpiarlo.

No desmantele ni repare el aire acondicionado por su cuenta; de lo contrario, puede causar incendios u otros peligros.

Solo el personal de servicio profesional puede realizar el mantenimiento.

No use materiales inflamables o explosivos (como productos para el cabello o pesticidas) cerca del producto.

No use disolventes orgánicos como diluyentes de pintura para limpiar el producto; de lo contrario, puede causar roturas, descargas eléctricas o incendios.

Los accesorios opcionales solo pueden ser instalados por distribuidores calificados y electricistas profesionalmente calificados.

Asegúrese de utilizar los accesorios opcionales especificados por el distribuidor local.

La instalación incorrecta por su cuenta podría causar pérdidas de agua, descargas eléctricas o incendios. No lave con agua el aire acondicionado; de lo contrario, podría causar descargas eléctricas.

Utilice una plataforma de soporte estable.

2. Limpieza

2.1 Limpieza del filtro de aire

Precaución

Los filtros de aire pueden usarse para eliminar polvo u otras partículas del aire y, si están obstruidos, la efectividad del aire acondicionado se verá reducida en gran medida.

Por lo tanto, limpie el filtro de aire con frecuencia al utilizarlo por un período prolongado.

Para la unidad interior con modo de velocidad constante, si está instalada en un lugar con mucho polvo, le recomendamos que limpie el filtro una vez por mes. Para las unidades interiores con un modo de flujo de aire constante, limpie el filtro cuando reciba el recordatorio del controlador cableado.

Si es difícil limpiar el filtro por exceso de suciedad, reemplácelo.

No extraiga el filtro de aire a menos que lo limpie; de lo contrario, puede causar un mal funcionamiento.

Procedimiento

1 Extraiga la rejilla de entrada de aire

Para los aires acondicionados de tipo ducto, abra la rejilla de entrada de aire como se muestra en la figura.

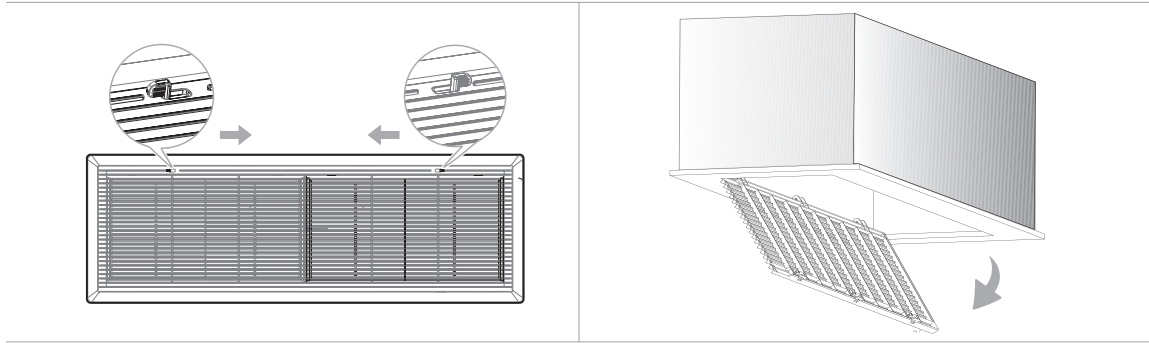

2 Extraiga el filtro. Extraiga el filtro (de haberlo) en la entrada de aire del aire acondicionado (el filtro es opcional).

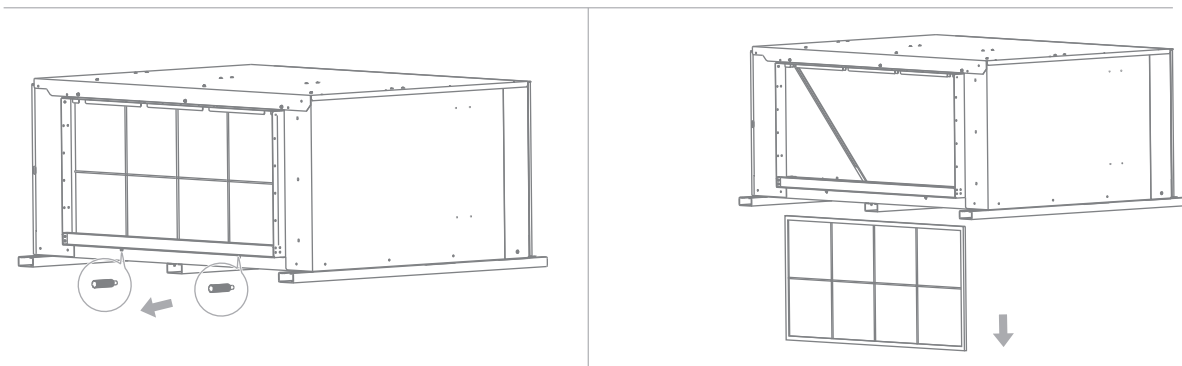

Nota

Solo el instalador o agente de servicio autorizado puede cambiar y dismantelar el filtro. Un funcionamiento inadecuado puede causar descargas eléctricas o lesiones por tocar las piezas rotativas.

3 Limpie el filtro

Limpie el filtro con una aspiradora, con el lado de la entrada de aire del filtro hacia arriba.

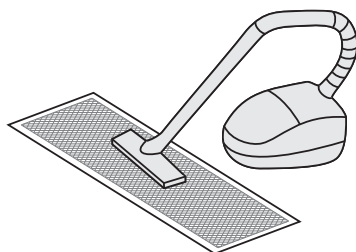

Limpie el filtro con agua limpia (excepto por el módulo de carbón activado), con el lado de la entrada de aire del filtro hacia abajo.

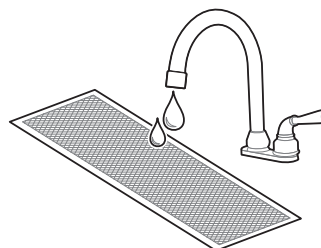

Precaución

Para evitar deformaciones del filtro, no use un artefacto que use fuego para secar el filtro.

Si el filtro está muy sucio, use un cepillo suave y detergente neutro para limpiarlo, luego sacuda el agua y séquelo en un lugar fresco.

Las personas no profesionales no deben desmantelar, reemplazar ni reparar el filtro.

4 Reinstale el filtro.

5 Vuelva a instalar y cierre la rejilla de aire de entrada con los pasos 1 y 2 en orden invertido.

2.2 Limpieza de las salidas de aire y paneles exteriores

1 Limpie la salida de aire y el panel con un paño seco.

2 Si es difícil quitar una mancha, límpiela con agua limpia o detergente neutro.

Precaución

No use gasolina, benceno, agentes volátiles, polvo descontaminante ni insecticidas líquidos. De lo contrario, la salida de aire o el panel pueden decolorarse o deformarse.

No exponga el interior de la unidad interior a la humedad, ya que puede causar descargas eléctricas o un incendio.

Al limpiar la rejilla oscilante con agua, no la raspe en forma brusca.

Si se usa el aire acondicionado sin un filtro de aire, la acumulación de polvo en el aire acondicionado por lo general provoca un mal funcionamiento por no eliminar el polvo del aire interior.

2.3 Mantenimiento

Durante el mantenimiento profundo, la limpieza y mantenimiento del aire acondicionado deben ser realizados por técnicos profesionales cada 2 o 3 años.

Para la unidad interior en modo de velocidad constante, el filtro de eficiencia principal se limpia generalmente cada tres meses.

Al operar en un entorno con polvo, disminuye el flujo de aire y la capacidad del filtro. El filtro incluso podría bloquearse, y verse comprometido el desempeño del aire acondicionado y aire interior.

Precalente la unidad de antemano.

Cuando llega la temporada de calentamiento, encienda la unidad principal de la unidad exterior para precalentar por más de 12 horas antes del uso. El tiempo de precalentamiento depende de la temperatura climática. Esto puede hacer que el aire acondicionado funcione de manera más estable y ayuda a que el aceite refrigerante del compresor del aire acondicionado mantenga un estado de lubricación óptimo, lo cual puede prolongar la vida útil del compresor.

Realice los siguientes pasos antes de apagar el aire acondicionado por un largo período:

1. Si el aire acondicionado no está en uso por cambios estacionales, mantenga la unidad funcionando unas 4 a 5 horas en modo ventilador hasta que la unidad esté totalmente seca. De lo contrario, puede acumularse moho en el interior y tener efectos negativos para la salud.
2. Si no se lo utiliza por un largo período de tiempo, apague o desenchufe la alimentación para reducir el consumo energético del modo en espera, y limpie el controlador remoto inalámbrico con un paño suave seco y limpio y extraiga la batería.
3. Encienda el interruptor de alimentación 12 horas antes de usar nuevamente el aire acondicionado. Además, en las estaciones en donde se usa con frecuencia el aire acondicionado, mantenga encendido el interruptor de potencia. De lo contrario, podrían ocurrir fallas.

Precaución

Antes de que el aire acondicionado esté inactivo por un largo período, se deben comprobar y limpiar regularmente los componentes internos de las unidades exteriores. Para más detalles, contacte al centro local de atención al cliente o departamento de servicio técnico especial del aire acondicionado.

Revise la entrada y salida de aire de retorno de la unidad exterior e unidad interior luego de períodos largos de uso para ver si están bloqueadas; si una entrada/salida está bloqueada, límpiela de inmediato.

3. Mantenimiento de piezas convencionales

3.1 Mantenimiento del ventilador

Se puede realizar el mantenimiento de la carcasa del propulsor del ventilador dentro de la unidad si se extrae la cubierta superior del panel frontal.

Método 1: extraiga la cubierta superior.

1 Extraiga la brida.

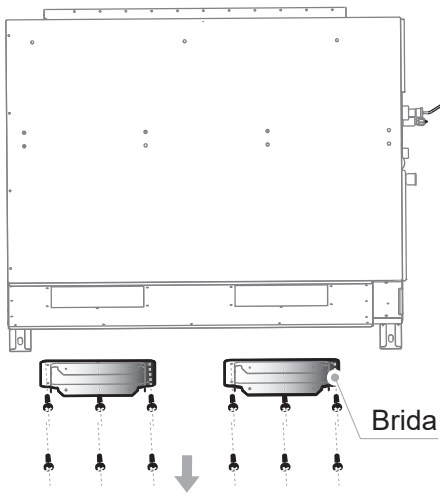

2 Extraiga el conjunto de la cubierta superior.

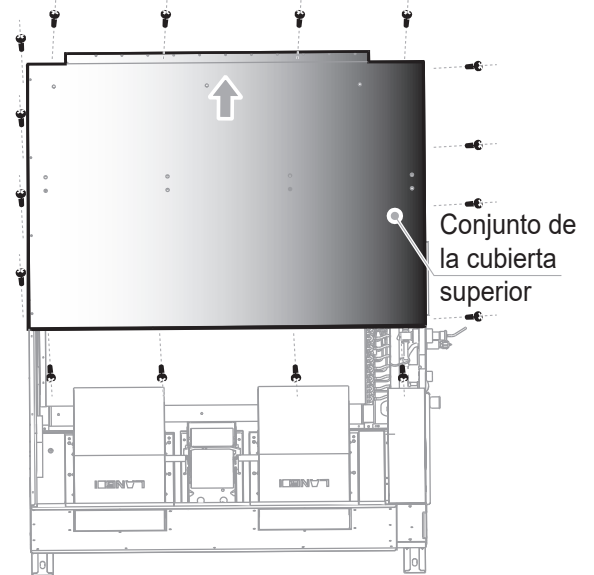

3 Afloje el tornillo de la carcasa del propulsor.

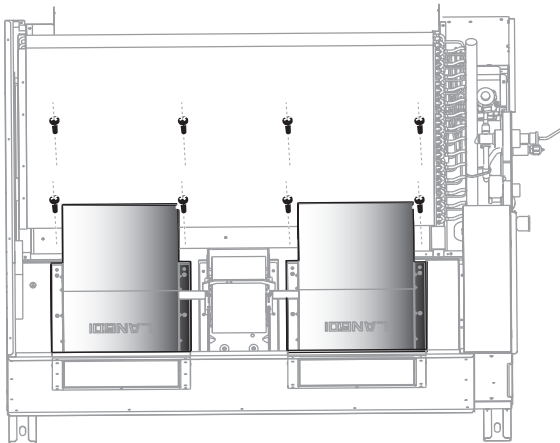

4 Extraiga la carcasa del propulsor del ventilador.

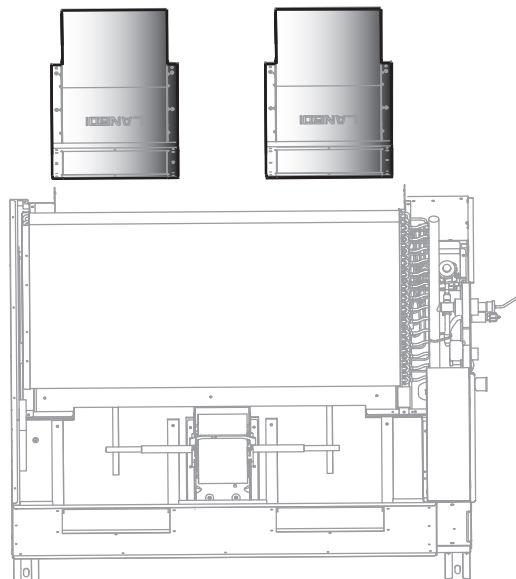

Método 2: extraiga el panel frontal

1 Extraiga la brida.

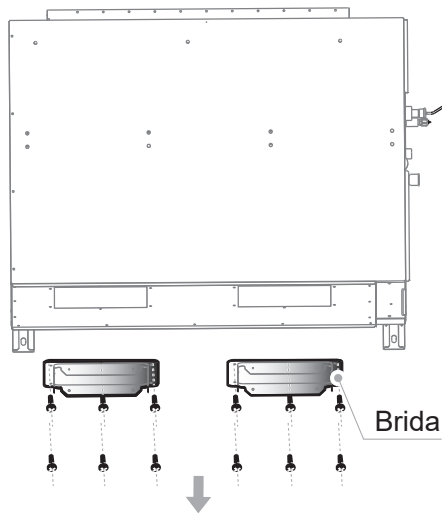

2 Extraiga el panel frontal.

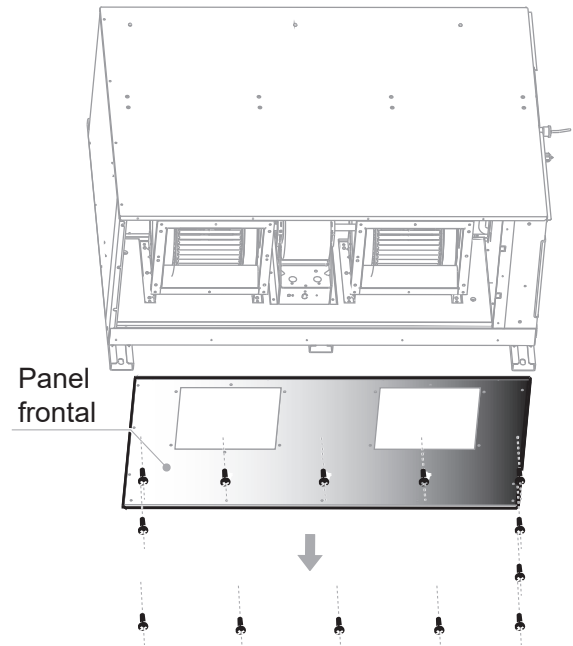

3 Afloje el tornillo de la carcasa del propulsor.

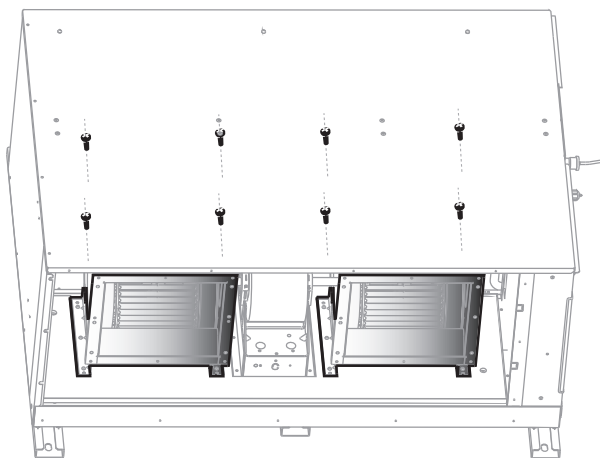

4 Extraiga la carcasa del propulsor del ventilador.

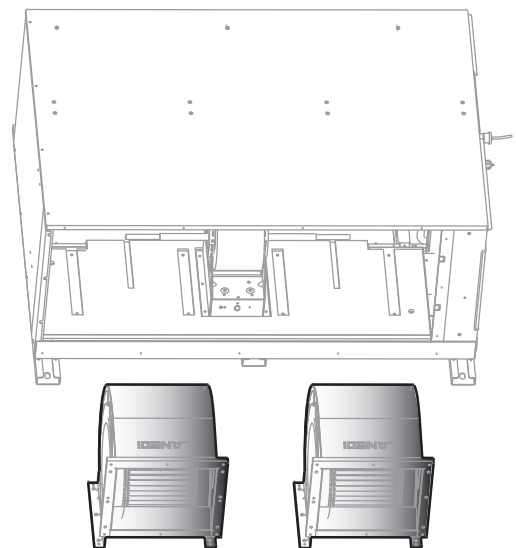

3.2 Mantenimiento del motor

Para el mantenimiento del motor, extraiga primero la carcasa del propulsor del ventilador mediante uno de los métodos anteriores. Siga los pasos a continuación para extraer el motor.

1 Afloje el tornillo del motor.

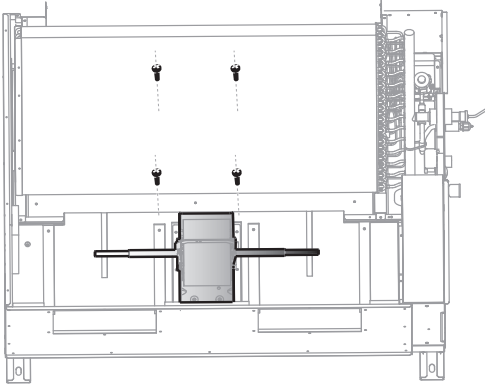

2 Extraiga el motor.

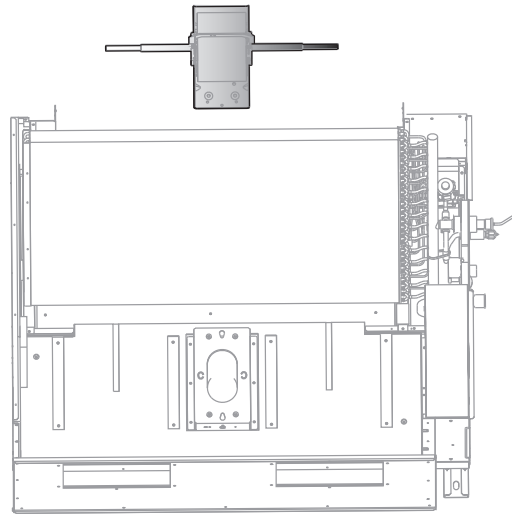

3.3 Mantenimiento de la bomba de drenaje (para las unidades con bomba), sensor de temperatura y válvula de expansión electrónica

1 Extraiga la cubierta de la caja de control eléctrico y desenchufe la bomba y el interruptor de nivel de agua.

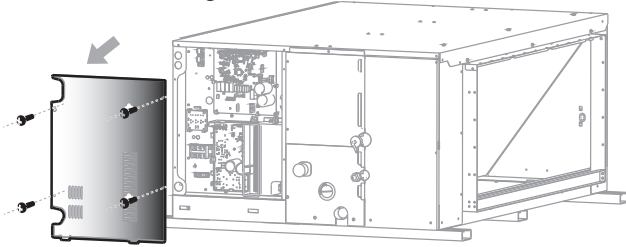

2 Extraiga el panel de la abrazadera del cable.

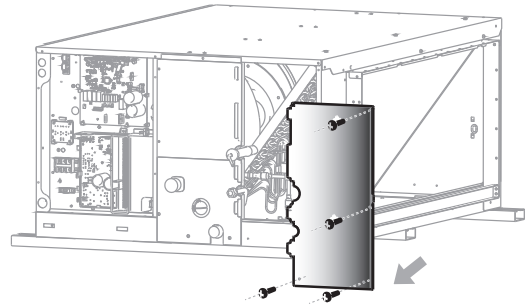

3 Extraiga y repare el conjunto de bomba de drenaje.

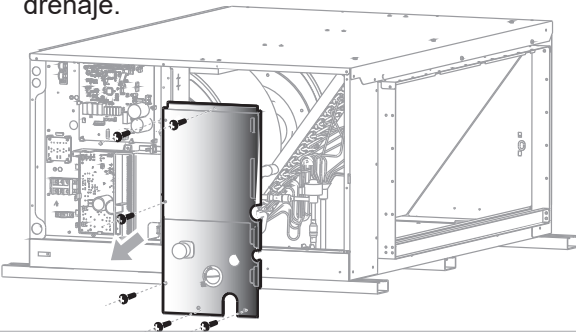

4 Reemplace el sensor de temperatura y válvula de expansión electrónica.

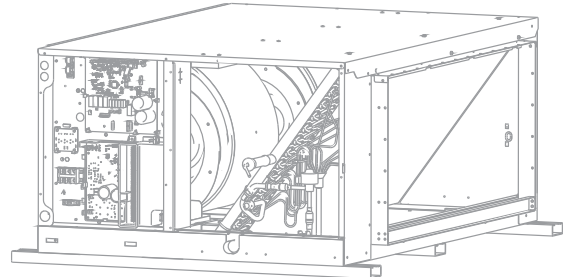

3.4 Paso para desmantelar el panel de control principal

- 1 Extraiga la cubierta de la caja de control eléctrico.
- 2 Verifique el circuito, los componentes y otros problemas o reemplace el panel de principal.
- 3 Luego de reemplazar el panel de control principal, use la herramienta posventa para escanear el código QR de la caja de control eléctrico, y restablezca el modelo y la potencia de la unidad.

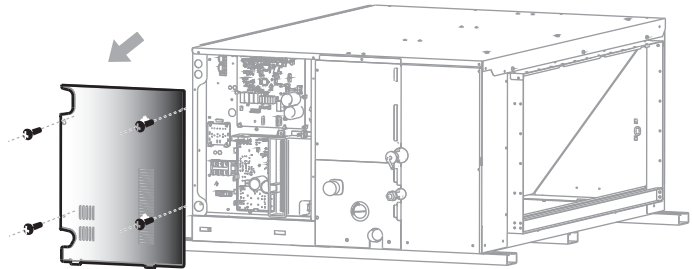

Precaución

Los tableros de control eléctrico de las diferentes IDU no son intercambiables.

3.5 Mantenimiento del eje de conexión, acoplamiento y bloque de rodamiento (para las unidades con 3 ventiladores).

- 1 Consulte el procedimiento de mantenimiento del ventilador para aflojar el tornillo de fijación del ventilador a un lado con un acoplamiento y afloje los tornillos de fijación en el acoplamiento y el bloque de rodamiento.

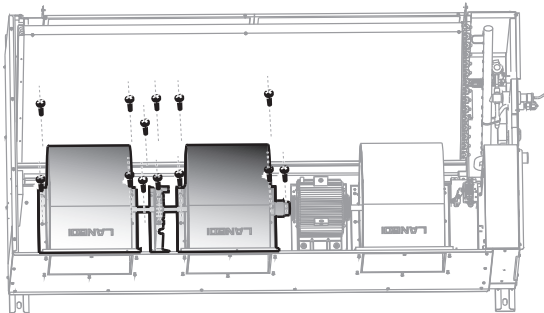

- 2 Presione el acoplamiento para alejarlo del motor.

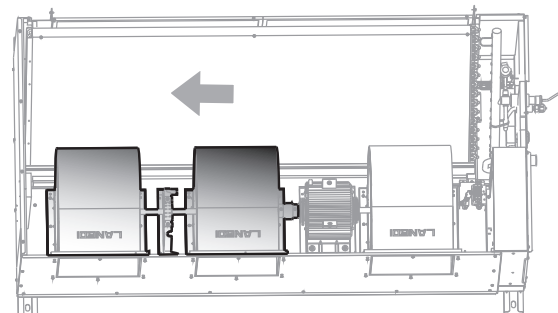

- 3 Extraiga el ventilador, el eje de conexión y el bloque de rodamiento al mismo tiempo.

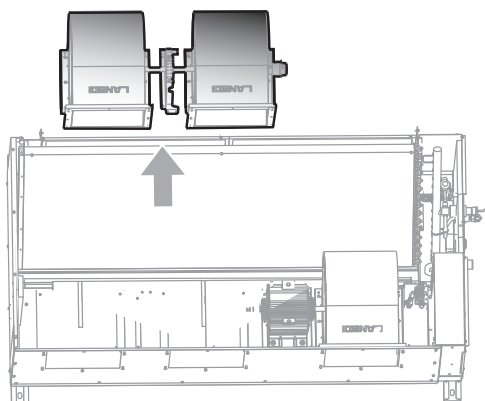

- 4 Afloje el tornillo de fijación del ventilador y el tornillo de fijación del bloque de rodamiento. Extraiga el acoplamiento, el eje de conexión y el bloque de rodamiento.

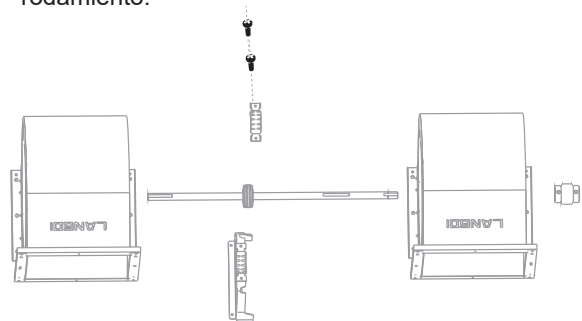

Trane – de Trane Technologies (NYSE:TT), una empresa mundial de tecnología climática, ambientes interiores cómodos y energéticamente eficientes para aplicaciones comerciales y residenciales. Para obtener más información, visite trane.com o tranetechnologies.com.

Trane tiene una política de mejora continua de producto y de datos de producto, y se reserva el derecho a modificar el diseño y las especificaciones sin previo aviso. Estamos comprometidos en utilizar prácticas de impresión respetuosas con el medio ambiente.